

Always here to help you

Register your product and get support at
www.philips.com/welcome

SCD603



PHILIPS
AVENT

I

a		e	
b		f	
c		g	
d		h	
		i	

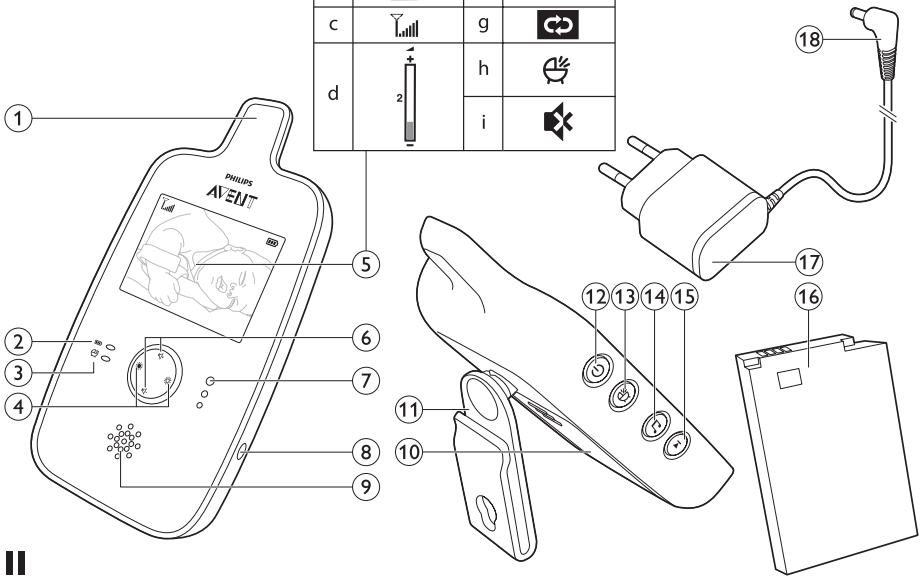

II

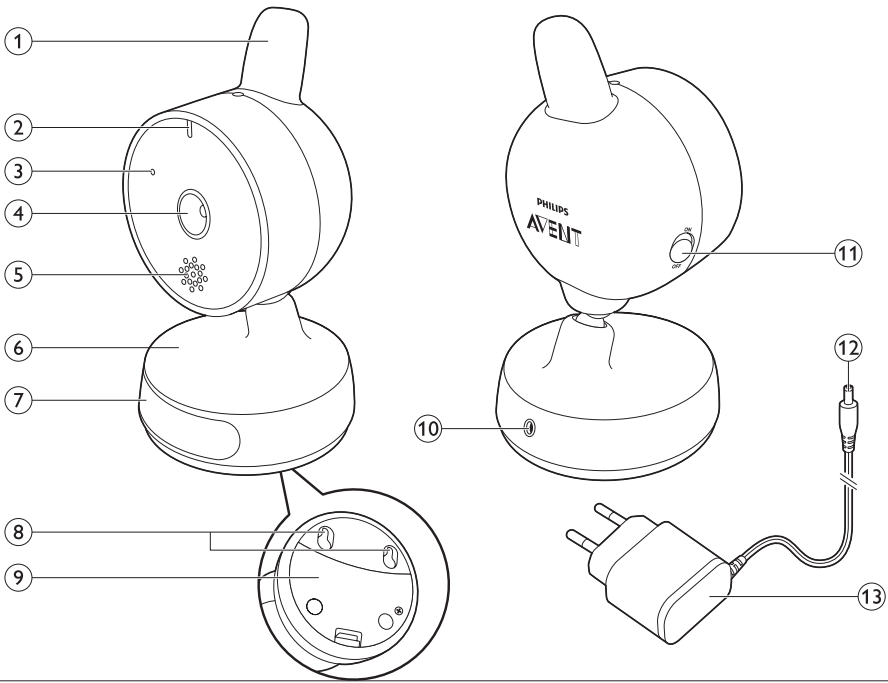

Содержание

1	Введение	3
2	Общее описание	3
3	Подготовка прибора к работе	4
4	Использование прибора	7
5	Особенности	9
6	Очистка и уход	13
7	Хранение	13
8	Заказ аксессуаров	14
9	Гарантия и обслуживание	14
10	Часто задаваемые вопросы	14

1 Введение

Поздравляем с покупкой! Добро пожаловать в клуб Philips AVENT! Для того чтобы воспользоваться всеми преимуществами поддержки, оказываемой Philips AVENT, зарегистрируйте приобретенный продукт на сайте www.philips.com/welcome. Видеомонитор Philips AVENT обеспечивает круглосуточное визуальное наблюдение, благодаря которому вы можете видеть малыша днем и ночью из любой части дома. Цифровая технология последнего поколения гарантирует чистый звук и качественное изображение. Теперь вы можете быть уверены, что малыш в безопасности, даже не входя в его комнату.

2 Общее описание

• I Родительский блок

- 1 Антенна
- 2 Индикатор заряда аккумулятора/питания
- 3 Индикатор голосовой активации
- 4 Кнопки регулировки яркости
- 5 Дисплей — описание значков
 - a. Родительский и детский блоки не подключены
 - b. Индикатор заряда аккумулятора
 - c. Значок мощности сигнала
 - d. Шкала громкости
 - e. Шкала яркости
 - f. Номера колыбельных
 - g. Значок повтора колыбельной
 - h. Значок голосовой активации
 - i. Значок "Звук отключен"
- 6 Кнопки увеличения и уменьшения громкости
- 7 Индикация уровня громкости
- 8 Разъем для подключения адаптера
- 9 Динамик
- 10 Крышка отсека для элементов питания
- 11 Поясной зажим/подставка
- 12 Кнопка включения/выключения
- 13 Кнопка голосовой активации
- 14 Кнопка включения/выключения колыбельной
- 15 Кнопка включения следующей колыбельной
- 16 Аккумулятор
- 17 Адаптер
- 18 Штекер прибора

• II Детский блок

- 1 Антенна
- 2 Индикатор питания
- 3 Микрофон
- 4 Объектив
- 5 Динамик
- 6 Основание
- 7 Ночник и кнопка ночника
- 8 Отверстия для крепления к стене
- 9 Крышка отсека для элементов питания
- 10 Разъем для подключения адаптера
- 11 Переключатель питания
- 12 Штекер прибора
- 13 Адаптер

3 Подготовка прибора к работе

ВАЖНАЯ ИНФОРМАЦИЯ. Перед использованием видеомонитора внимательно прочтите инструкции по безопасности и сохраните их для дальнейшего использования в качестве справочного материала.

Настоящим компания Philips Electronics UK Limited заявляет, что настоящее изделие соответствует основным требованиям и другим применимым положениям директивы 1999/5/ЕС. Текст Заявления о соответствии требованиям ЕС можно найти на CDROM-диске или на веб-сайте www.philips.com/support.

3.1 Детский блок

Подключите детский блок к электросети. Для включения резервного питания в случае сбоев в подаче электроэнергии рекомендуется установить неперезаряжаемые батареи.

3.1.1 Питание от сети

- 1 Вставьте штекер прибора в детский блок, подключите адаптер к розетке электросети.

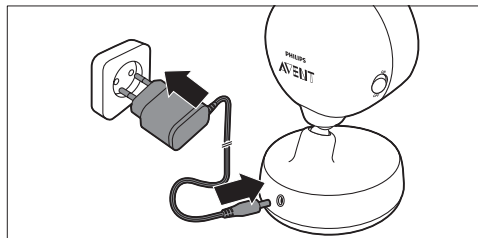

3.1.2 Установка неперезаряжаемых батарей

В случае сбоя в подаче электропитания детский блок может работать от четырех щелочных батарей 1,5 В R6 типа AAA (не входят в комплект).

Для питания устройства нельзя использовать аккумуляторы. Детский блок не поддерживает функцию зарядки, кроме того, когда прибор не используется, аккумуляторы постепенно разряжаются.

Предупреждение

Отключите детский блок от электросети, перед установкой батареек убедитесь, что руки и прибор сухие.

Примечание

Время автономной работы детского блока от неперезаряжаемых щелочных батарей составляет 3 часа (при включенном ночнике).

- 1 Снимите крышку отсека для элементов питания.

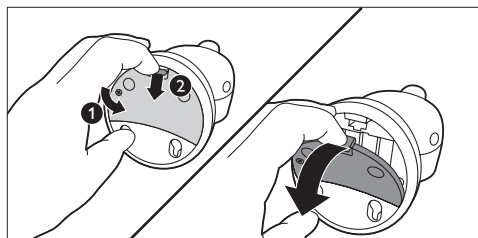

- 2** Установите четыре непerezаряжаемые щелочные батареи.

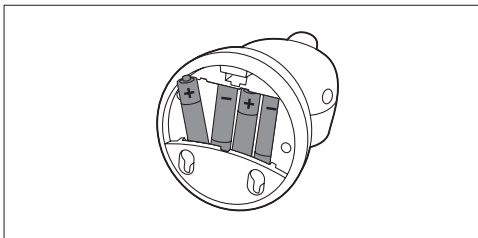

ⓘ Примечание

При установке аккумулятора соблюдайте полярность (обозначения "+" и "-").

- 3** Установите крышку на место.

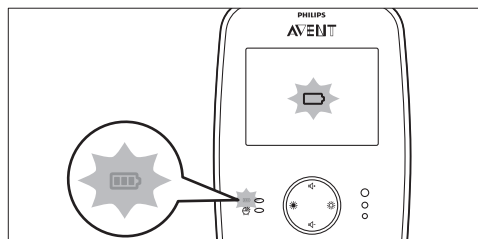
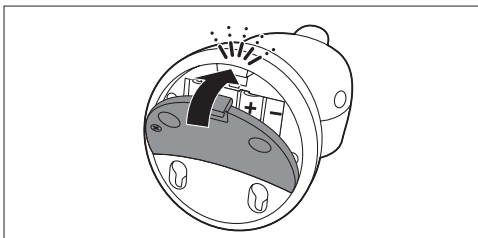

ⓘ Примечание

Если аккумулятор полностью разряжен, родительский блок автоматически выключается, и контакт с детским блоком прерывается.

- 1** Снимите крышку отсека для элементов питания, сдвинув ее вниз.

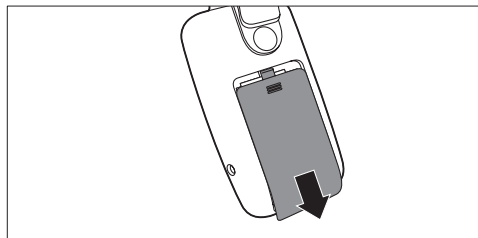

3.2 Родительский блок

3.2.1 Работа от аккумулятора

⚠ Предупреждение

Отключите родительский блок от электросети, перед установкой аккумулятора убедитесь, что руки и прибор сухие.

- Родительский блок поставляется с полимерным литий-ионным аккумулятором емкостью 1100 мА*ч.
- Перед первым использованием родительского блока или при появлении индикации низкого заряда аккумулятора зарядите аккумулятор.
- Когда аккумулятор разряжен, на дисплее мигает значок пустой батареи, индикатор заряда аккумулятора/питания на родительском блоке мигает красным светом.

- 2** Установите аккумулятор.

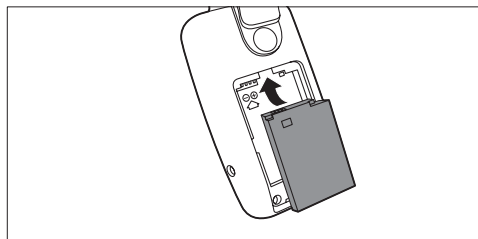

Примечание

При установке аккумулятора соблюдайте полярность (обозначения "+" и "-").

- 3** Установите крышку на место.

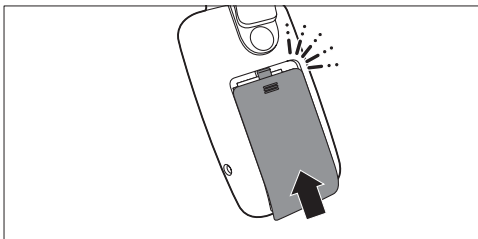

- 4** Вставьте штекер в родительский блок и подключите адаптер к розетке электросети.

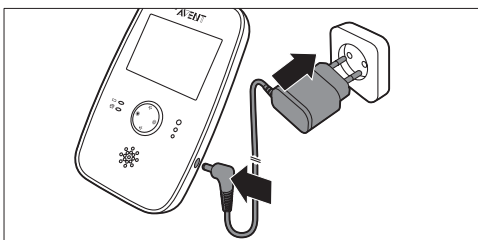

- **Индикатор заряда аккумулятора/питания на родительском блоке загорится зеленым светом. В верхней части дисплея появится анимированный значок зарядки аккумулятора.**

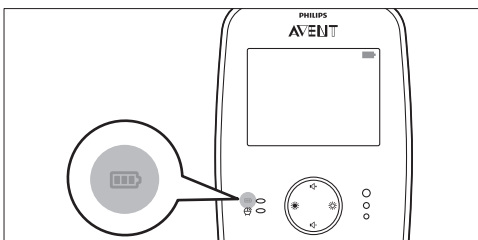

- **Когда аккумулятор полностью зарядится, в верхней части дисплея отобразится значок полностью заряженного аккумулятора.**
- При зарядке аккумулятора родительского блока перед первым использованием или после длительного перерыва в работе выключите его и заряжайте не менее 4 часов.
- Обычно для зарядки аккумулятора требуется 2,5 часа, но если во время зарядки родительский блок включен, зарядка занимает больше времени. Для сокращения времени зарядки выключайте родительский блок.
- Время автономной работы родительского блока при полной зарядке аккумулятора составляет примерно 7 часов в режиме голосовой активации. Если дисплей постоянно включен, время автономной работы родительского блока составит примерно 5,5 часа (при выборе настройки по умолчанию).

Примечание

После первой зарядки аккумулятора время автономной работы составит менее 7 часов. Аккумулятор достигает полной емкости только после четырех полных циклов зарядки и разрядки.

Примечание

Аккумулятор постепенно разряжается даже при выключенном родительском блоке.

Примечание

Рекомендуется на ночь подключать родительский блок к сети. Если аккумулятор родительского блока разрядится, прозвучит сигнал, который может разбудить вас.

4 Использование прибора

- 1 Установите родительский и детский блоки в одной комнате, чтобы проверить подключение.

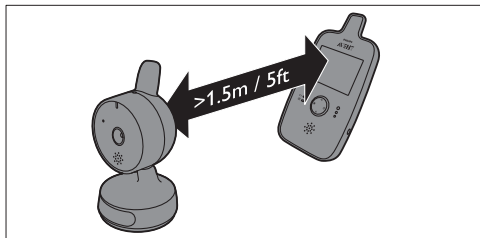

Детский блок следует устанавливать на расстоянии не менее 1,5 м от родительского блока.

- 2 Установите переключатель питания на детском блоке в положение "ON" (Вкл.).

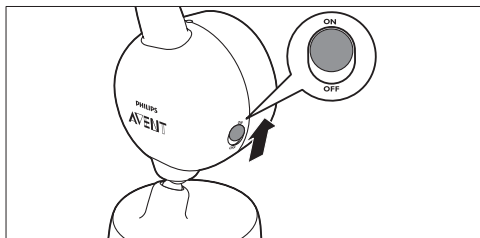

- Загорится зеленый индикатор питания.

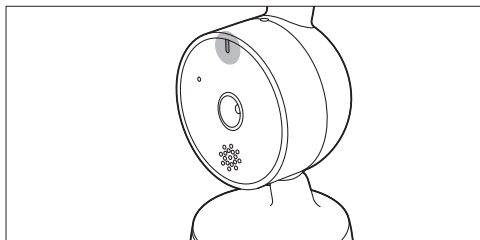

Примечание

Индикатор питания всегда горит зеленым, даже если соединение с родительским блоком отсутствует.

- 3 Нажмите и удерживайте кнопку включения/выключения на родительском блоке.

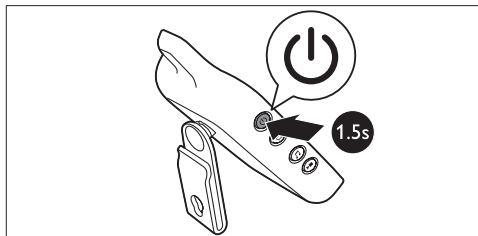

- Дисплей включится, и на нем появится значок соединения.

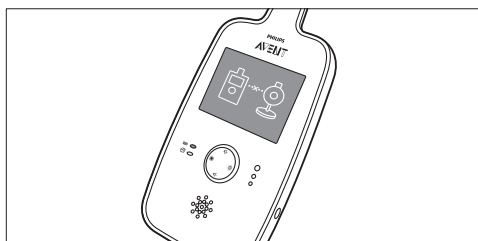

- После установления соединения на дисплее появится изображение ребенка и значок мощности сигнала.

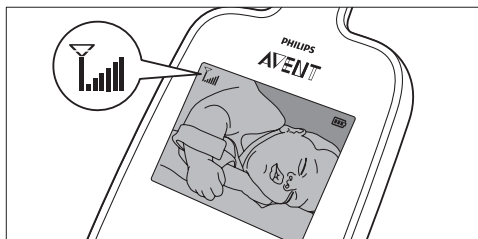

Совет.

Для определения оптимального положения родительского блока обратите внимание на значок мощности сигнала. Количество полос указывает на качество соединения.

- Если соединение установить не удастся, на родительском блоке раздается звуковой сигнал, а на дисплее появляется значок “Вне зоны действия”.

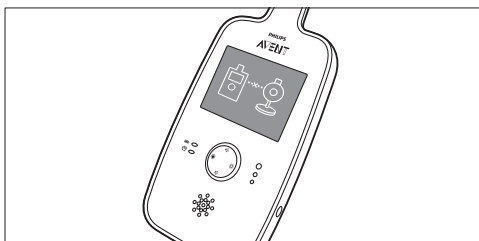

- 2 Существует два варианта установки детского блока.

- 1 Установите детский блок на ровную и устойчивую горизонтальную поверхность.
- 2 Закрепите детский блок на стене с помощью прилагаемых винтов, как показано на рисунке.

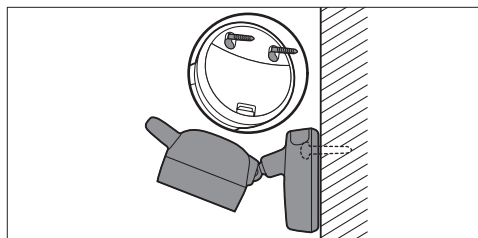

4.1 Установка радионяни

Предупреждение

Детский блок должен быть установлен вне досягаемости детей. Никогда не кладите детский блок в детскую кроватку или манеж.

Примечание

При наличии беспроводных телефонов, беспроводных видеосистем, сетей Wi-Fi, микроволновых печей или устройств Bluetooth, работающих на частоте 2,4 ГГц, и появлении помех в работе детского или родительского блоков, переместите родительский блок так, чтобы добиться отсутствия помех.

- 1 Для обеспечения оптимального приема аудиосигнала детский блок должен быть установлен на расстоянии от 1 м до 1,5 м от кроватки или манежа.

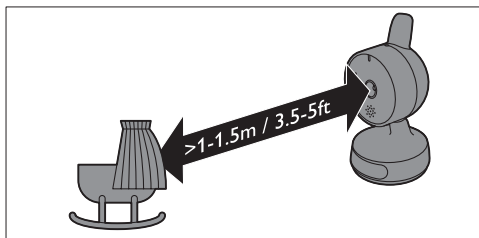

Совет.

С помощью шаблона (входит в комплектацию) отметьте расположение отверстий для крепления винтов на стене.

Совет.

Чтобы обеспечить хороший обзор кроватки или манежа, поставьте детский блок на некотором возвышении.

- 3 Установите детский блок таким образом, чтобы лучше видеть ребенка.

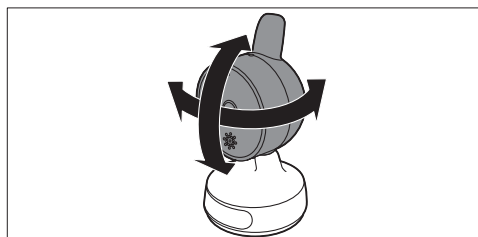

Предупреждение

Устанавливая детский блок, не направляйте микрофон вниз. Это может препятствовать качественному приему сигнала.

- 4 Установите родительский блок в радиусе действия детского блока. Во избежание помех убедитесь, что родительский блок установлен на расстоянии не менее 1,5 м от детского блока.

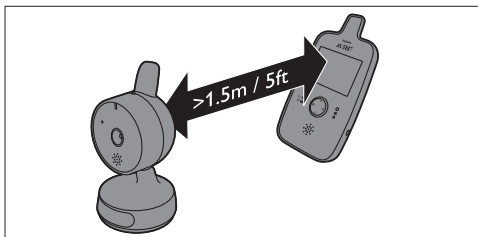

Более подробную информацию о рабочем диапазоне см. ниже в разделе "Рабочий диапазон".

4.1.1 Рабочий диапазон

Рабочий диапазон видеомонитора составляет 150 м на открытом пространстве в пределах прямой видимости и до 30 м в помещении. В зависимости от окружающих объектов и других факторов, препятствующих передаче сигнала, диапазон может быть меньше. Мокрые/влажные материалы: сокращение диапазона может составлять до 100 %.

Сухие материалы	Толщина объекта	Уменьшение диапазона
-----------------	-----------------	----------------------

Дерево, пластик, картон, стекло (без металлов, проводов или свинца)	< 30 см	0–10%
---	---------	-------

Кирпич, клееная фанера	< 30 см	5–35%
------------------------	---------	-------

Железобетон	< 30 см	30–100%
-------------	---------	---------

Металлическая арматура или балки	< 1 см	90–100%
----------------------------------	--------	---------

Металлические или алюминиевые листы	< 1 см	100 %
-------------------------------------	--------	-------

5 Особенности

5.1 Настройка громкости динамика

Громкость динамика на родительском блоке можно отрегулировать.

- 1 Для настройки громкости нажмите кнопку увеличения или уменьшения громкости.

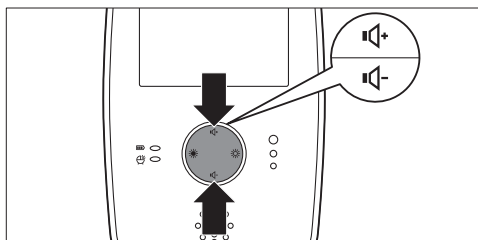

- На дисплее появится шкала громкости, на которой будет отображаться установленный уровень громкости.

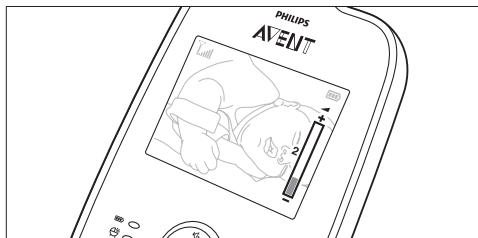

ⓘ Примечание

Чем выше громкость, тем больше энергии потребляет родительский блок.

5.2 Настройка яркости дисплея

Яркость дисплея родительского блока можно отрегулировать.

- 1 Чтобы настроить уровень яркости дисплея, нажимайте кнопки регулировки яркости на родительском блоке.

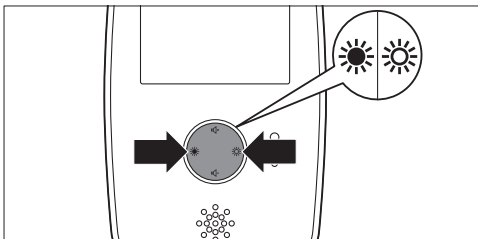

- На дисплее появится шкала яркости, на которой будет отображаться установленный уровень яркости.

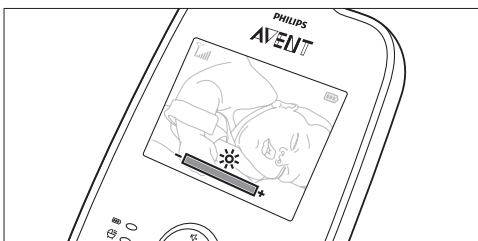

Примечание

Чем выше уровень яркости, тем больше энергии потребляет родительский блок.

5.3 Индикация уровня громкости

Родительский блок постоянно контролирует уровень шума в комнате ребенка, индикация уровня громкости известит вас, если в комнате что-то происходит. Когда ребенок плачет, на родительском блоке синим светом загораются индикаторы уровня громкости.

- Если в комнате не зафиксирован шум, индикаторы уровня громкости не горят.

- Когда детский блок улавливает звук, на родительском блоке загорается один или несколько индикаторов уровня громкости. Количество индикаторов зависит от уровня громкости звукового сигнала, воспринимаемого детским блоком. Индикаторы уровня громкости также загораются, когда на родительском блоке установлен низкий уровень громкости или когда включен режим голосовой активации (см. раздел "Голосовая активация" ниже).

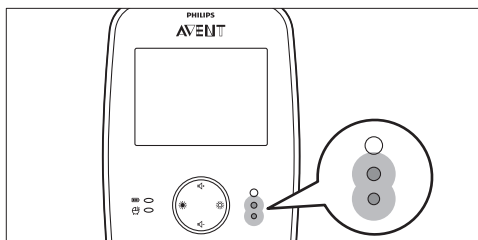

5.4 Голосовая активация

Родительский блок постоянно отслеживает уровень шума в комнате ребенка. Если включен режим голосовой активации, дисплей включается только при обнаружении звукового сигнала детским блоком. В целях экономии энергии подсветка дисплея не включается, если звуковой сигнал отсутствует.

- 1 Для включения режима голосовой активации нажмите кнопку голосовой активации на родительском блоке.

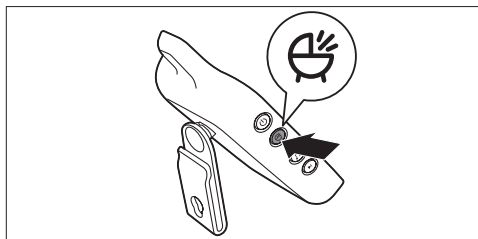

- На родительском блоке загорится световой индикатор голосовой активации, и на дисплее появится значок голосовой активации.

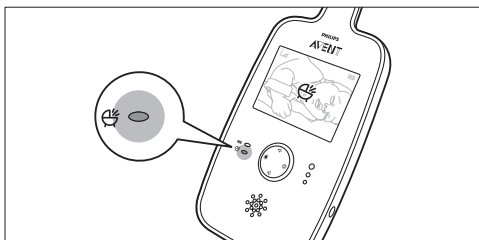

- Если детский блок уловит звук, подсветка дисплея на родительском блоке включится автоматически, а на экране появится изображение ребенка. Если в течение 20 секунд новый звуковой сигнал будет отсутствовать, дисплей снова погаснет.

- 2 Чтобы выключить режим голосовой активации, еще раз нажмите кнопку голосовой активации на родительском блоке. Световой индикатор голосовой активации погаснет, и на дисплее появится значок "Голосовая активация выключена".

5.5 Ночник

- 1 Чтобы включить ночник, нажмите кнопку ночника в основании детского блока.

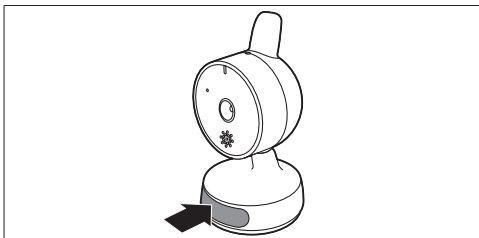

- В основании детского блока загорится ночник.

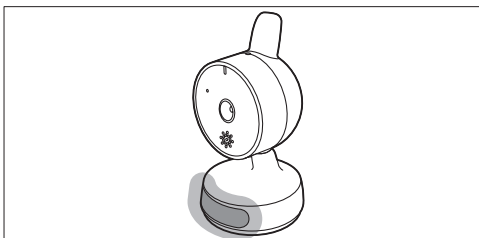

- 2 Снова нажмите кнопку ночника, чтобы отключить ночник.

5.6 Функция воспроизведения колыбельной

- 1 Для воспроизведения колыбельной нажмите кнопку включения/выключения колыбельной на родительском блоке.

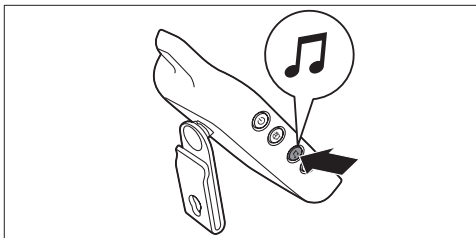

- На детском блоке начнется воспроизведение колыбельной, которое будет непрерывно продолжаться примерно 15 минут. На дисплее появится индикация с номером колыбельной. Номер колыбельной будет отображаться в голубом квадрате.

- 2 Чтобы выбрать другую колыбельную, нажмите кнопку включения колыбельной. С помощью кнопки включения следующей колыбельной выберите необходимую колыбельную.

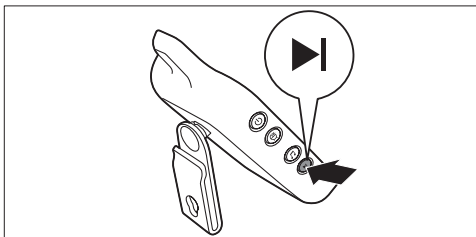

Примечание

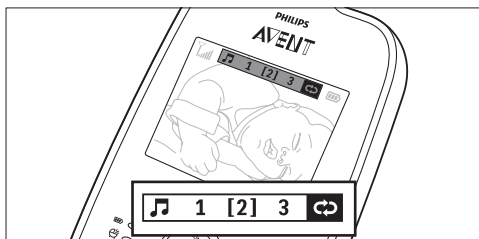

Также вы можете выбрать значок повтора для поочередного воспроизведения всех колыбельных.

- 3** Для воспроизведения колыбельной нажмите кнопку включения/выключения колыбельной на родительском блоке.

- *Колыбельная начнет непрерывно воспроизводиться на детском блоке.*

Примечание

При выборе режима повторного воспроизведения все три колыбельные будут воспроизводиться поочередно.

- 4** Чтобы отключить воспроизведение колыбельной, снова нажмите кнопку включения/выключения колыбельной.

5.7 Предупреждение о выходе из рабочего диапазона

Когда родительский блок находится вне зоны действия детского блока, на родительском блоке каждые 20 секунд раздается звуковой сигнал, а на дисплее появляется значок "Вне зоны действия".

Примечание

Предупреждение о выходе из рабочего диапазона также срабатывает, когда детский блок выключен.

5.8 Функция Ночное видение

Камера оснащена инфракрасными лампами, которые позволяют следить за ребенком даже в темноте. Как только камера улавливает низкий уровень освещения, инфракрасные лампы включаются автоматически. Для получения четкого изображения установите детский блок на расстоянии 1—1,5 м от ребенка.

Примечание

При включении инфракрасных ламп дисплей переключается в черно-белый режим отображения. Однако иногда у изображения может появляться зеленоватый оттенок, что связано с воздействием внешних источников света и не является неисправностью.

5.9 Поясной зажим/подставка

- Если аккумулятор родительского блока достаточно заряжен, блок можно носить с собой по дому и за его пределами. Для этого прикрепите блок к ремню с помощью поясного зажима. Это позволит вам следить за ребенком, где бы вы ни были.

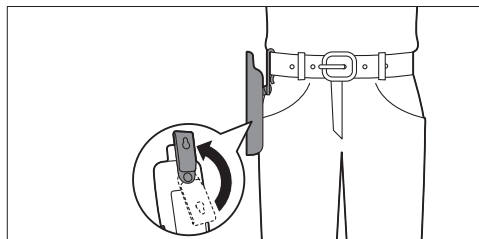

- Чтобы использовать поясной зажим в качестве подставки, подверните его таким образом, чтобы родительский блок мог стоять на нем.

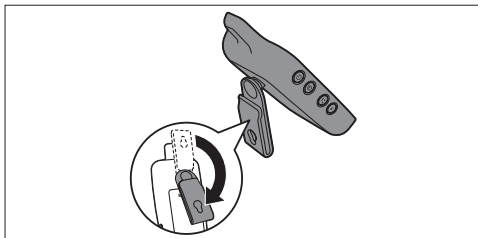

6 Очистка и уход

⚠ Предупреждение

Запрещается погружать детский и родительский блоки в воду или промывать их под струей воды.

⚠ Предупреждение

Не используйте чистящий спрей или жидкие чистящие средства.

- 1 Отключите детский и родительский блоки и отсоедините адаптеры от розетки электросети.
- 2 Очистите детский и родительский блоки сухой тканью.

ⓘ Примечание

Грязь или следы от пальцев на линзах детского блока могут влиять на качество изображения. Старайтесь не касаться поверхности линз пальцами.

⚠ Предупреждение

Перед подключением родительского и детского блоков к сети убедитесь, что они абсолютно сухие.

- 3 Для очистки адаптеров пользуйтесь сухой тканью.

7 Хранение

Если вы не собираетесь использовать детский монитор в течение некоторого времени, извлеките батарейки из детского блока и аккумулятор из родительского блока. Храните родительский блок, детский блок и адаптеры в сухом, прохладном месте.

5.10 Функция автовыключения звука

При обнаружении детским блоком тихого звукового сигнала, например, дыхания спящего ребенка, передача звука на родительский блок выключается автоматически. Когда ребенок заплачет, звук на родительском блоке снова будет включен, и вы услышите ребенка.

5.11 Функция сброса параметров

Эта функция позволяет восстановить заводские параметры на родительском блоке. Ей можно воспользоваться, если вы не можете решить проблему с помощью рекомендаций в главе "Часто задаваемые вопросы".

- 1 На родительском блоке нажмите и удерживайте кнопку включения/выключения, чтобы выключить его.
- 2 Нажмите и удерживайте кнопку уменьшения громкости и одновременно нажмите и удерживайте кнопку включения/выключения, пока не прозвучит звуковой сигнал и родительский блок снова не включится.
 - *Заводские установки по умолчанию будут восстановлены на родительском блоке.*

5.11.1 Настройки по умолчанию

- Громкость динамика: 3
- Голосовая активация: отключена
- Яркость дисплея: 4

8 Заказ аксессуаров

Для приобретения принадлежностей для этого прибора посетите наш интернет-магазин по адресу www.shop.philips.com/service. Если в вашей стране такой магазин отсутствует, обратитесь в торговую организацию Philips или в сервисный центр Philips. При возникновении вопросов относительно заказа принадлежностей для прибора, обратитесь в центр поддержки потребителей Philips в вашей стране. Контактная информация указана на гарантийном талоне.

9 Гарантия и обслуживание

Для получения дополнительной информации или обслуживания в случае возникновения неполадок обращайтесь на веб-сайт Philips AVENT www.philips.com/AVENT или в Центр поддержки потребителей Philips в вашей стране. Номер телефона Центра указан на гарантийном талоне. Если такой Центр в вашей стране отсутствует, обратитесь в местную торговую организацию Philips.

10 Часто задаваемые вопросы

В данной главе приведены ответы на часто задаваемые вопросы о приборе. Если вы не нашли ответа на свой вопрос, перейдите на веб-сайт www.philips.com/support, там вы найдете полный список часто задаваемых вопросов, или обратитесь в центр поддержки потребителей в вашей стране.

Включение/подключение блоков

При включении устройств индикатор питания на детском и родительском блоках не загорается. В чем причина?

- Возможно, аккумулятор родительского блока разряжен и родительский блок не подключен к сети питания. Вставьте штекер адаптера в родительский блок, подключите адаптер к сети. Нажмите и удерживайте кнопку включения/выключения, чтобы включить родительский блок и установить соединение с детским блоком.
- Возможно, детский блок не подключен к электросети и батареи детского блока разряжены или не установлены в отсек для элементов питания. Подключите детский блок к сети или вставьте в детский блок новые перезаряжаемые батареи. Переверните переключатель питания в положение "ON" (Вкл.), чтобы установить соединение с родительским блоком.

Почему при подключении родительского блока к сети аккумулятор не заряжается?

- Возможно, срок эксплуатации аккумулятора истек. Замените аккумулятор.
- Возможно, адаптер подключен неправильно. Убедитесь, что адаптер правильно вставлен в розетку электросети.

Почему при подключении детского блока к сети аккумулятор не заряжается?

- Для детского блока не предусмотрена функция зарядки. Для автономной работы детского блока установите новые перезаряжаемые батареи.

Почему не удается установить соединение? Почему соединение прерывается? Почему прерывается передача звука?

- Возможно, детский и родительский блоки находятся слишком далеко друг от друга, или возникают помехи от других беспроводных устройств, работающих на частоте 2,4 ГГц. Поставьте блоки в другом месте, сократите расстояние между блоками или выключите другие устройства, использующие частоту 2,4 ГГц. Помните, что установление соединения занимает в среднем 5 секунд.
- Если у вас имеется два детских видеомонитора, то для предотвращения помех они должны располагаться на расстоянии не менее 1,5 м друг от друга.
- Возможно, детский блок не подключен к электросети и батареи детского блока разряжены или не установлены в отсек для элементов питания. Подключите детский блок к сети или вставьте в детский блок новые перезаряжаемые батареи. Переведите переключатель питания в положение "ON" (Вкл.), чтобы установить соединение с родительским блоком.

Что происходит при сбое питания?

- Поскольку родительский блок работает от аккумулятора, его работа продолжается при достаточном заряде аккумулятора. Если в детский блок установлены перезаряжаемые батареи, камера будет продолжать работать, передача видеосигнала не будет потеряна.

Почему батареи детского блока быстро разряжаются?

- Если дисплей включен постоянно, воспроизводятся колыбельные или включен ночник, детский блок потребляет много энергии. Рекомендуем всегда подключать детский блок к сети и устанавливать в отсек для элементов питания батареи на случай сбоя в подаче электроэнергии. Не устанавливайте в детский блок аккумуляторы: когда прибор не используется, аккумуляторы постепенно разряжаются.

Почему родительский блок заряжается больше 2,5 часов?

- Возможно, родительский блок включен во время зарядки. Выключайте родительский блок на время зарядки.

Почему детский блок и шнур питания должны находиться на расстоянии не менее 1 метра от ребенка?

- Во избежание риска удущья шнуром и для обеспечения оптимального приема аудиосигнала детский блок и шнур должны находиться на расстоянии не менее 1 м от ребенка.

Индикаторы на родительском блоке

Почему после начала зарядки аккумулятора родительского блока на дисплее не появляется значок аккумулятора?

- При первой зарядке аккумулятора и после долгого перерыва в использовании перед появлением значка аккумулятора на дисплее родительского блока может пройти несколько минут.

Почему индикатор заряда аккумулятора/питания и значок аккумулятора на дисплее мигают красным?

- Если индикатор заряда аккумулятора/питания и значок аккумулятора на дисплее мигают красным, значит, аккумулятор родительского блока разряжен. Для зарядки аккумулятора подключите родительский блок к сети питания (см. главу "Подготовка прибора к работе").

Почему родительский блок издает звуковой сигнал?

- Если на родительском блоке раздается звуковой сигнал, а на дисплее появляется значок "Вне зоны действия", значит, соединение с детским блоком потеряно. Поместите родительский блок ближе к детскому блоку.

- Если на родительском блоке раздается звуковой сигнал, а индикатор заряда аккумулятора/питания и значок аккумулятора на дисплее мигают красным, значит, аккумулятор родительского блока разряжен. Для зарядки аккумулятора подключите родительский блок к сети питания (см. главу "Подготовка прибора к работе").
- Возможно, детский блок выключен. Включите детский блок.
- Возможно, на видеомониторе включена функция автовыключения звука. При обнаружении детским блоком тихого звукового сигнала, например дыхания спящего ребенка, передача звука на родительский блок выключается автоматически. Когда ребенок заплачет, звук на родительском блоке снова включится и вы услышите ребенка.
- Возможно, детский блок находится слишком далеко от ребенка. Детский блок должен находиться не дальше 1,5 м от ребенка, но не ближе 1 м во избежание риска удушья.

Шум/звук

Почему видеомонитор воспроизводит пронзительный звук?

- Возможно, блоки установлены слишком близко друг к другу. Убедитесь, что детский и родительский блоки установлены на расстоянии не менее 1,5 м друг от друга, и выберите более низкий уровень громкости.
- Возможно, установлена слишком высокая громкость родительского блока. Уменьшите громкость родительского блока.

Можно ли увеличить громкость колыбельной на детском блоке?

- Нет, нельзя.

Почему я ничего не слышу/почему я не слышу, как плачет ребенок?

- Возможно, на родительском блоке установлен слишком низкий уровень громкости или звук выключен. С помощью кнопки увеличения громкости установите более высокий уровень громкости.
- Возможно, вы забыли снять с микрофона защитную пленку. Удалите защитную пленку.
- Возможно, включен режим голосовой активации. Если данный режим включен, дисплей загорается только при обнаружении детским блоком звукового сигнала. В целях экономии энергии при отсутствии звукового сигнала подсветка дисплея отключается.

Почему родительский блок слишком быстро реагирует на посторонние звуки?

- Детский блок воспринимает не только звуки, которые издает ребенок. Переместите детский блок ближе к ребенку (минимально допустимое расстояние составляет 1 метр).

Почему родительский блок гудит?

- Помехи могут возникать, если родительский блок находится вне зоны действия детского блока. Причиной помех также может быть наличие множества стен и потолков между блоками или включенных беспроводных устройств, работающих на частоте 2,4 ГГц (например, микроволновая печь, маршрутизатор Wi-Fi). Поставьте родительский блок в другое место, ближе к детскому блоку, или отключите другие беспроводные устройства.
- Возможно, нужно зарядить аккумулятор родительского блока.

Время работы/рабочий диапазон

Заявленный рабочий диапазон видеомонитора составляет 150 м на открытом пространстве и до 30 м в помещении. Почему видеомонитор работает только на гораздо меньшем расстоянии?

- Указанный рабочий диапазон составляет 150 м на открытом пространстве в пределах прямой видимости. В зависимости от окружающих предметов и факторов, препятствующих передаче сигнала, диапазон может быть меньше. В закрытом помещении диапазон зависит от количества и типа стен и/или потолков между родительским и детским блоками.

Родительский блок должен работать не менее 5,5 часов. Почему время его работы меньше?

- После первой зарядки время работы родительского блока будет меньше заявленного, поскольку аккумулятор еще не достиг полной емкости. Полная емкость аккумулятора достигается только после четырех полных циклов зарядки и разрядки. Тогда время работы составит 5,5 часов, если голосовая активация отключена, и 7 часов — если голосовая активация включена.
- Если дисплей включен постоянно, родительский блок потребляет много энергии. Чтобы увеличить время автономной работы, включите режим голосовой активации (см. главу “Особенности”, раздел “Голосовая активация”).
- Возможно, установлена слишком высокая громкость родительского блока, поэтому он потребляет слишком много энергии. Понижьте громкость родительского блока.
- Со временем емкость аккумуляторов в электронных устройствах снижается. Если вы хотите приобрести новый аккумулятор, посетите интернет-магазин Philips по адресу www.shop.philips.com/service. Если у вас возникли вопросы, обратитесь в центр поддержки потребителей.

Почему родительский блок передает помехи?

- Помехи могут возникать, если родительский блок находится вне зоны действия детского блока. Причиной помех также может быть наличие множества стен и потолков между блоками или включенных беспроводных устройств, работающих на частоте 2,4 ГГц (например, микроволновая печь, маршрутизатор Wi-Fi). Поставьте родительский блок в другое место, ближе к детскому блоку, или отключите другие беспроводные устройства.

Видеодисплей

Почему на дисплее появляются помехи?

- Помехи могут возникать, если родительский блок находится вне зоны действия детского блока. Причиной помех также может быть наличие множества стен и потолков между блоками или включенных беспроводных устройств, работающих на частоте 2,4 ГГц (например, микроволновая печь, маршрутизатор Wi-Fi). Поставьте родительский блок в другое место, ближе к детскому блоку, или отключите другие беспроводные устройства.
- Возможно, нужно зарядить аккумулятор родительского блока.

Почему индикатор заряда аккумулятора/питания горит, а на дисплее отсутствует изображение?

- Возможно, родительский блок находится в режиме голосовой активации. Снова нажмите кнопку голосовой активации, чтобы включить дисплей.

Почему изображение на дисплее нечеткое?

- Возможно, установлен низкий уровень яркости дисплея. Выберите более высокий уровень яркости (см. главу “Особенности”, раздел “Настройка яркости дисплея”).
- Возможно, вы забыли снять с дисплея защитную пленку. Удалите защитную пленку.

Почему родительский блок не работает в режиме голосовой активации?

- Возможно, детский блок находится слишком далеко от ребенка и поэтому не улавливает звук. Детский блок должен быть установлен на расстоянии 1—1,5 м от кровати или манежа.

Почему в режиме ночного видения изображение на дисплее нечеткое?

- Возможно, детский блок находится слишком далеко от ребенка. Детский блок должен быть установлен на расстоянии 1—1,5 м от кровати или манежа.
- Иногда у изображения может появляться зеленоватый оттенок, что связано с воздействием внешних источников света и не является неисправностью.

Радионяня.

Изготовитель: «Филипс Консьюмер Лайфстайл Б.В.», Туссендиелен 4, 9206 АД, Драхтен, Нидерланды.

Импортер на территорию России и Таможенного Союза: ООО «Филипс», Российская Федерация, 123022 г. Москва, ул. Сергея Макеева, д.13, тел. +7 495 961-1111.

SCD603: 230 V, 50 Hz.

SCD603: Li-ion.

Для бытовых нужд.

По вопросам гарантийного обслуживания обратитесь по месту приобретения товара. Срок службы изделия 2 год с даты продажи. Всю дополнительную информацию Вы можете получить в Информационном центре по телефонам: Россия: +7 495 961-1111 или 8 800 200-0880 (бесплатный звонок на территории РФ, в т.ч. с мобильных телефонов) Беларусь: 8 820 0011 0068 (бесплатный звонок на территории РБ, в т.ч. с мобильных телефонов).



www.philips.com/AVENT

Philips Consumer Lifestyle BV
Tussendiepen 4, 9206 AD Drachten, Netherlands

**Trademarks owned by the Philips Group.
©2014 Koninklijke Philips N.V. All rights reserved**

