

JVC

HD MEMORY CARD CAMERA RECORDER

Подробное руководство пользователя GY-HM70E

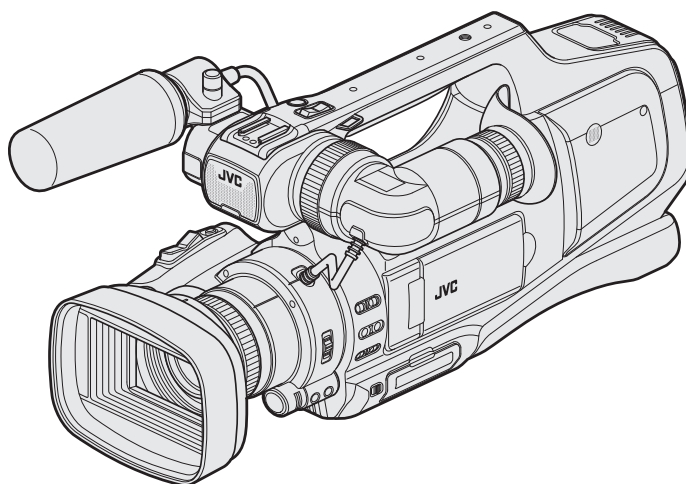

* На этой иллюстрации показана камера GY-HM70E с дополнительным микрофоном.

Оглавление

Приступая к работе

Проверка комплектующих	4
Зарядка аккумуляторного блока	5
Установка SD-карты	6
Типы SD-карт, которые можно использовать	7
Использование сенсорного экрана	8
Настройка сенсорной панели	8
Названия кнопок и функций на ЖК-мониторе	9
Включение/выключение питания	11
Настройка часов	12
Переустановка часов	12
Изменение языка дисплея	13
Просмотр через видискатель/ЖК-монитор	14
Регулировка ручного ремня	14
Снятие блинды	14
Снятие крышки объектива	14
Подготовка пульта дистанционного управления	15
Установка наушников	15
Установка внешнего микрофона	15
Установка штатива	15
Использование аппарата в других странах	16
Зарядка аккумуляторного блока в других странах	16
Настройка часов на местное время во время путешествия	16
Установка летнего времени	17
Дополнительные аксессуары	17

Запись

Выбор режима записи	18
Выбор интеллектуального автоматического/ ручного режима записи	18
Выбор режима фокусировки	18
Выбор режима записи видео/фото	19
Съемка видео в автоматическом режиме	20
Фотографирование во время видеосъемки	23
Фотографирование в автоматическом режиме	24
Трансфокация	26
Ручная настройка фокуса	27
Настройка фокуса с помощью режима поддержки фокусировки	27
Отображение шаблона зебры	28
Ручная настройка яркости	29
Настройка компенсации задней подсветки	29
Настройка скорости затвора	30
Настройка диафрагмы	30
Настройка баланса белого цвета	31
Съемка в соответствии со сценой (объектом)	32
Съемка крупным планом	33
Четкое запечатление объектов (СЕНСОРНОЕ АЕ/АФ)	34
Автоматическое запечатление улыбок (СНИМОК УЛЫБКИ)	35
Установка УЛЫБКИ%	36
Снижение вибрации камеры	37
Замедленная (высокоскоростная) съемка	38
Съемка через определенные промежутки времени (ЦЕЙТРАФЕРНАЯ СЪЕМКА)	39
Автоматическая съемка с распознаванием движений (АВТОМАТ. СЪЕМКА)	40
Съемка групповых фотографий (таймер автоспуска)	41
Проверка оставшегося времени записи	43

Воспроизведение

Воспроизведение видео	45
Нормальное воспроизведение	47
Проверка даты записи и другой информации	48
ВОСПР. КАТАЛОГА	49
ВОСПРОИЗВЕСТИ СПИСОК	50
ВОСПР. ДРУГОГО ФАЙЛА	51

Воспроизведение фотографий	52
Воспроизведение слайд-шоу	53
Поиск определенного видео/фотографии по дате	54
Подключение к телевизору и просмотр	55
Подключение с помощью разъема HDMI	55
Подключение с помощью разъема AV	57
Воспроизведение DVD или диска Blu-ray, созданного с помощью данного аппарата	58
Обзорное воспроизведение на проигрывателе DVD или Blu-ray	58

Редантирование

Удаление ненужных файлов	59
Удаление текущего показываемого файла	59
Удаление выбранных файлов	59
Защита файлов	60
Наложение/снятие защиты с просматриваемого файла	60
Наложение/снятие защиты с выбранных файлов	60
Создание фотографии из видео во время воспроизведения	61
Сохранение необходимой части видео (ВЫРЕЗАНИЕ)	62
Создание списков воспроизведения из записанных видео	63
Создание списков воспроизведения из выбранных файлов	63
Создание списков воспроизведения на основании даты	64
Редантирование списков воспроизведения	66
Удаление списков воспроизведения	68

Копирование

Создание дисков на записывающем устройстве BD (внешнем дисковом Blu-ray)	69
Подготовка записывающего устройства BD (внешнего дисковом Blu-ray)	69
Создание диска	70
Воспроизведение на записывающем устройстве BD (внешнем дисковом Blu-ray)	77
Создание дисков на записывающем устройстве DVD	77
Подготовка записывающего устройства DVD (CU-VD3)	78
Подготовка записывающего устройства DVD (CU-VD50)	78
Создание диска	79
Воспроизведение с помощью записывающего устройства DVD	83
Создание диска с помощью подключенного Blu-ray рекордера	84
Копирование файлов с подключением к DVD-рекордеру	85
Копирование файлов на кассету VHS с подключением к видеомэгнитофону	86
Использование внешнего жесткого диска USB	87
Подготовка внешнего жесткого диска USB	87
Копирование всех файлов	88
Воспроизведение файлов на внешнем жестком диске USB	90
Удаление папок на внешнем жестком диске USB	90
Форматирование внешнего жесткого диска USB	91
Копирование на компьютер с Windows	92
Список файлов и папок	93
Копирование на компьютер Mac	94





Настройки меню

Управление меню	95
Управление заглавным меню	95
Управление меню ярлыков	95
НАСТРОЙКА ЗАПИСИ Меню (видео)	96
СПЕЦИАЛЬНАЯ ЗАПИСЬ Меню (видео)	100
НАСТРОЙКА ЗАПИСИ Меню (фото)	101
СПЕЦИАЛЬНАЯ ЗАПИСЬ Меню (фото)	103

НАСТ.ВОСПРОИЗВЕДЕНИЯ Меню (видео)	104
РЕДАКТИРОВАНИЕ Меню (видео)	104
НАСТ.ВОСПРОИЗВЕДЕНИЯ Меню (фото)	105
РЕДАКТИРОВАНИЕ Меню (фото)	105
УСТАНОВКА (видео/фото)	106
НАСТРОЙКИ СОЕДИНЕНИЯ (видео/фото)	108
НАСТРОЙКИ НОСИТЕЛЯ (видео/фото)	109
<hr/>	
Названия составляющих	110
<hr/>	
Обозначения на ЖК-мониторе	112
<hr/>	
Поиск и устранение неисправностей	
Если аппарат не работает должным образом	115
Аккумуляторный блок	116
Запись	116
Карта	117
Воспроизведение	117
Редактирование/копирование	118
Компьютер	119
Экран/изображение	119
Другие проблемы	120
Сообщение об ошибке?	121
<hr/>	
Техническое обслуживание	123
<hr/>	
Технические характеристики	124

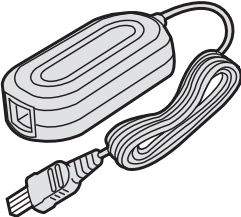
Проверка комплектующих

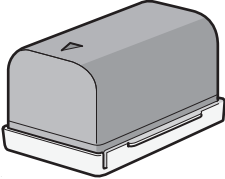
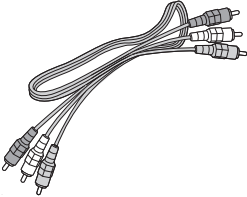
Если какие-либо из перечисленных ниже предметов отсутствуют или бракованы, обратитесь к дилеру JVC или в ближайший сервисный центр JVC.

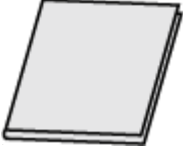
Рисунок	Описание
	<p>Адаптер переменного тока AP-V20M (1,8 м)</p> <ul style="list-style-type: none"> • Подключается к аппарату для зарядки аккумуляторного блока. Он также может быть использован во время записи или воспроизведения видео в помещении.
	<p>Шнур питания (1 м)</p> <ul style="list-style-type: none"> • Подключите кабель питания к адаптеру переменного тока.
	<p>Аккумуляторный блок BN-VF823U (x1)</p> <ul style="list-style-type: none"> • Присоединяется к аппарату для включения в сеть.
	<p>Аудио/видео кабель (1 м)</p> <ul style="list-style-type: none"> • Подключает аппарату к телевизору для воспроизведения записанного.
	<p>USB-кабель (Тип A - Тип Mini B) (1 м)</p> <ul style="list-style-type: none"> • Подключает аппарат к компьютеру.
	<p>CD-ROM</p> <ul style="list-style-type: none"> • Подробное руководство пользователя находится в PDF-файле.
	<p>Краткое руководство пользователя</p> <ul style="list-style-type: none"> • Тщательно ознакомьтесь с содержанием и храните в надежном месте, откуда его легко можно достать при необходимости.

Примечание :

- SD-карты не прилагаются.

„Типы SD-карт, которые можно использовать“ (☞ стр. 7)

- Для использования адаптера переменного тока в других странах необходимо иметь вилку-адаптер, соответствующую стране посещения.

„Зарядка аккумуляторного блока в других странах“ (☞ стр. 16)

Зарядка аккумуляторного блока

Зарядите аккумуляторный блок сразу же после покупки, а также когда аккумулятор садится.

В момент покупки аккумуляторный блок не заряжен.

1 Установите переключатель „STANDBY/ON OFF“ в положение „OFF“.

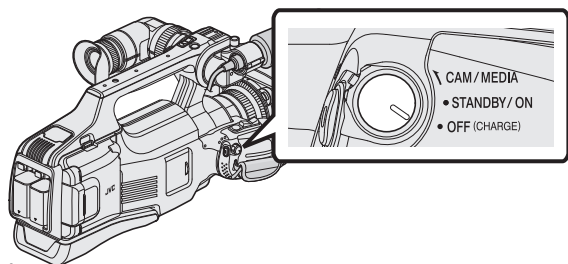

2 Подсоедините аккумуляторный блок.

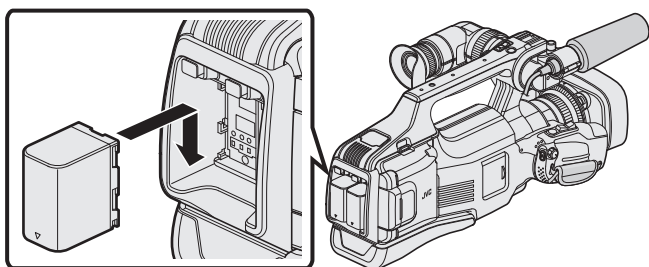

- Совместите терминал батарейного отсека с данным изделием.
- Использование этого устройства возможно только в случае подключения только одного аккумуляторного блока.
- Можно заряжать BATT.1 или BATT.2.
- В случае установки двух аккумуляторных блоков, в первую очередь, осуществляется зарядка BATT.1. После завершения зарядки BATT.1 осуществляется зарядка BATT.2. Однако, в случае подключения BATT.1 во время зарядки BATT.2 зарядка BATT.1 будет выполняться после завершения зарядки BATT.2. Одновременная зарядка двух аккумуляторных блоков невозможна.

3 Подключите к адаптер переменного тока к разъему постоянного тока и включите питание.

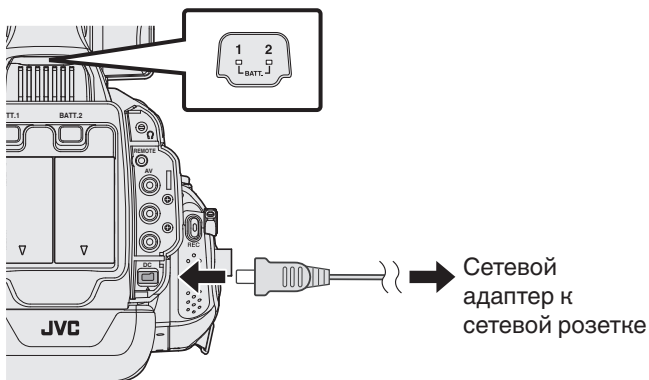

- Мигание индикатора свидетельствует о том, что идет зарядка. Когда зарядка окончена, он погасает.

Осторожно

- Убедитесь, что вы не вставляете аккумуляторный блок другой стороной. Это может привести к повреждению аппарата и аккумуляторного блока.

Предупреждение :

Всегда используйте аккумуляторные блоки JVC.

- Если вы будете использовать другие аккумуляторные блоки, отличные от JVC, безопасность и эксплуатационные характеристики не могут гарантироваться.
- Время зарядки: около 3 час 30 мин (при использовании прилагающегося аккумуляторного блока)
Время зарядки рассчитано на использование устройства при температуре 25°C. Если зарядка производится не при комнатной температуре (от 10°C до 35°C), она может занять более длительное время или может произойти сбой зарядки.
Индикатор CHARGE (зарядка) мерцает двойным мерцанием через длительные интервалы, если заряд батареи не начался.
- Если происходит сбой работы (перенапряжение и др.), или Вы пытаетесь зарядить батарею, произведенную не JVC, заряд прекращается. В этих случаях индикатор CHARGE (зарядка) часто мерцает для предупреждения.

Обязательно используйте прилагающийся адаптер переменного тока.

- Если вы будете использовать адаптеры переменного тока, отличные от прилагающегося, могут произойти сбои в работе аппарата.
- Когда адаптер переменного тока подключен, вы можете записывать и воспроизводить видео. (Во время записи или воспроизведения зарядка аккумуляторного блока невозможна.)
Выньте аккумуляторный блок, если аппарат будет использоваться в течение длительного времени. Если оставить его в аппарате, работа аккумуляторного блока может ухудшиться.

Аккумуляторные батареи :

- При использовании аккумуляторных батарей в условиях низких температур (10°C или ниже) срок действия может быть короче, или может произойти сбой в их работе. При использовании аппарат на улице зимой, согрейте батарею, например, положив ее в карман, перед тем, как подсоединить ее. (Не допускайте прямого контакта с нагревательными устройствами.)
- Не подвергайте батарею воздействию чрезмерно высоких температур, например прямых солнечных лучей или огня.
- Храните вынутую батарею в сухом месте при температуре 15°C - 25°C.
- Если аккумуляторный блок не будет использоваться в течение длительного времени, оставьте его на уровне заряда 30% (▣). Кроме этого, полностью заряжайте и полностью разряжайте аккумуляторный блок каждые 6 месяца, после чего продолжайте хранить его на уровне заряда 30% (▣).

Примечание :

- При длительной съемке в помещении можно подключить аппарату к адаптеру переменного тока.

Снятие аккумуляторного блока

Чтобы снять аккумуляторный блок, нажмите кнопку высвобождения аккумулятора и извлеките аккумуляторный блок из устройства.

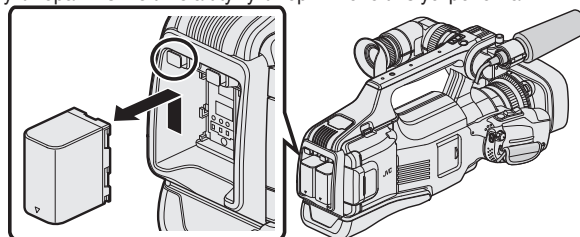

Примерное время зарядки батареи (при использовании адаптера переменного тока)

Аккумуляторный блок	Время зарядки
BN-VF815U	2 ч 10 мин
BN-VF823U (прилагается)	3 ч 30 мин

- Время зарядки, указанное выше, соответствует зарядке одного аккумуляторного блока.
- По истечении срока службы батареи время записи становится еще меньше, даже если аккумуляторный блок полностью заряжен. (Замените аккумуляторный блок на новый.)

* Время зарядки рассчитано на использование аппарата при температуре 25°C. Если зарядка производится не при комнатной температуре (10°C до 35°C), она может занять более длительное время или может произойти сбой зарядки. Время записи и воспроизведения также может быть короче в некоторых условиях эксплуатации, например, при низкой температуре.
„Приблизительное время записи (с использованием батареи)*“ (стр. 44)

Установка SD-карты

До начала съемки вставьте серийно производимую SD-карту. Это устройство снабжено двумя гнездами для SD-карт. Если установлено две SD-карты, а параметр „НЕПРЕРЫВНАЯ СЪЕМКА“ меню „НАСТРОЙКА ЗАПИСИ“ установлен равным „ВКЛ“, запись можно продолжать на другую карту, даже если одна карта заполнена или на одной из карт возникла ошибка.

„Типы SD-карт, которые можно использовать“ (☞ стр. 7)
 „Приблизительное время видеозаписи“ (☞ стр. 44)

- По умолчанию запись файлов осуществляется на SD-карту в гнездо А. Чтобы выполнить запись на SD-карту, установленную в гнезде В, выберите настройку „ЗАП. ВИДЕО НА СЛОТЫ“ или „ЗАП. ФОТО НА СЛОТЫ“.

„ЗАП. ВИДЕО НА СЛОТЫ“ (☞ стр. 109)

„ЗАП. ФОТО НА СЛОТЫ“ (☞ стр. 109)

- 1 Установите переключатель „STANDBY/ON OFF“ в положение „OFF“.

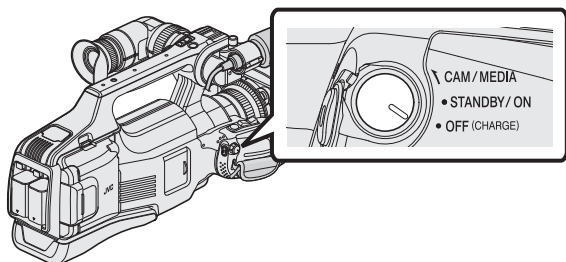

- 2 Откройте дверцу.

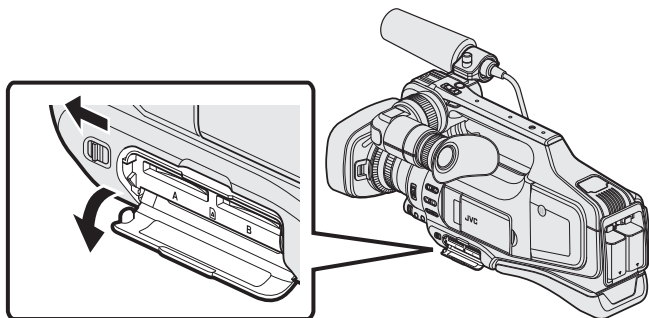

- Сдвиньте рычаг „DOOR LOCK“ влево и потяните крышку на себя.

- 3 Вставьте SD-карту в гнездо А.



- Вставляйте карту этикеткой вверх.

- 4 Закройте дверцу.

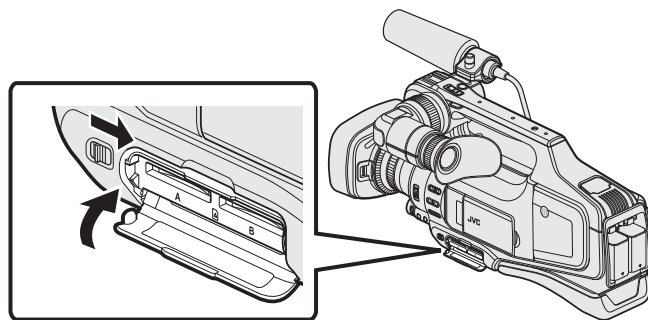

- После закрытия крышки сдвиньте рычаг „DOOR LOCK“ вправо до блокировки крышки.

Осторожно

- Убедитесь, что вы не вставляете карту другой стороной. Это может привести к повреждению аппарата и карты.
- Устанавливайте и извлекайте SD-карту только когда аппарата выключена.
- Вставляя карту, не прикасайтесь к металлическим контактам.

Примечание :

- Если параметр „НЕПРЕРЫВНАЯ СЪЕМКА“ установлен в значение „ВКЛ“, запись можно продолжить на другую SD-карту без остановки, когда истекает время записи на текущую SD-карту или в случае ошибки на текущем носителе.

„НЕПРЕРЫВНАЯ СЪЕМКА (непрерывная запись / Запись с автоматическим восстановлением)“ (☞ стр. 98)

- Видео и фотографии могут быть записаны на одну и ту же SD-карту. Рекомендуется убедиться, что SD-карта работает с видео, перед ее использованием.
- При использовании карт, которые использовались на других устройствах, необходимо отформатировать (инициализировать) карту, с помощью настройки „ФОРМАТИР. SD-КАРТЫ“ из установок носителя.

„ФОРМАТИР. SD-КАРТЫ“ (☞ стр. 109)

Извлечение карты

Слегка нажмите на SD-карту один раз, а затем вытяните ее из разъема.

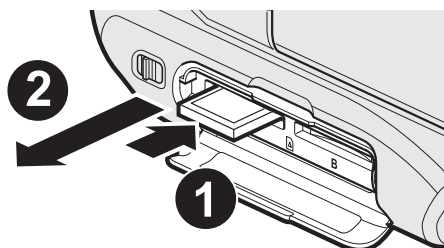

Типы SD-карт, которые можно использовать

С данной аппарат могут быть использованы следующие SD-карты. При работе следует использовать SD-карты следующих производителей.

- Panasonic
- TOSHIBA
- SanDisk

SD-карта



- Данная аппарата совместима с SD-картами вместимостью от 256 МБ до 2 ГБ.
- Используйте совместимую SD-карту класса 4 или выше (2 ГБ) для видеозаписи.

SDHC-карта



- Используйте SDHC-совместимую карту класса 4 и выше (от 4 ГБ до 32 ГБ) для видеозаписи.

SDXC-карта



- Используйте совместимую SDXC-карту класса 4 или выше (макс. 128 ГБ) для видеозаписи.

Примечание :

- Использование SD-карт (включая SDHC/SDXC-карты), отличных от указанных выше, может привести к сбоям записи или потере данных.
- Не гарантируется, что аппарат будет работать со всеми SD-картами. Некоторые SD-карты могут не работать в результате изменения технических характеристик и т.п..
- Для записи видео с „КАЧЕСТВО ВИДЕО“, установленным на „UXP“, рекомендуется использовать совместимую SDHC/SDXC-карту 6 класса.
- В режиме записи видео прогрессивного формата (50p) требуются карты класса 6 или выше.
- Класс 4 и класс 6 имеют гарантированную минимальную скорость передачи в 4МБ/сек и 6МБ/сек соответственно во время чтения или записи данных.
- Вы также можете использовать совместимую SDHC/SDXC-карту 10 класса.
- Видео и фотографии могут быть записаны на одну и ту же SD-карту. Рекомендуется убедиться, что SD-карта работает с видео, перед ее использованием.
- Для предотвращения потери данных не прикасайтесь к контактам SD-карты.
- SDHC/SDXC-карты UHS-I используются также, как стандартные SDHC/SDXC-карты. UHS Speed Class не поддерживается.

Если компьютер не распознает карту SDXC

Проверьте и обновите операционную систему вашего компьютера.

Windows XP	<ul style="list-style-type: none"> • Убедитесь, что операционная система не ниже SP2 (пакет обновлений 2). • Загрузите и установите программу обновления (KB955704) со следующего адреса URL. http://www.microsoft.com/downloads/details.aspx?familyid=1CBE3906-DDD1-4CA2-B727-C2DFF5E30F61&displaylang=ja
Windows Vista	<ul style="list-style-type: none"> • Убедитесь, что операционная система не ниже SP1 (пакет обновлений 1). • Загрузите и установите программу обновления (KB975823) со следующего адреса URL. • 32-разрядная версия http://www.microsoft.com/downloads/en/details.aspx?FamilyID=2d1abe01-0942-4f8a-abb2-2ad529de00a1 • 64-разрядная версия http://www.microsoft.com/downloads/en/details.aspx?FamilyID=7d54c53f-017c-4ea5-ae08-34c3452ba315
Windows 7	<ul style="list-style-type: none"> • Загрузите и установите программу обновления (KB976422) со следующего адреса URL. • 32-разрядная версия http://www.microsoft.com/downloads/details.aspx?displaylang=ja&FamilyID=3ee91fc2-a9bc-4ee1-aca3-2a9aff5915ea • 64-разрядная версия http://www.microsoft.com/downloads/details.aspx?displaylang=ja&FamilyID=73f766dd-7127-4445-b860-47084587155f
Mac OS X 10.4 Tiger / Mac OS X 10.5 Leopard	Несовместимы.
Mac OS X 10.6 Snow Leopard	Обновите операционную систему до версии 10.6.5 или выше.

Использование сенсорного экрана

Кнопки операций, эскизы и элементы меню отображаются на сенсорном экране в соответствии с используемым режимом.

- Существует два способа работы с сенсорным экраном – нажатие и перетаскивание. Ниже приводится несколько примеров.

- A** Нажмите отображенную на сенсорном экране кнопку (значок) или эскиз (файл), чтобы осуществить выбор.
B Перетащите эскизы на сенсорный экран, чтобы найти желаемый файл.



Примечание :

- Сенсорный экран данного аппарата чувствителен к нажиму. Когда сенсорный экран не реагирует должным образом, надавите пальцем чуть сильнее.
- Аккуратно нажимайте кнопки (значки) на сенсорном экране. Кнопки могут не реагировать должным образом, если нажать на неверную область.
- Не нажимайте и не трите экран слишком сильно.
- Не прикасайтесь к сенсорному экрану предметами с острыми или твердыми концами.
- Нажатие в двух местах одновременно может привести к сбою в работе.
- Осуществите „РЕГ. СЕНСОП. ЭКРАНА“, если чувствительная область экрана не совпадает с областью, к которой вы прикасаетесь. (Отрегулируйте его, прикоснувшись к нему углом SD-карты или чем-либо подобным. Не прикасайтесь к нему предметами с острым концом и не нажимайте слишком сильно.)

„Настройка сенсорной панели“ (стр. 8)

Настройка сенсорной панели

Регулирует положение реагирования кнопок на сенсорном экране.

- 1 Нажмите „MENU“.

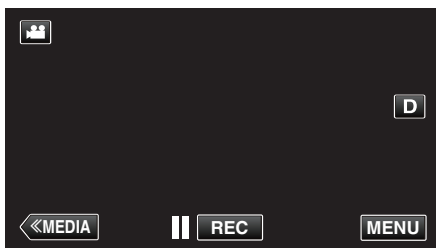

- 2 Нажмите „УСТАНОВКА“.

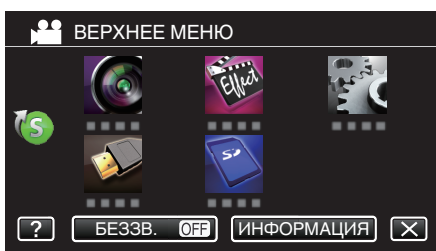

- 3 Нажмите „РЕГ. СЕНСОП. ЭКРАНА“.

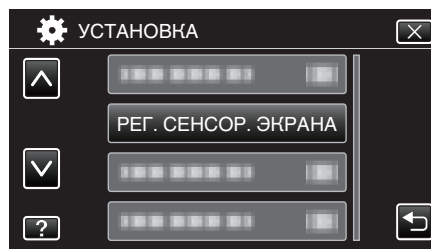

- Появится экран регулировки сенсорного экрана.

- 4 Нажмите „+“. (3 раза)



- Продолжайте нажимать „+“, т.к. его положение изменяется с каждым нажатием.
- В случае нажатия участков экрана, отличных от метки „+“, возникнут ошибки. Нажимайте только на метку „+“.

- 5 Нажмите „+“ снова, чтобы подтвердить отрегулированное положение. (3 раза)

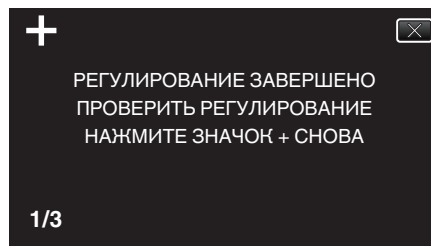

- Продолжайте нажимать „+“, т.к. его положение изменяется с каждым нажатием.

- 6 Нажмите „ОК“.

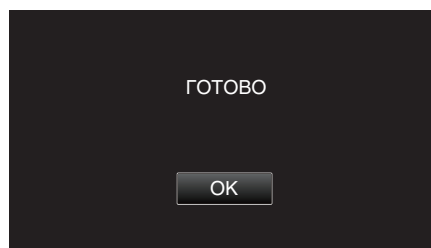

- Настройка заканчивается и возвращается к экрану меню.

Предупреждение :

- Не нажимайте на области экрана, отличные от значка „+“, во время регулировки сенсорного экрана (шаги 4-5). Это может привести к сбоям работы сенсорного экрана.

Примечание :

- Отрегулируйте, слегка прикоснувшись уголком SD-карты и т.п.
- Не используйте предметы с острыми углами и не нажимайте слишком сильно.

Названия кнопок и функций на ЖК-мониторе

Следующие экраны отображаются во время режимов видео и фото и функционируют в качестве сенсорных экранов.

Экран записи (видео/фото)

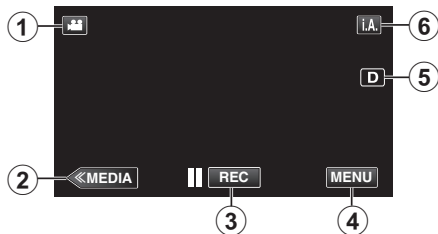

- 1 Кнопка режима (Видео/фото)
 - Для переключения с режима видео (50i/50p) на режим фото и обратно.
- 2 Кнопка режима дополнительного носителя
 - Переключает на режим дополнительного носителя (воспроизведения).
- 3 Кнопка запуска/остановки записи
 - : Кнопка запуска видеозаписи
 - : Кнопка остановки видеозаписи
 - : Кнопка фотосъемки
- 4 Кнопка меню
 - „Управление меню“ (стр. 95)
- 5 Кнопка отображения
 - Каждое нажатие кнопки переключает дисплей с полного (D) на простой (D) или наоборот.
 - Простой дисплей: некоторые дисплеи исчезают через 3 секунды.
 - Полный дисплей: все отображается. Кнопка отображения сменяется с D на D.
 - При выключении питания будет установлен простой дисплей (D).
- 6 Кнопка режима записи
 - Переключает режим записи с интеллектуального автоматического i.A. на ручной M или наоборот.

Экран воспроизведения (видео)

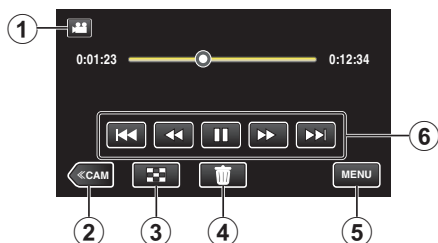

- 1 Кнопка режима (Видео/фото)
 - Для переключения с режима видео (50i/50p) на режим фото и обратно.
- 2 Кнопка режима камеры
 - Переключает в режим камеры (записи).
- 3 Кнопка экрана указателя (отображение эскизов)
 - „Кнопки выбора операций для воспроизведения видео“ (стр. 45)
- 4 Кнопку удалить
 - „Удаление текущего показываемого файла“ (стр. 59)
- 5 Кнопка меню
 - „Управление меню“ (стр. 95)
- 6 Кнопки операций
 - „Кнопки выбора операций для воспроизведения видео“ (стр. 45)

Экран воспроизведения (фото)

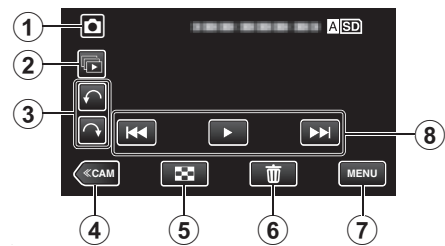

- 1 Кнопка режима (Видео/фото)
 - Для переключения с режима видео (50i/50p) на режим фото и обратно.
- 2 Кнопка воспроизведения группы
 - Непрерывное воспроизведение фотографий, снятых в режиме непрерывной съемки.
- 3 Кнопка поворота
 - Поворачивает фотографию на 90°. (По часовой стрелке/против часовой стрелки)
- 4 Кнопка режима камеры
 - Переключает в режим камеры (записи).
- 5 Кнопка экрана указателя (отображение эскизов)
 - „Кнопки выбора операций для воспроизведения фотографий“ (стр. 52)
- 6 Кнопку удалить
 - „Удаление текущего показываемого файла“ (стр. 59)
- 7 Кнопка меню
 - „Управление меню“ (стр. 95)
- 8 Кнопки операций
 - „Кнопки выбора операций для воспроизведения фотографий“ (стр. 52)

Отображение экрана указателя (отображение эскизов)



- 1 Кнопка режима (Видео/фото)
 - Для переключения с режима видео (50i/50p) на режим фото и обратно.
- 2 Кнопка даты
 - „Кнопки выбора операций для воспроизведения видео“ (стр. 45)
 - „Кнопки выбора операций для воспроизведения фотографий“ (стр. 52)
- 3 Кнопка режима камеры
 - Переключает в режим камеры (записи).
- 4 Кнопка режима фото (только фото)
 - „Кнопки выбора операций для воспроизведения фотографий“ (стр. 52)
- 5 Кнопку удалить
 - „Удаление выбранных файлов“ (стр. 59)
- 6 Кнопка носителя воспроизведения
 - Переключение между гнездами SD-карт.
- 7 Кнопка меню
 - „Управление меню“ (стр. 95)
- 8 Кнопка следующая/предыдущая страница
 - „Кнопки выбора операций для воспроизведения видео“ (стр. 45)
 - „Кнопки выбора операций для воспроизведения фотографий“ (стр. 52)

Экран меню (режим записи)



- 1** Меню НАСТРОЙКА ЗАПИСИ
„НАСТРОЙКА ЗАПИСИ Меню (видео)“ (☞ стр. 96)
- 2** Меню ярлыков
„Управление меню ярлыков“ (☞ стр. 95)
- 3** Меню НАСТРОЙКИ СОЕДИНЕНИЯ
„НАСТРОЙКИ СОЕДИНЕНИЯ (видео/фото)“ (☞ стр. 108)
- 4** Кнопка справка
Нажмите кнопку ? (справка) и элемент, чтобы отобразить описание.
- 5** Кнопка БЕЗЗВ.
„Использование беззвучного режима“ (☞ стр. 22)
- 6** Кнопка ИНФОРМАЦИЯ
„Проверка оставшегося времени записи“ (☞ стр. 43)
- 7** Кнопка „Закреть“
Выйдите из меню.
- 8** Меню НАСТРОЙКИ НОСИТЕЛЯ
„НАСТРОЙКИ НОСИТЕЛЯ (видео/фото)“ (☞ стр. 109)
- 9** Меню УСТАНОВКА
„УСТАНОВКА (видео/фото)“ (☞ стр. 106)
- 10** Меню СПЕЦИАЛЬНАЯ ЗАПИСЬ
„СПЕЦИАЛЬНАЯ ЗАПИСЬ Меню (видео)“ (☞ стр. 100)

Экран меню (режим воспроизведения)



- 1** Меню НАСТ.ВОСПРОИЗВЕДЕНИЯ
„НАСТ.ВОСПРОИЗВЕДЕНИЯ Меню (видео)“ (☞ стр. 104)
„НАСТ.ВОСПРОИЗВЕДЕНИЯ Меню (фото)“ (☞ стр. 105)
- 2** Меню НАСТРОЙКИ СОЕДИНЕНИЯ
„НАСТРОЙКИ СОЕДИНЕНИЯ (видео/фото)“ (☞ стр. 108)
- 3** Кнопка справка
Нажмите кнопку ? (справка) и элемент, чтобы отобразить описание.
- 4** Кнопка БЕЗЗВ.
„Использование беззвучного режима“ (☞ стр. 22)
- 5** Кнопка закрыть
Выйдите из меню.
- 6** Меню НАСТРОЙКИ НОСИТЕЛЯ
„НАСТРОЙКИ НОСИТЕЛЯ (видео/фото)“ (☞ стр. 109)
- 7** Меню УСТАНОВКА
„УСТАНОВКА (видео/фото)“ (☞ стр. 106)
- 8** Меню РЕДАКТИРОВАНИЕ
„РЕДАКТИРОВАНИЕ Меню (видео)“ (☞ стр. 104)
„РЕДАКТИРОВАНИЕ Меню (фото)“ (☞ стр. 105)

Включение/выключение питания

Включение питания

- Чтобы использовать аккумулятор, см. „Зарядка аккумуляторного блока“ (стр. 5).

■ Когда адаптер переменного тока подключен к сети питания

- 1 Подключите адаптер переменного тока к разъему „DC“

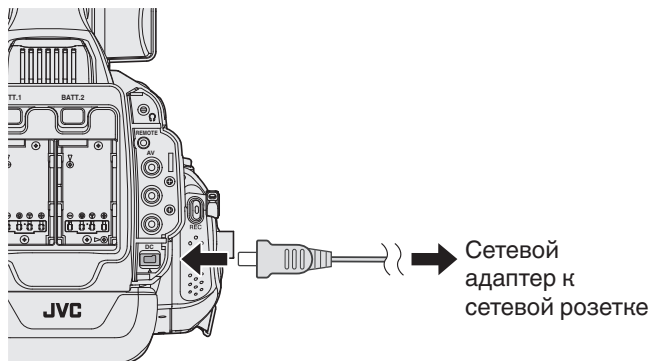

- 2 Установите переключатель „STANDBY/ON OFF“ в положение „ON“

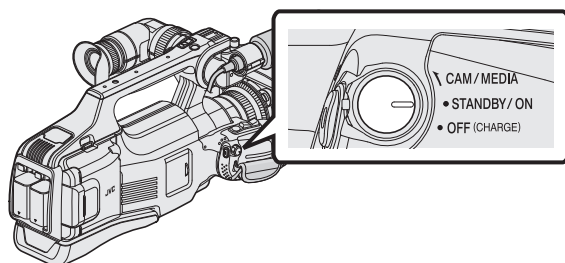

- Работа видеокамеры начинается в режиме камеры.
- При включении питания видеокамеры первоначально всегда устанавливается режим камеры.

■ Режим работы „CAM/MEDIA“ и статус светодиодного индикатора

Чтобы переключиться в другой режим, используйте переключатель выбора режима работы „CAM/MEDIA“. Индикатор „CAM“ и индикатор „MEDIA“ изменяются, как указано ниже.

Режим	Светодиодный индикатор „CAM“	Светодиодный индикатор „MEDIA“
В режиме камеры	Загорается красным цветом	Гаснет
В режиме дополнительного носителя	Гаснет	Загорается красным цветом

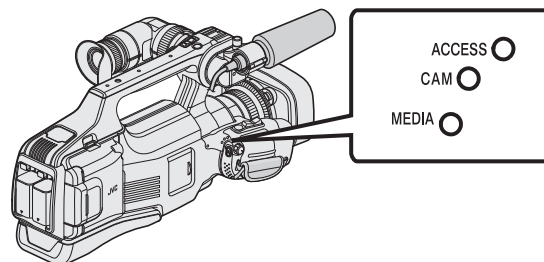

- Чтобы перейти в режим дополнительного носителя, поверните переключатель выбора „CAM/MEDIA“ или нажмите кнопку „CAM/MEDIA“.
(Также можно использовать кнопку „<<CAM/<<MEDIA“ сенсорного экрана.)

Выключение питания

- 1 Установите переключатель „STANDBY/ON OFF“ в положение „OFF“.

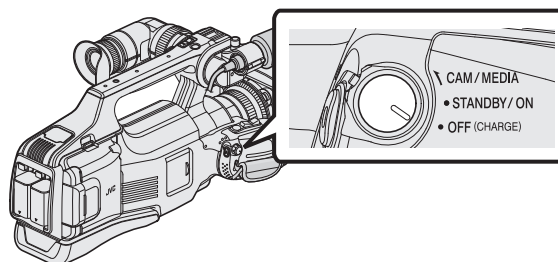

■ Функция автоматического отключения

Если устройство работает на одном аккумуляторе, а параметр „АВТОВЫКЛЮЧЕНИЕ“ в общем меню установлен равным „ВКЛ“, устройство автоматически выключается, если на нем не выполняется никаких операций в течение 5 минут.
„АВТОВЫКЛЮЧЕНИЕ“ (стр. 107)

Примечание :

- Если подключен аккумулятор и адаптер переменного тока, устройство работает от адаптера переменного тока. По существу, функция „АВТОВЫКЛЮЧЕНИЕ“ не оказывает никакого эффекта.

Настройка часов

„УСТАНОВ. ДАТУ/ВРЕМЯ!“ возникает, если вы включили это устройство впервые после приобретения. Настройте часы до начала съемки.

1 Установите переключатель „STANDBY/ON OFF“ в положение „ON“

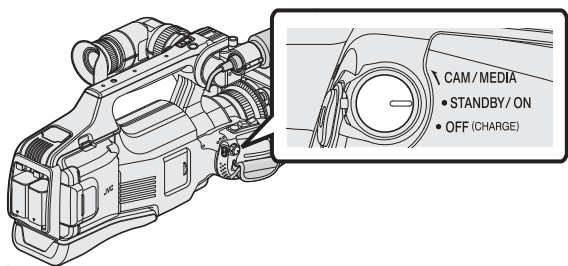

2 Откройте ЖК-монитор.

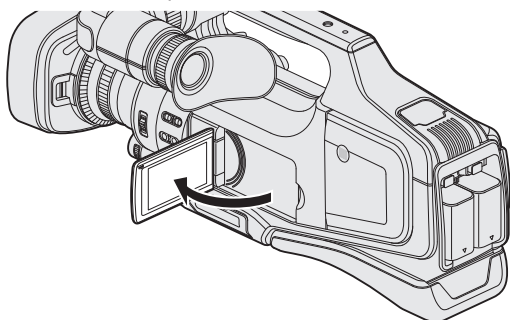

3 Нажмите „ДА“, когда отобразится „УСТАНОВ. ДАТУ/ВРЕМЯ!“.

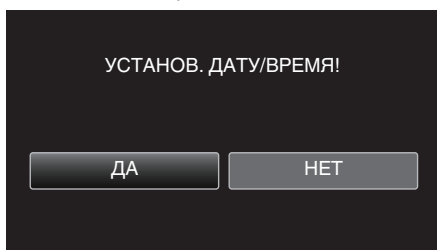

4 Установите дату и время.

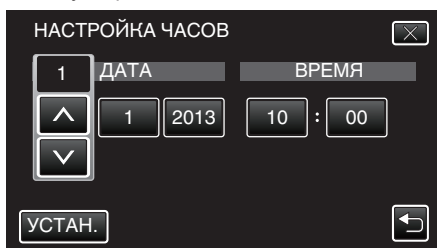

- При нажатии года, месяца, дня, часов или минут будут отображены значки „^“ и „v“.
- Нажмите ^ или v, чтобы откорректировать год, месяц, число, часы и минуты.

5 После установки даты и времени нажмите „УСТАН.“.

6 Выберите место, где вы живете, и нажмите „СОХР.“.

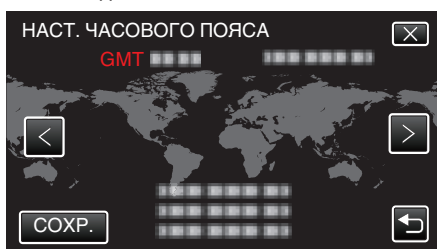

- Отображается разница между временем выбранного города и GMT (время по Гринвичу).
- Нажмите <или>, чтобы выбрать название города.

Примечание :

- Часы можно будет перенастроить позже.
- „Переустановка часов“ (стр. 12)
- При использовании аппарат в другой стране, вы можете установить местное время для записи.
- „Настройка часов на местное время во время путешествия“ (стр. 16)
- Если после настройки часов отображается „УСТАНОВ. ДАТУ/ВРЕМЯ!“, батарея часов разряжена. За описанием порядка замены батареи обратитесь к ближайшему дилеру JVC или в сервисный центр JVC.

Переустановка часов

Установите часы с помощью „НАСТРОЙКА ЧАСОВ“ в меню.

1 Нажмите „MENU“.

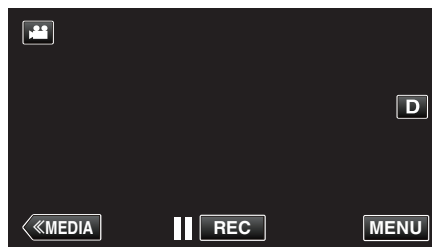

2 Нажмите „УСТАНОВКА“.

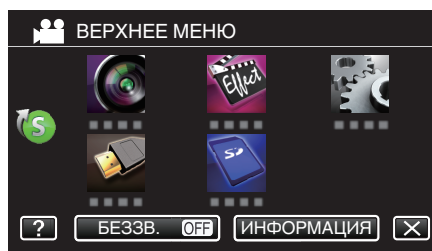

3 Нажмите „НАСТРОЙКА ЧАСОВ“.

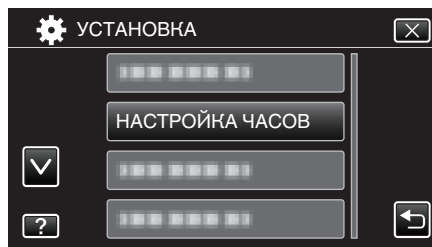

- Нажмите ^ или v, чтобы прокрутить экран.

4 Нажмите „НАСТРОЙКА ЧАСОВ“.

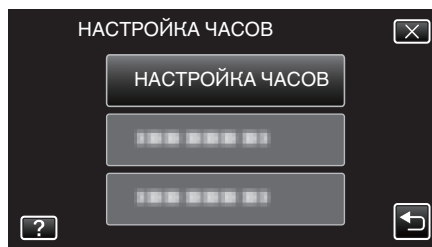

5 Установите дату и время.

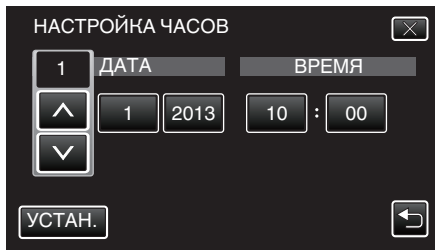

- При нажатии года, месяца, дня, часов или минут будут отображены значки „^“ и „v“.
- Нажмите ^ или v, чтобы откорректировать год, месяц, число, часы и минуты.

6 После установки даты и времени нажмите „УСТАН.“.

7 Выберите место, где вы живете, и нажмите „СОХР.“.

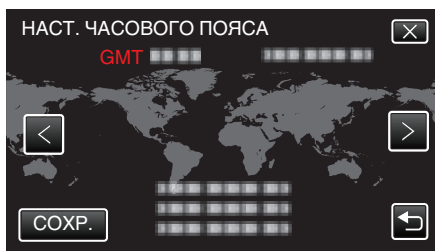

- Отображается разница между временем выбранного города и GMT (время по Гринвичу).
- Нажмите <или>, чтобы выбрать название города.

Изменение языка дисплея

Язык дисплея может быть изменен.

1 Нажмите „MENU“.

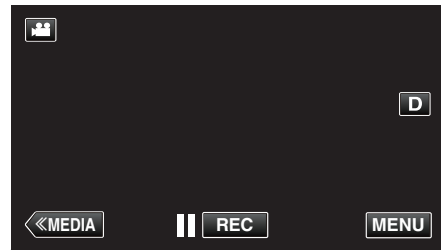

2 Нажмите „УСТАНОВКА“.

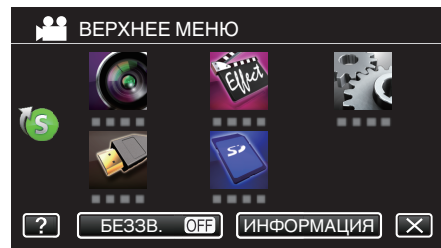

3 Нажмите „LANGUAGE“.

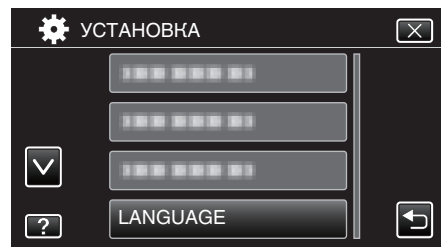

- Нажмите ^ или v, чтобы прокрутить экран.

4 Нажмите на желаемый язык.

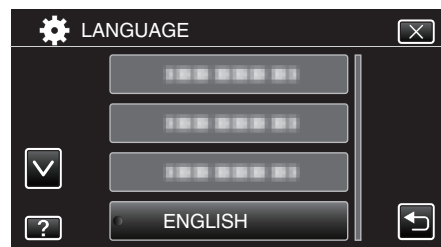

- Нажмите ^ или v, чтобы прокрутить экран.

Просмотр через видоискатель/ЖК-монитор

Вы можете просматривать видеоизображения, записанные при помощи видеокамеры, используя видоискатель или ЖК-экран.

■ Просмотр в видоискателе

- 1 Установите видоискатель в удобное для наблюдения положение.
- 2 Поверните рычажок фокусировки окуляра, чтобы настроить фокус.

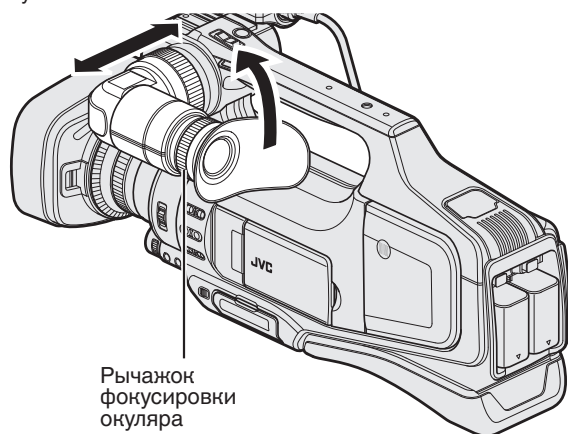

■ Просмотр на ЖК-мониторе

- 1 Откройте ЖК-монитор.
- 2 Установите ЖК-монитор в удобное для наблюдения положение.

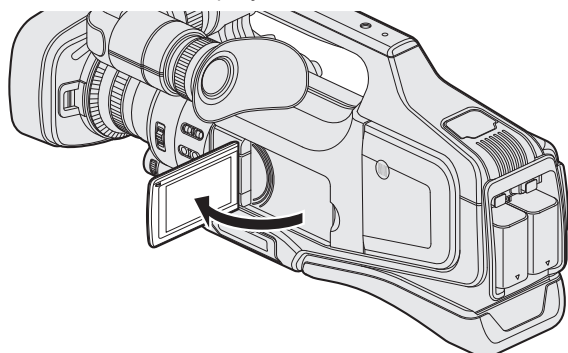

Примечание :

- Если ЖК-монитор открыт, в видоискателе нет изображения.

■ Регулировка яркости ЖК-монитора

Установите яркость с помощью „РЕГ. ЯРКОСТИ ДИСПЛЕЯ“ в меню „УСТАНОВКА“.

„РЕГ. ЯРКОСТИ ДИСПЛЕЯ“ (☞ стр. 106)

Регулировка ручного ремня

1

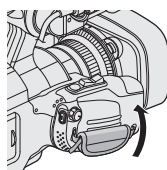

2

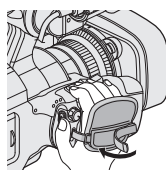

3

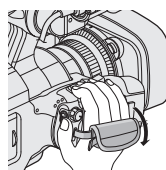

- 1 Откройте подушку.
- 2 Отрегулируйте длину ремня
- 3 Закройте подушку.

Предупреждение :

- Убедитесь, что ремень застегнут должным образом. Если ремень слишком свободный, аппарата может упасть и это может привести к травмам или повреждению камеры.

Снятие бленды

Во время установки фильтра, телевизионного преобразователя или широкоугольного преобразователя впереди объектива снимите бленду.

- Нажмите и удерживайте кнопку высвобождения сзади бленды, поверните бленду против часовой стрелки, чтобы снять ее.

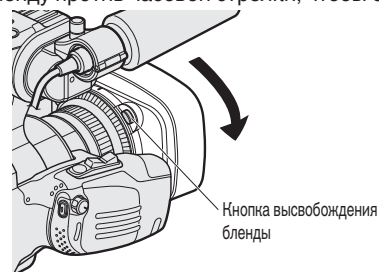

- Чтобы прикрепить бленду, прижмите ее к объективу и поверните в направлении часовой стрелки.

Снятие крышки объектива

Чтобы открыть или закрыть крышку объектива, используйте переключатель крышки объектива. Перед началом съемки снимите крышку объектива.

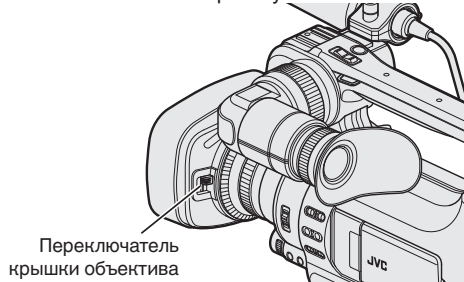

Примечание :

- Если камера не используется, закройте крышку объектива для его защиты.
- Не применяйте силу при нажатии на крышку объектива. Это может стать причиной повреждения объектива или крышки.

Подготовка пульта дистанционного управления

Функции видеокамеры можно настроить при помощи проводного пульта дистанционного управления.

- 1 Подключите проводной пульт дистанционного управления к видеокамере.

Подключите проводной пульт дистанционного управления (приобретается отдельно) к гнезду „REMOTE“ камеры.

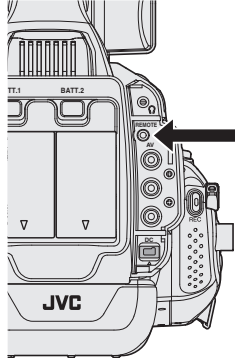

Подключите проводной пульт дистанционного управления

- 2 Включите питание видеокамеры.

Предупреждение :

- При подключении проводного пульта дистанционного управления отключите питание камеры.

Установка наушников

Вы можете подключить к аппарату дополнительные наушники.

- 1 Подключите наушники в разъем наушников.

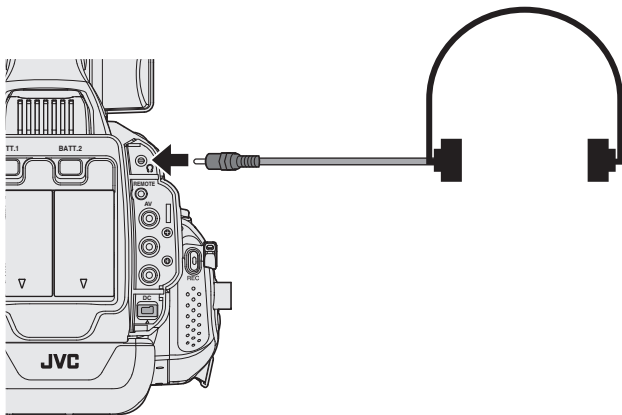

Примечание :

- Регулировка уровня громкости наушников осуществляется при помощи шкалы „ADJ.“.
- Встроенный динамик может использоваться только в режиме носителя. Аудио с встроенного динамика не выводится в режиме камеры.
- Уровень аудио в режиме камеры и режиме носителя могут регулироваться по отдельности.
- В режиме носителя громкость наушников и динамика регулируются одновременно.
- Встроенный динамик нельзя использовать, когда используется гнездо наушников.

Установка внешнего микрофона

Вы можете закрепить микрофон (дополнительно) на держателе.

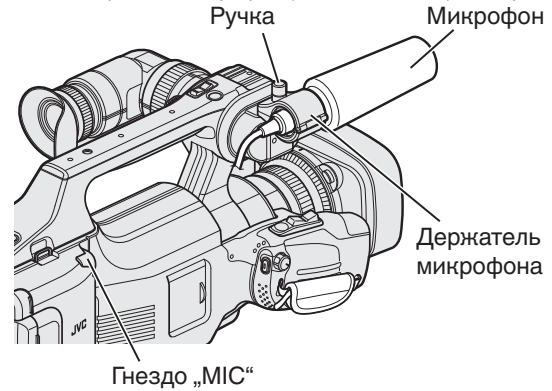

- 1 Поверните ручку держателя микрофона против часовой стрелки, чтобы ослабить его крепление и открыть корпус держателя.
- 2 Установите микрофон в держатель.
- 3 Поверните ручку на держателе микрофона по часовой стрелке, чтобы закрепить микрофон.
- 4 Подключите кабель внешнего микрофона в гнездо „MIC“.

Примечание :

- Микрофоны с фантомным питанием не поддерживаются. Используйте микрофон, поддерживающий подключаемое питание.

Установка штатива

Данный аппарат может быть установлен на штатив (или штатив-упор). Это очень удобно для предотвращения вибрации камеры при съемке из одного положения.

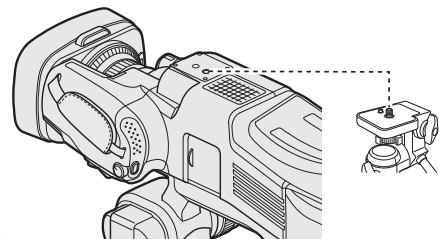

- Чтобы избежать падения аппарата со штатива, проверьте отверстия для крепежных винтов на штативе и установочные отверстия на аппарате перед установкой и крепко закрутите винты.

Предупреждение :

- Во избежание травм или повреждений в результате падения аппарата, внимательно ознакомьтесь с руководством по эксплуатации используемого штатива (или штатива-упора) и убедитесь, что камера надежно прикреплена к нему.

Примечание :

- Рекомендуется использовать штатив или штатив-упор при съемке в условиях с возможностью вибрации камеры (например в темных местах или при максимальной трансфокации).
- Установите стабилизатор изображения на „ВЫКЛ“ в случае использования штатива для съемки.

„Снижение вибрации камеры“ (☞ стр. 37)

Использование аппарата в других странах

Форма розеток питания различна в разных странах и регионах. Для зарядки аккумуляторного блока вам понадобится вилка-адаптер, подходящая по форме к розетке.

„Зарядка аккумуляторного блока в других странах“ (☞ стр. 16)

Измените дату и время на местные, выбрав место вашего назначения в „НАСТ.ОБЛАСТИ“ раздела „НАСТРОЙКА ЧАСОВ“.

„Настройка часов на местное время во время путешествия“ (☞ стр. 16)

Когда выбрано „ON“ в „НАС. ЛЕТ. ВРЕМЕНИ“ раздела „НАСТРОЙКА ЧАСОВ“, время устанавливается на 1 час вперед.

„Установка летнего времени“ (☞ стр. 17)

Зарядка аккумуляторного блока в других странах

Форма розеток питания различна в разных странах и регионах.

Для зарядки аккумуляторного блока вам понадобится вилка-адаптер, подходящая по форме к розетке.

A	B	BF	C	O

Северная Америка	Европа	Океания	Ближний Восток
Соединенные Штаты A	Исландия C	Австралия O	Израиль C
Канада A	Ирландия C	Луам A	Иран C
Мексика A	Великобритания B,BF	Таити C	Кувейт B,C
	Италия C	Тонга O	Иордания B,BF
	Австрия C	Новая Зеландия O	
	Нидерланды C	Фиджи O	
			Африка
Япония A	Канарские острова C		Алжир A,B,BF,C
Индия B,C,BF	Греция C	Латинский	Египет B,BF,C
Индонезия C	Швейцария C	Аргентина O	Гвинея C
Сингапур B,BF	Швеция C	Колумбия A	Кения B,C
Шри-Ланка B,C,BF	Испания A,C	Ямайка A	Замбия B,BF
Тайланд A,B,F,C	Дания C	Чили B,C	Танзания B,BF
Южная Корея A,C	Германия C	Гаити A	Южно-Африканская Республика B,C,BF
Китай A,B,BF,C,O	Норвегия C	Панама A	Мозамбик C
Непал C	Венгрия C	Багамы A	Марокко C
Пакистан B,C	Финляндия C	Пуэрто-Рико A	
Бангладеш C	Франция C	Бразилия A,C	
Филиппины A,B,F,O	Польша B,C	Венесуэла A	
Вьетнам A,C	Португалия B,C	Перу A,C	
Гонконг, специальный административный район B,BF	Румыния C		
Макао, специальный административный район B,C			
Малайзия B,BF,C			

Настройка часов на местное время во время путешествия

Измените дату и время на местные, выбрав место вашего назначения в „НАСТ.ОБЛАСТИ“ раздела „НАСТРОЙКА ЧАСОВ“.

Восстановите региональные настройки по возвращении из поездки.

1 Нажмите „MENU“.

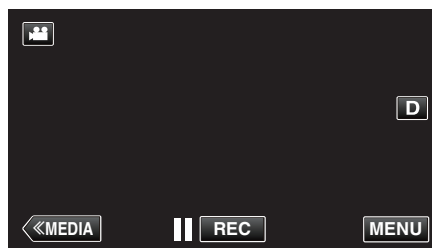

2 Нажмите „УСТАНОВКА“.

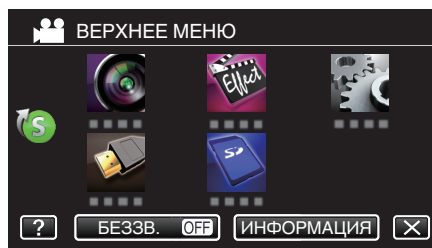

3 Нажмите „НАСТРОЙКА ЧАСОВ“.

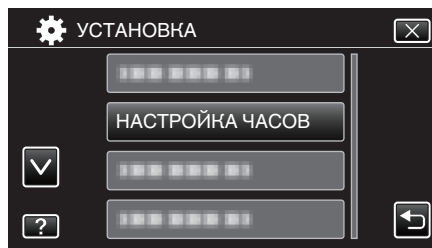

• Нажмите ^ или v, чтобы прокрутить экран.

4 Нажмите „НАСТ.ОБЛАСТИ“.

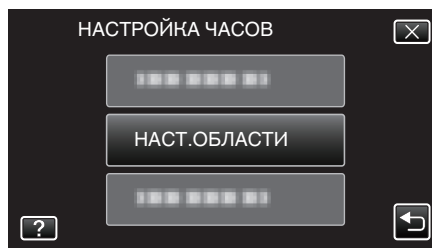

5 Выберите место вашей поездки и нажмите „СОХР.“.



• Отображается разница между временем выбранного города и GMT (время по Гринвичу).

• Нажмите <или>, чтобы выбрать название города.

Примечание :

• Настройка „НАСТ.ОБЛАСТИ“ изменяет часы с учетом разницы во времени.

По возвращении домой отмените выбор региона поездки, чтобы восстановить первоначальные параметры часов.

Установка летнего времени

Когда выбрано „ON“ в „НАС. ЛЕТ. ВРЕМЕНИ“ раздела „НАСТРОЙКА ЧАСОВ“, время устанавливается на 1 час вперед.

1 Нажмите „MENU“.

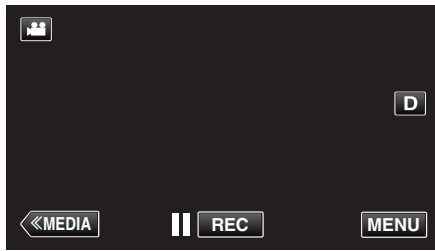

2 Нажмите „УСТАНОВКА“.

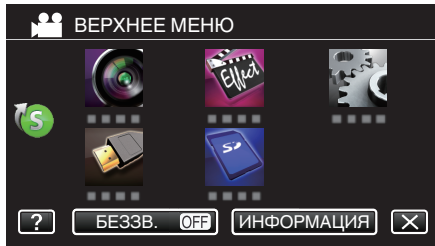

3 Нажмите „НАСТРОЙКА ЧАСОВ“.

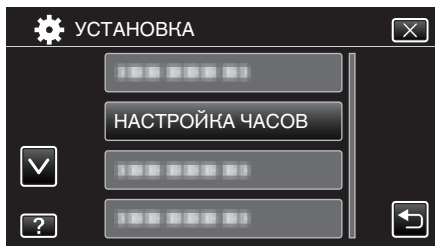

- Нажмите ^ или v, чтобы прокрутить экран.

4 Нажмите „НАС. ЛЕТ. ВРЕМЕНИ“.

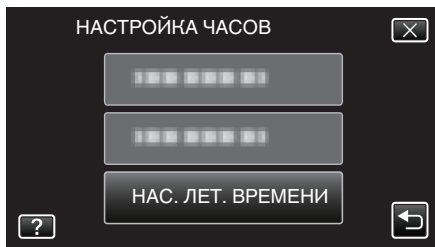

5 Нажмите „ВКЛ“.

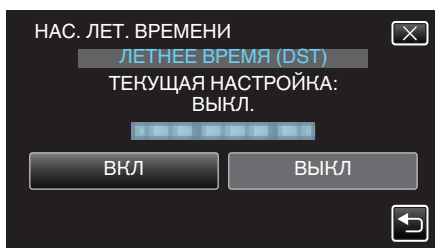

Примечание :

- Что такое летнее время?
Летнее время – это система установки часов на 1 час вперед на определенный период времени в течение лета. Это делается в основном в западных странах.
- Восстановите настройки летнего времени по возвращении из поездки.

Дополнительные аксессуары

Используя дополнительный аккумуляторный блок, вы можете снимать на протяжении более длительного времени.

Название изделия	Описание
Аккумуляторный блок BN-VF815U BN-VF823U	<ul style="list-style-type: none"> • Он также может быть использован в качестве запасного аккумуляторного блока.
Зарядное устройство • AA-VF8U	<ul style="list-style-type: none"> • Позволяет зарядку аккумуляторного блока без использования аппарата.

Примечание :

- Вышеуказанные факультативные аксессуары могут не поддерживаться в некоторых регионах.
- Дополнительные сведения см. в каталоге.
- Для получения более подробной информации о прилагающихся аксессуарах см. раздел „Проверка комплектующих“ „Проверка комплектующих“ (стр. 4)

Приблизительное время записи (с использованием батареи)

Аккумуляторный блок	Фактическое время записи	Время непрерывной записи (Максимальное время записи)
BN-VF815U	1 ч 15 мин	2 ч 25 мин
BN-VF823U (прилагается)	1 ч 50 мин	3 ч 30 мин

- Выше указано время записи в случае использования одного аккумуляторного блока.
- Указанные выше значения действительны, если параметр „РЕГ. ЯРКОСТИ ДИСПЛЕЯ“ установлен равным „3“ (стандарт), а параметр „ВЫБОР СИСТЕМЫ“ установлен равным „50“.
- При трансфокации или в случае многократных остановок фактическое время записи может быть меньше. Оно может быть меньше во время фактического использования. (Рекомендуется иметь в запасе аккумуляторные блоки на период времени, в три раза превышающий предполагаемое время записи.)
- По истечении срока службы батареи время записи становится еще меньше, даже если аккумуляторный блок полностью заряжен. (Замените аккумуляторный блок на новый.)

Выбор режима записи

Выбор интеллектуального автоматического/ ручного режима записи

Существует два режима записи, а именно: интеллектуальный автоматический и ручной.

■ Выбор интеллектуального автоматического режима

Однократным нажатием кнопки „i.AUTO“ осуществляется отображение текущего режима записи. Нажатием кнопки „i.AUTO“ во время отображения режима осуществляется изменение режима.

Примечание :

Вы также можете выбрать интеллектуальный/ручной режим на сенсорном экране.

Нажмите **i.A.** (интеллектуальный автоматический) или **M** (ручной), чтобы отобразить экран выбора. Выберите значок необходимого режима.

- 1 Нажмите кнопку „i.AUTO“ несколько раз, чтобы отобразить на экране „i.A.intelligent AUTO“.

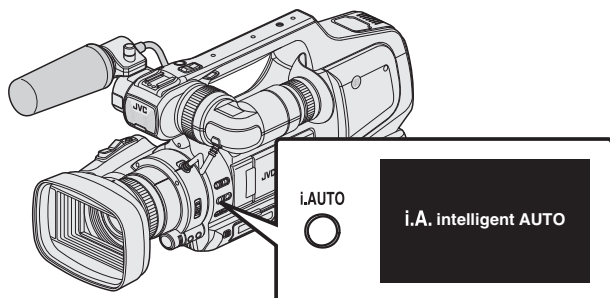

- Экспозиция, диафрагма, скорость срабатывания затвора и баланс белого настраиваются автоматически.
- В интеллектуальном автоматическом режиме записи также можно настраивать фокус и яркость вручную.

■ Установка режима съемки Manual (Ручной)

- 1 Нажмите кнопку „i.AUTO“ несколько раз, чтобы отобразить на экране „M/MANUAL“.

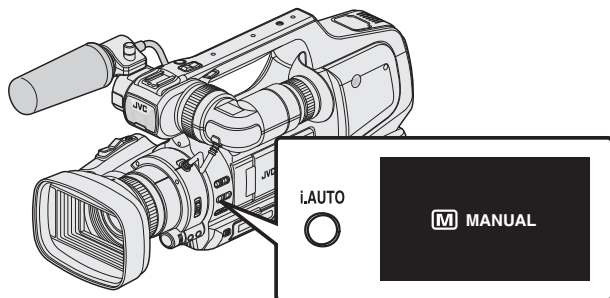

- Даже если установлен режим ручной съемки, диафрагма и скорость затвора регулируются автоматически, если их значки не отображаются.
- Чтобы отрегулировать скорость затвора вручную, нажмите кнопку „SHUTTER“ и измените значение при помощи рукоятки „ADJ.“.
„Настройка скорости затвора“ (☞ стр. 30)
- Чтобы отрегулировать диафрагму вручную, нажмите кнопку „IRIS“ и измените значение при помощи рукоятки „ADJ.“.
„Настройка диафрагмы“ (☞ стр. 30)

Выбор режима фокусировки

Существует два способа изменения фокусного расстояния, а именно автоматический и ручной.

■ Установка режима Auto (Автоматический)

- 1 Установите переключатель фокуса на „AF“, чтобы отобразить на экране значок автоматической фокусировки (AF).

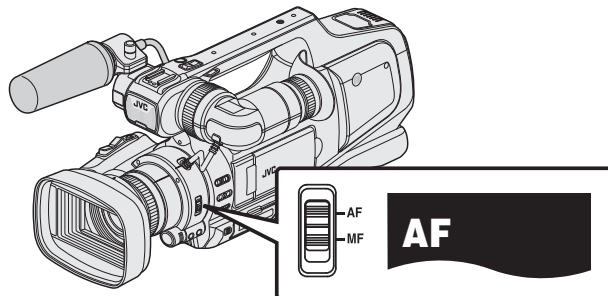

- Фокус будет настраиваться автоматически.

■ Установка режима Manual (Ручной)

- 1 Установите переключатель фокуса на „MF“, чтобы отобразить на экране значок ручной фокусировки (MF).

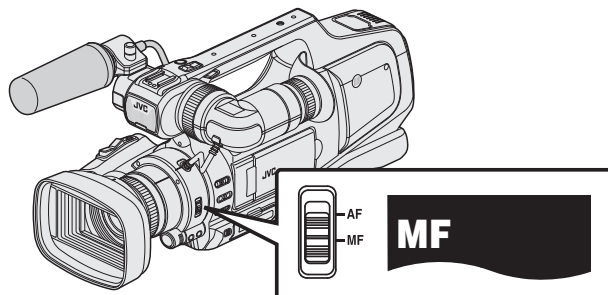

- Настройте фокус вручную.
„Ручная настройка фокуса“ (☞ стр. 27)

Выбор режима записи видео/фото

Существует два режима записи, а именно, запись видеороликов и запись фотографий.

■ Выбор режима записи видеороликов

Это устройство переходит в режим записи видеороликов во время включения питания.

Если устройство находится в режиме записи фотографий, нажмите кнопку „MODE“, чтобы перейти в режиме записи видеороликов.

- 1 Нажмите кнопку „MODE“, чтобы отобразить на экране значок (📹) режима записи видеороликов.

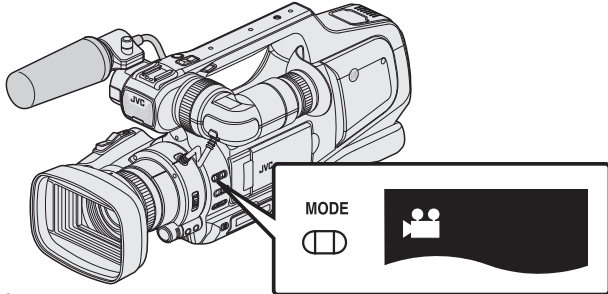

- Вы можете начать видеозапись.
„Съемка видео в автоматическом режиме“ (☞ стр. 20)

■ Выбор режима записи фотографий

- 1 Нажмите кнопку „MODE“, чтобы отобразить на экране значок (📷) режима записи фотографий.

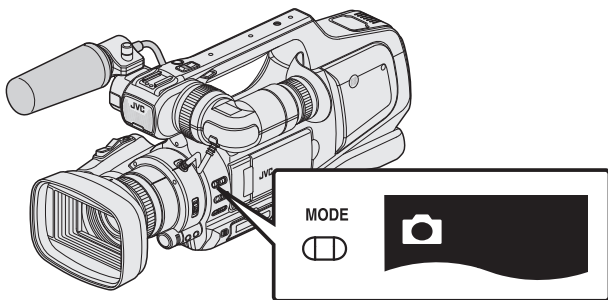

- Вы можете начать запись фотографий.
„Фотографирование в автоматическом режиме“ (☞ стр. 24)

Примечание :

Также можно выбрать режим записи видеороликов / фотографий на сенсорном экране.

Нажмите 📹 (видео) или 📷 (фото), чтобы отобразить экран выбора. Нажмите значок нужного режима.

Использование кнопки „MODE“ невозможно для переключения между режимом 50i (с чередованием) и 50p (прогрессивный).

Съемка видео в автоматическом режиме

Вы можете производить съемку, не устанавливая настройки, используя интеллектуальный автоматический режим. Такие настройки, как яркость, будут автоматически отрегулированы в соответствии с условиями съемки.

- Перед записью важной сцены рекомендуется сделать пробную запись.

1 Откройте крышку объектива.

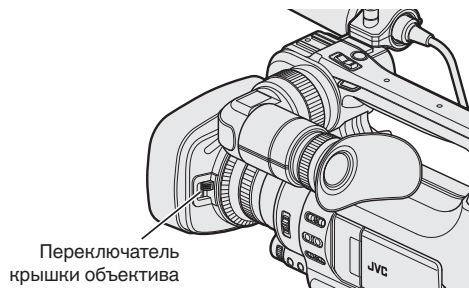

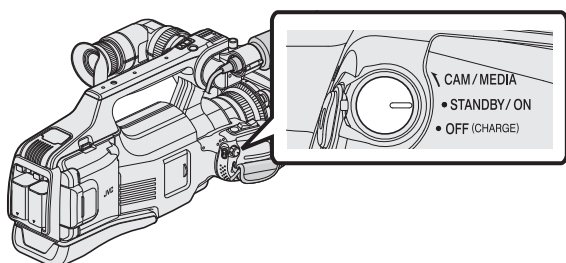

2 Установите переключатель „STANDBY/ON OFF“ в положение „ON“

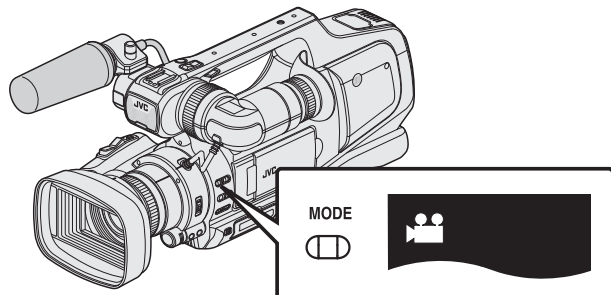

3 Убедитесь, что устройство находится в режиме видеозаписи.





- Убедитесь, что режим видеозаписи активен .
- Если активен режим съемки фотографий , перейдите в режим видеозаписи .

„Выбор режима записи видео/фото“ (☞ стр. 19)

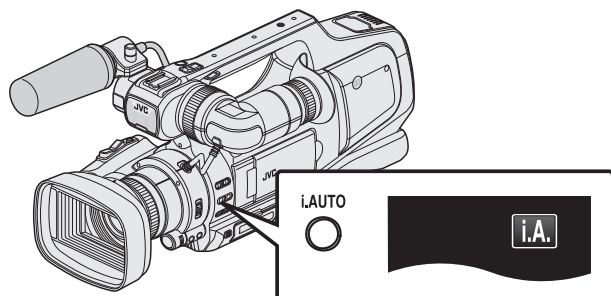
4 Убедитесь, что режим записи установлен на Интеллектуальный авто **i.A.**



- Если активен ручной режим , перейдите в автоматический интеллектуальный режим .

„Выбор интеллектуального автоматического/ ручного режима записи“ (☞ стр. 18)

5 Начните запись.

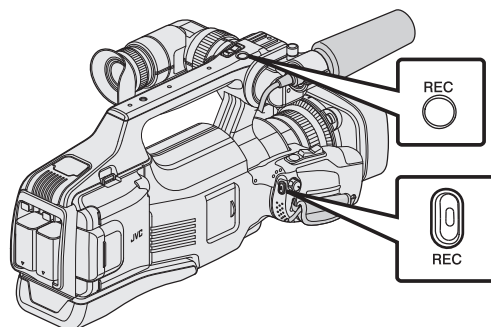

- Нажмите еще раз, чтобы остановить запись.
- Некоторые дисплеи исчезают через 3 секунды. Нажмите кнопку **D**, чтобы изменить отображение.
- Чтобы использовать видеоскальпель во время записи, закройте ЖК-монитор.

„Просмотр через видеоскальпель/ЖК-монитор“ (☞ стр. 14)

- После окончания записи закройте объектив крышкой.

Примечание :

- В зависимости от объекта и условий съемки, запись может не производиться должным образом даже в интеллектуальном автоматическом режиме.

Обозначения во время видеозаписи

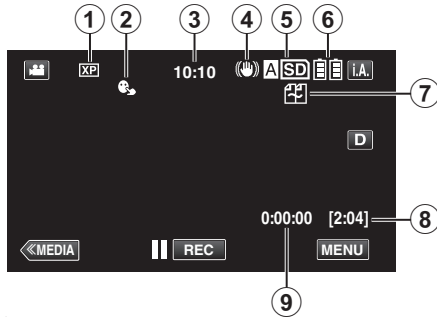

Значок на дисплее	Описание
① КАЧЕСТВО ВИДЕО	Отображает значок настройки „КАЧЕСТВО ВИДЕО“, выбранной в меню записи. „КАЧЕСТВО ВИДЕО“ (☞ стр. 97)
② СЕНСОРНОЕ АЕ/АФ	Отображает настройку „СЕНСОРНОЕ АЕ/АФ“. По умолчанию установлено „ВЫКЛ“. „Четкое запечатление объектов (СЕНСОРНОЕ АЕ/АФ)“ (☞ стр. 34)
③ Время	Отображает текущее время. „Настройка часов“ (☞ стр. 12)
④ IS	Отображает настройку стабилизатора изображения. „Снижение вибрации камеры“ (☞ стр. 37)
⑤ Носитель, на который идет запись	Отображает значок носителя, на который записывается видео. Носитель может быть изменен. „ЗАП. ВИДЕО НА СЛОТЫ“ (☞ стр. 109)
⑥ Индикатор батареи	Отображает примерный оставшийся заряд аккумуляторного блока. „Проверка оставшегося времени записи“ (☞ стр. 43)
⑦ НЕПРЕРЫВНАЯ СЪЕМКА/Запись с автоматическим восстановлением	Отображает значок непрерывной записи / записи с автоматическим восстановлением, если выбран соответствующий режим. Если установлена одна SD-карта, непрерывная запись и запись с автоматическим восстановлением невозможна. Появится . • Значок не отображается, если параметр „НЕПРЕРЫВНАЯ СЪЕМКА“ установлен равным „ВЫКЛ“. „НЕПРЕРЫВНАЯ СЪЕМКА (непрерывная запись / Запись с автоматическим восстановлением)“ (☞ стр. 98)
⑧ Оставшееся время записи	Отображает оставшееся время записи видео. „Проверка оставшегося времени записи“ (☞ стр. 43)
⑨ Счетчик сцен (время записи)	Отображает время, прошедшее с начала записи текущего видео.

Кнопки выбора операций для видеозаписи

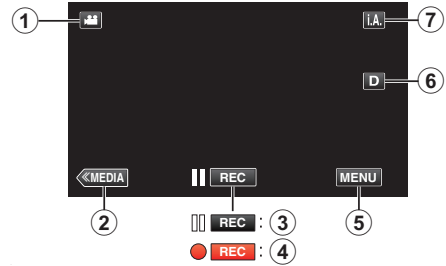

Кнопки операций	Описание
①	Режим видео/ фото Для переключения с режима видео (50i/50p) на режим фото и обратно.
②	Режим дополнительного носителя Переключает на режим дополнительного носителя (воспроизведения).
③ / ④	Начало записи Ожидание записи
⑤	MENU Отображает различные меню видеозаписи. „Управление меню“ (☞ стр. 95)
⑥	Кнопка отображения D Каждое нажатие кнопки переключает дисплей с полного (D_F) на простой (D) или наоборот. • Простой дисплей: некоторые дисплеи исчезают через 3 секунды. • Полный дисплей: все отображается. Кнопка отображения сменяется с D на D_F . • При выключении питания будет установлен простой дисплей (D).
⑦	Режим записи i.A/M Переключает режим записи.

Использование беззвучного режима

При использовании беззвучного режима ЖК-монитор затемняется и звуки операций не выводятся. Используйте этот режим для тихой записи в темных местах, например, во время представления.

-  отображается, когда „БЕЗЗВУЧНЫЙ РЕЖИМ“ установлен на „ВКЛ“.

■ Последовательность действий

1 Нажмите „MENU“.

- Отображается заглавное меню.

2 Нажмите „БЕЗЗВ.“.

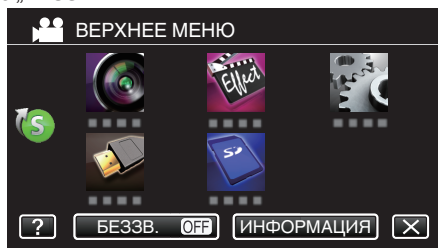

3 Нажмите „ВКЛ“.



Полезные настройки при съемке

- Если „АВТОВЫКЛЮЧЕНИЕ“ установлено на „ВКЛ“, аппарата автоматически выключится для экономии питания, если она не используется в течение 5 минут. (только при использовании аккумуляторного блока)

„АВТОВЫКЛЮЧЕНИЕ“ (☞ стр. 107)

- Когда „СЕНСОРНОЕ АЕ/АФ“ установлено на „ОТСЛЕЖИВАНИЕ ЛИЦ“, аппарат распознает лица и автоматически регулирует яркость и фокус таким образом, чтобы лица были сняты четко.

„Четкое запечатление объектов (СЕНСОРНОЕ АЕ/АФ)“ (☞ стр. 34)

- Если параметр „НЕПРЕРЫВНАЯ СЪЕМКА“ установлен в значение „ВКЛ“, и установлено две SD-карты, запись можно продолжить на другой носитель без остановки, когда истекает время записи на текущий носитель или в случае ошибки на текущем носителе.

„НЕПРЕРЫВНАЯ СЪЕМКА (непрерывная запись / Запись с автоматическим восстановлением)“ (☞ стр. 98)

- В случае установки прогрессивного формата записи (50р), возможна запись изображения высокого качества с плавной глубиной резкости. Кроме того, можно снимать движущиеся быстро объекты с высокой четкостью без дрожания.

„Выбор системы“ (☞ стр. 96)

Предупреждение :

- Не подвергайте объектив воздействию прямого солнечного света.
- Не используйте аппарат под дождем, снегом или в местах с высокой влажностью, например, в ванной.
- Не используйте аппарат в местах, в которых существует возможность чрезмерной влажности и пыли, а также в местах с прямым воздействием пара или дыма.
- Аппарат автоматически выключается, когда температура поднимается выше критической.
- Если запись осуществляется с одним установленным аккумуляторным блоком, вы можете установить другой аккумуляторный блок, не останавливая запись.
- Если установлено два аккумуляторных блока, снятие одного аккумуляторного блока не приведет к выключению питания, если уровень зарядки одного или обоих блоков достаточен.
- Не отсоединяйте адаптер переменного тока или SD-карту, когда индикатор доступа горит. Записанные данные могут стать непригодными для последующего воспроизведения.
- Не выключайте камеру, если горит индикатор доступа. Записанные данные могут стать непригодными для последующего воспроизведения.
- Данный аппарат управляется микрокомпьютером. Электростатические разряды, внешние шумы и помехи (от телевизора, радио и т.п.) могут препятствовать нормальному функционированию. В таком случае выключите питание и отсоедините адаптер переменного тока и аккумуляторный блок. Аппарат будет перезапущен.
- Видеофайлы, записанные в режиме 50р („ВЫБОР СИСТЕМЫ“ установлено в значение „50р“), могут воспроизводиться только на совместимых с AVCHD устройствах.

„Выбор системы“ (☞ стр. 96)

- Отказ от ответственности

- Мы не несем ответственности за потерю записанного изображения, если запись или воспроизведение видеороликов/звука не выполняется из-за неисправности этого устройства, прилагаемых компонентов или SD-карты.
- После удаления, записанное содержимое (данные), включая потерю данных из-за неисправности настоящего устройства, восстановить невозможно. Учтите это.
- Компания JVC не несет ответственности за утрату данных. Учтите это.
- С целью повышения качества, дефектный носитель с записью подлежит исследованию. Поэтому, его возврат не всегда возможен.

Примечание :

- Перед тем, как начинать съемку, проверьте оставшееся время съемки на носителе. Если на нем недостаточно места, переместите (скопируйте) данные на компьютер или диск.
- Если на носителе много файлов, их отображение на экране воспроизведения может занять некоторое время. Подождите, пока индикатор доступа мигает, что является знаком нормальной работы.
- Не забудьте сделать копии после записи!
- Запись останавливается автоматически, т.к. в соответствии с техническими характеристиками она не может продолжаться 12 или более часов без остановки. (Возобновление записи может занять некоторое время.)
- В случае длинных записей, файл разделяется на два или более меньших файлов, если его размер превышает 4 Гб.
- Можно записать 1000 видеороликов (от **000.mts до **999.mts).
- При длительной съемке в помещении можно подключить аппарат к адаптеру переменного тока.
- В зависимости от условий съемки, четыре угла экрана могут казаться темными, что не является неисправностью. В таком случае смените условия съемки, перемещая рычажок трансфокатора и т.п.

Фотографирование во время видеосъемки

Фотографирование осуществляется нажатием кнопки SNAPSHOT в режиме видео (ожидание или съемка).

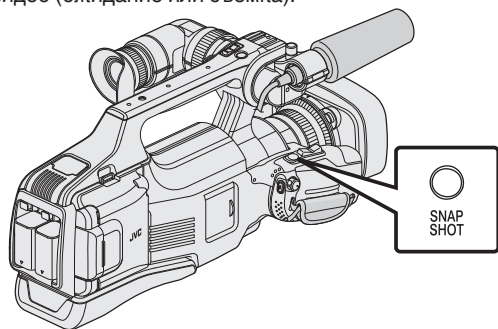

- На экране загорается „PHOTO“, когда производится фотосъемка.

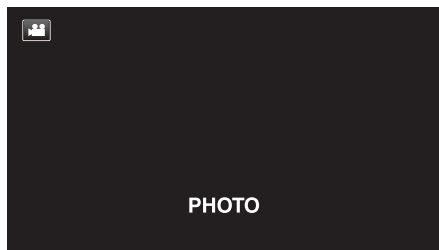

- Фотографии, сделанные во время видеосъемки, сохраняются в место, установленное в „ЗАП. ФОТО НА СЛОТЫ“.

Примечание :

- Размер фотографий, сделанных в режиме видео – 1920 x 1080.
- Операцию невозможно осуществить в следующих условиях:
 - когда отображается меню
 - когда отображаются оставшееся время записи или оставшийся заряд батареи
 - если любая из функций в „СПЕЦИАЛЬНАЯ ЗАПИСЬ“ установлена
- Если „КАЧЕСТВО ВИДЕО“ установлен равным „SSW“ или „SEW“, во время записи видеоролика захват фото невозможен.

Фотографирование в автоматическом режиме

Вы можете производить съемку, не устанавливая настройки, используя интеллектуальный автоматический режим.

1 Откройте крышку объектива.

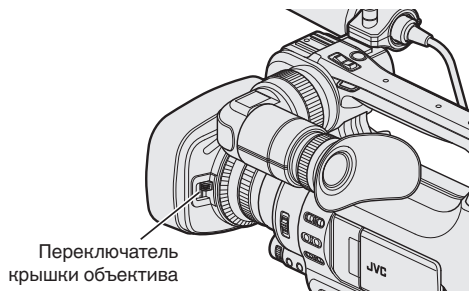

2 Установите переключатель „STANDBY/ON OFF“ в положение „ON“

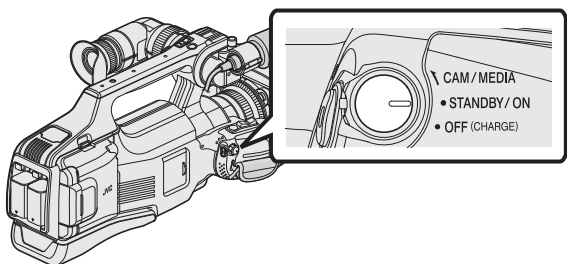

3 Убедитесь, что устройство находится в режиме съемки фотографий.

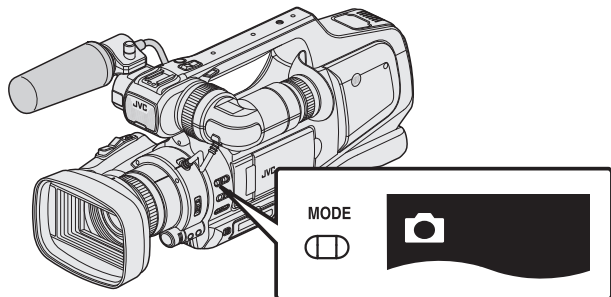

- Убедитесь, что активен **PHOTO** режим съемки фотографий.
- Если установлен режим съемки видеороликов (**M**), перейдите в режим съемки фотографий (**PHOTO**).

„Выбор режима записи видео/фото“ (стр. 19)

4 Убедитесь, что режим записи установлен на Интеллектуальный авто **i.A.**.

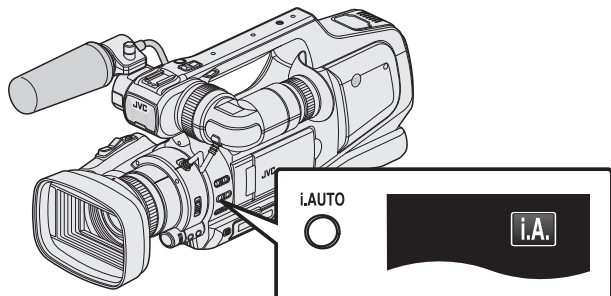

- Если активен ручной режим (**M**), перейдите в автоматический интеллектуальный режим (**i.A.**).

„Выбор интеллектуального автоматического/ручного режима записи“ (стр. 18)

5 Установите фокус на необходимом объекте.

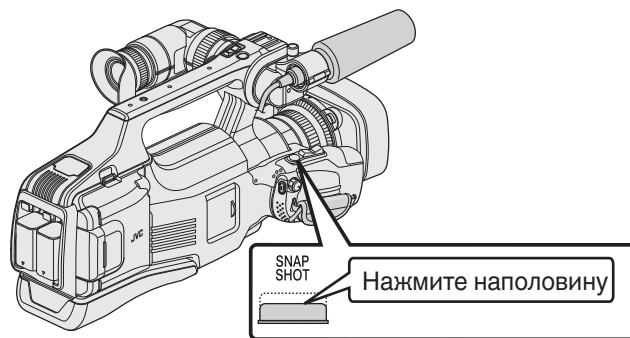

- Когда фокусировка завершена, значок фокуса загорается зеленым светом.

6 Сделайте фото.

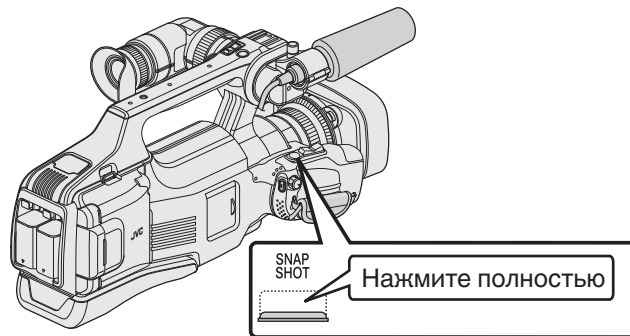

- **PHOTO** загорается, когда производится фотосъемка.
- Некоторые дисплеи исчезают через 3 секунды. Нажмите кнопку **D**, чтобы изменить отображение.
- Чтобы использовать видоискатель во время записи, закройте ЖК-монитор.

„Просмотр через видоискатель/ЖК-монитор“ (стр. 14)

- После окончания записи закройте объектив крышкой.

Примечание :

- В зависимости от объекта и условий съемки, запись может не производиться должным образом даже в интеллектуальном автоматическом режиме.

Обозначения во время фотосъемки

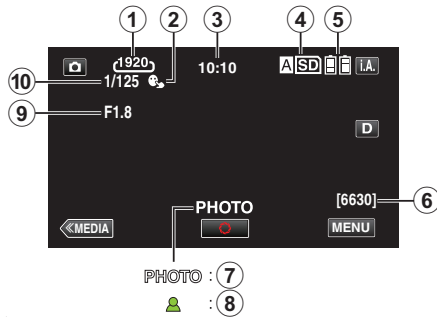

Значок на дисплее	Описание
① РАЗМ ИЗОБР	Отображает значок Размер изображения. • Размер фотографий может быть изменен. „РАЗМЕР ИЗОБРАЖЕНИЯ“ (☞ стр. 103)
② СЕНСОРНОЕ АЕ/АФ	Отображает настройку „СЕНСОРНОЕ АЕ/АФ“. По умолчанию установлено „ВЫКЛ“. „Четкое запечатление объектов (СЕНСОРНОЕ АЕ/АФ)“ (☞ стр. 34)
③ Время	Отображает текущее время. „Настройка часов“ (☞ стр. 12)
④ Носитель, на который идет запись	Отображает значок носителя, на который записывается фото. Носитель может быть изменен. „ЗАП. ФОТО НА СЛОТЫ“ (☞ стр. 109)
⑤ Индикатор батареи	Отображает примерный оставшийся заряд аккумуляторного блока. „Проверка оставшегося времени записи“ (☞ стр. 43)
⑥ Оставшееся количество снимков	Отображает оставшееся количество снимков при фотографировании. „Приблизительное количество фотографий (единица: количество снимков)“ (☞ стр. 44)
⑦ Идет фотосъемка	„PHOTO“ отображается, когда производится фотосъемка.
⑧ Фокусировка	Загорается зеленым, когда фокусировка завершена.
⑨ Значение диафрагмы	Отображение значения диафрагмы.
⑩ ВЫДЕРЖКА	Отображает выдержку.

Кнопки выбора операций для фотографирования

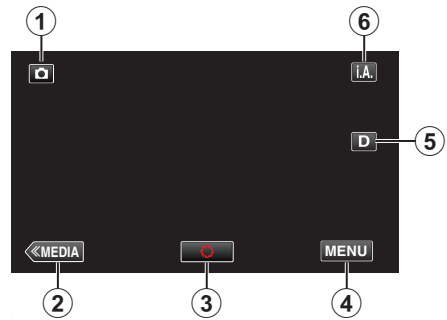

Кнопки операций	Описание
①	Режим видео/фото Для переключения с режима видео (50i/50p) на режим фото и обратно.
②	Режим дополнительного носителя Переключает на режим дополнительного носителя (воспроизведения).
③	Снимок Выполняет функции кнопки SNAPSHOT. Однако, фокус не может быть настроен с помощью нажатия кнопки наполовину.
④	MENU Отображает различные меню фотосъемки. „Управление меню“ (☞ стр. 95)
⑤	Кнопка отображения D Каждое нажатие кнопки переключает дисплей с полного (D^P) на простой (D) или наоборот. • Простой дисплей: некоторые дисплеи исчезают через 3 секунды. • Полный дисплей: все отображается. Кнопка отображения сменяется с D на D^P . • При выключении питания будет установлен простой дисплей (D).
⑥	Режим записи i.A.M Переключает режим записи.

Использование беззвучного режима

При использовании беззвучного режима ЖК-монитор затемняется и звуки операций не выводятся. Используйте этот режим для тихой записи в темных местах, например, во время представления.

-  отображается, когда „БЕЗЗВУЧНЫЙ РЕЖИМ“ установлен на „ВКЛ“.

■ Последовательность действий

- 1 Нажмите „MENU“.
- 2 Отображается заглавное меню.
- 2 Нажмите „БЕЗЗВ.“.

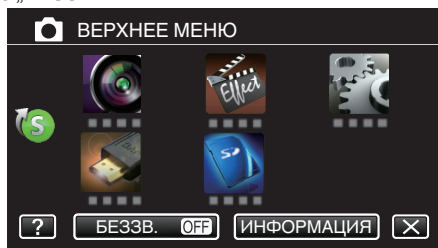

- 3 Нажмите „ВКЛ“.

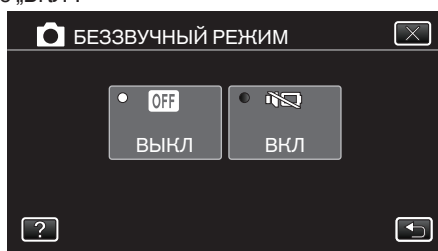

Полезные настройки при съемке

- Если „АВТОВЫКЛЮЧЕНИЕ“ установлено на „ВКЛ“, аппарата автоматически выключится для экономии питания, если она не используется в течение 5 минут. (только при использовании аккумуляторного блока)

„АВТОВЫКЛЮЧЕНИЕ“ (☞ стр. 107)

- Когда „СЕНСОРНОЕ АЕ/АФ“ установлено на „ОТСЛЕЖИВАНИЕ ЛИЦ“, аппарат распознает лица и автоматически регулирует яркость и фокус таким образом, чтобы лица были сняты четко.

„Четкое запечатление объектов (СЕНСОРНОЕ АЕ/АФ)“ (☞ стр. 34)

Предупреждение :

- Не подвергайте объектив воздействию прямого солнечного света.
- Не используйте аппарату под дождем, снегом или в местах с высокой влажностью, например, в ванной.
- Не используйте аппарату в местах, в которых существует возможность чрезмерной влажности и пыли, а также в местах с прямым воздействием пара или дыма.
- Аппарат автоматически выключается, когда температура поднимается выше критической.
- Не отсоединяйте аккумуляторный блок, адаптер переменного тока или SD-карту, когда индикатор доступа горит. Записанные данные могут стать непригодными для последующего воспроизведения.
- Не выключайте камеру, если горит индикатор доступа. Записанные данные могут стать непригодными для последующего воспроизведения.
- Данный аппарат управляется микрокомпьютером. Электростатические разряды, внешние шумы и помехи (от телевизора, радио и т.п.) могут препятствовать нормальному функционированию. В таком случае выключите питание и отсоедините адаптер переменного тока и аккумуляторный блок. Аппарат будет перезапущен.

Примечание :

- Перед записью важной сцены рекомендуется сделать пробную запись.
- В зависимости от условий съемки, четыре угла экрана могут казаться темными, что не является неисправностью. В таком случае смените условия съемки, перемещая рычажок трансфокатора и т.п.

Трансфокация

Угол обзора может регулироваться с помощью трансфокации.

- Используйте шир. конец (конец широкого угла) для съемки более широкого угла обзора.
- Используйте тел. конец (конец телефото) для увеличения объекта съемки.

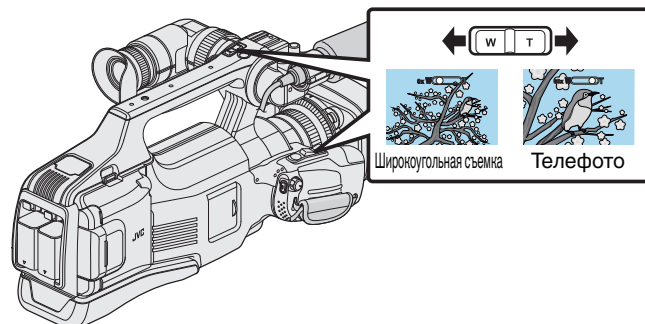

Примечание :

- При использовании цифровой трансфокации, изображение становится зернистым, т.к. оно увеличивается цифровым способом.
- Диапазон трансфокатора может быть изменен.

„ZOOM“ (☞ стр. 99)

Ручная настройка фокуса

Вращайте кольцо фокусировки, чтобы изменить фокусное расстояние вручную.

- 1 Установите переключатель фокусировки в положение „MF“.

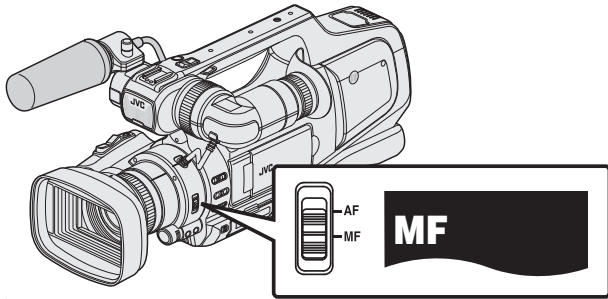

- Отображается значок ручной фокусировки „MF“.

- 2 Вращайте кольцо фокусировки, чтобы изменить фокусное расстояние.

- Использование функции поддержки фокусировки поможет облегчить фокусировку.

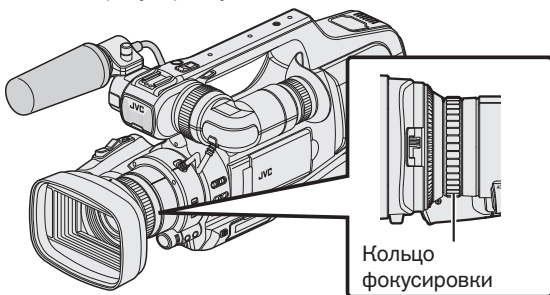

Настройка фокуса с помощью режима поддержки фокусировки

Сфокусированный объект обведен цветной линией для более точной фокусировки.

- 1 Нажмите „MENU“.

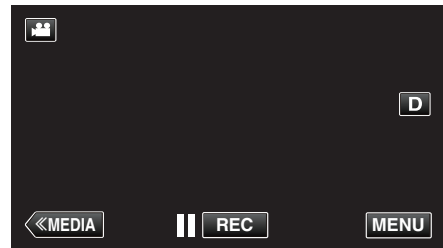

- Отображается заглавное меню.

- 2 Нажмите „НАСТРОЙКА ЗАПИСИ“.

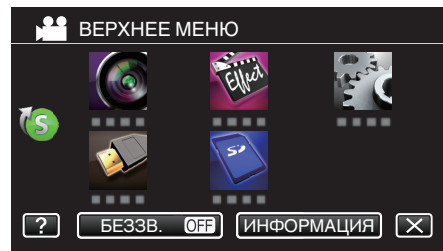

- 3 Нажмите „ПОМОЩЬ ПРИ ФОКУС.“.

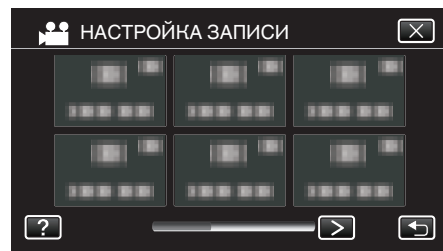

- Нажмите < или >, чтобы перейти к предыдущему/следующему меню.
- Нажмите X, чтобы выйти из меню.
- Нажмите ↶, чтобы вернуться к предыдущему экрану.

- 4 Нажмите „ВКЛ“.

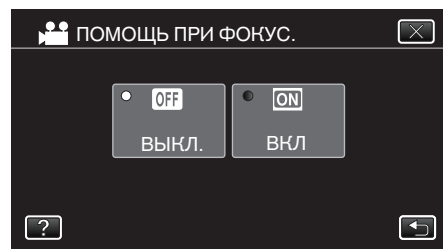

- Экран отображается в черно-белом цвете, а контур деталей, на которых установлен фокус, отображается в цвете.

Примечание :

- Если установлена функция поддержки фокусировки, экран отображается черно-белым, а контур деталей, на которых установлен фокус, отображается выбранным цветом. Если линия контура трудно различима, измените цвет.

„НАСТРОЙКА ЗАПИСИ Меню (видео)“ (стр. 96)

Отображение шаблона зебры

Во время видеосъемки диагональные линии (зебра) отображаются только в областях с указанными уровнями освещенности.



1 Нажмите „MENU“.

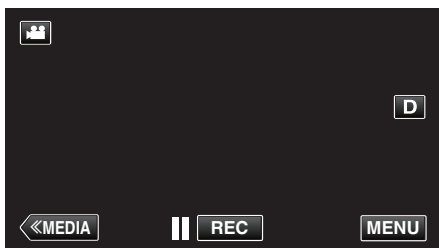

- Отображается заглавное меню.

2 Нажмите „НАСТРОЙКА ЗАПИСИ“.

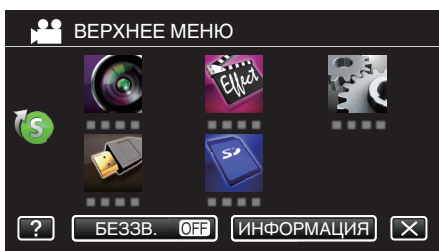

3 Нажмите „ЗЕБРА“.

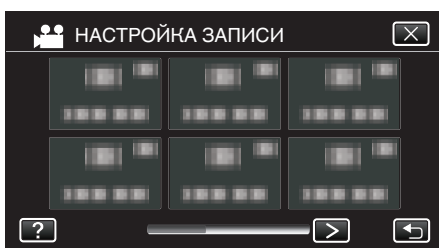

- Нажмите < или >, чтобы перейти к предыдущему/следующему меню.
- Нажмите X, чтобы выйти из меню.
- Нажмите ↶, чтобы вернуться к предыдущему экрану.

4 Нажмите „70-80%“ или „OVER100%“.

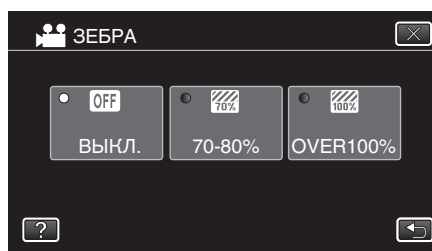

Отображение	Настройка
ВЫКЛ	Отключает функцию.
70-80%	Участки, для которых возможна чрезмерная экспозиция, отображаются в полосу.
OVER100%	Участки, для которых установлена чрезмерная экспозиция, отображаются в полосу.

Ручная настройка яркости

Как правило, яркость снимаемого объекта настраивается автоматически в соответствии с контрольными значениями видеокамеры. Тем не менее, более яркие или темные области изображения могут отображаться нечетко в зависимости от условий съемки. Во избежание этого можно вручную настроить экспозицию.

1 Нажмите кнопку „AE ±“.

- На экране появится значение АЭ, и режим настройки будет активирован.

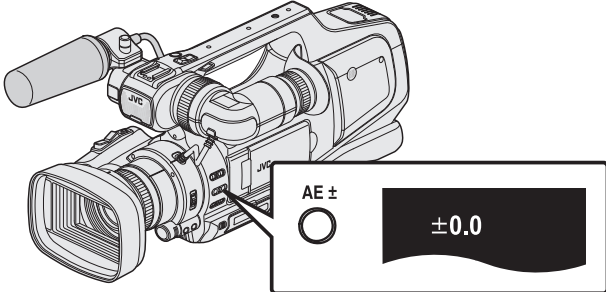

2 Поверните шкалу „ADJ.“.

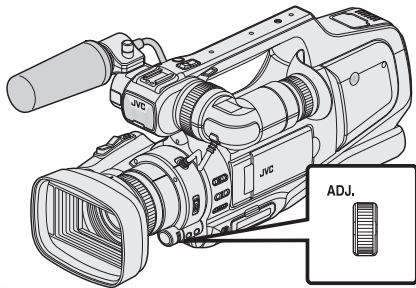

- Чтобы увеличить значение и сделать изображение более светлым, поверните вверх.
- Чтобы уменьшить значение и сделать изображение более темным, поверните вниз.

3 Нажмите кнопку „SET“.

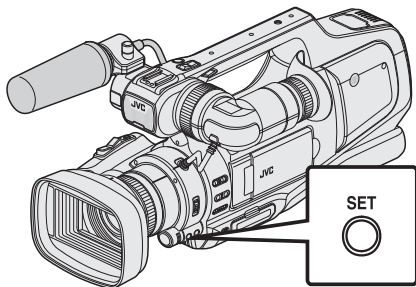

- Осуществляется ручная установка значения настройки. (На экране отображается значение настройки (от -2,0 до +2,0).)

Примечание :

- Настройки для видео и фотографии могут регулироваться по отдельности.
- Одновременная регулировка яркости, скорости затвора и диафрагмы в ручном режиме невозможна.

Установка компенсации экспозиции на авто

1 Нажмите кнопку „AE ±“ несколько раз, пока не исчезнет дисплей значения АЭ.

Настройка компенсации задней подсветки

Вы можете корректировать изображение, если объект оказывается слишком затемненным из-за светлого фона.

1 Нажмите „MENU“.

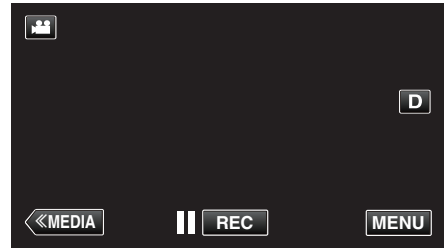

- Отображается заглавное меню.

2 Нажмите „НАСТРОЙКА ЗАПИСИ“. (Переходите к шагу 4.) Также можно нажать „ВСТРЕЧНАЯ ЗАСВЕТКА“ в меню ярлыков. (Переходите к шагу 5.)

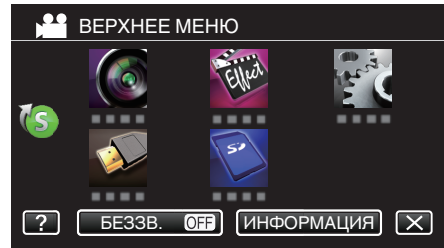

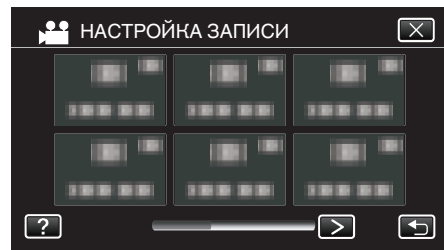

3 Нажмите „ВСТРЕЧНАЯ ЗАСВЕТКА“.

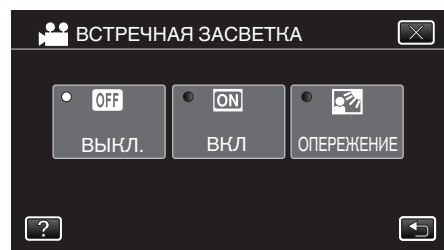

- Нажмите < или >, чтобы перейти к предыдущему/следующему меню.
- Нажмите X, чтобы выйти из меню.
- Нажмите ↶, чтобы вернуться к предыдущему экрану.

4 Нажмите „ВКЛ“ или „ОПЕРЕЖЕНИЕ“.



- Режим „ОПЕРЕЖЕНИЕ“ предназначен для более эффективной компенсации задней подсветки. Выберите его, если компенсация задней подсветки не выполняется эффективно в режиме „ВКЛ“.
- По завершении настройки появится значок телемакро .

Настройка	Подробные сведения
ВЫКЛ	Компенсация задней подсветки отключена.
ВКЛ	Компенсация задней подсветки включена.
ОПЕРЕЖЕНИЕ	Необходимо выбрать для улучшенной компенсации задней подсветки.

Примечание :

- Если компенсация экспозиции установлена вручную, компенсация подсветки невозможна.

Настройка скорости затвора

Для скорости срабатывания затвора можно установить собственное значение. Когда установлен параметр Auto (Авто), скорость затвора контролируется автоматически.

1 Выберите ручной режим съемки.

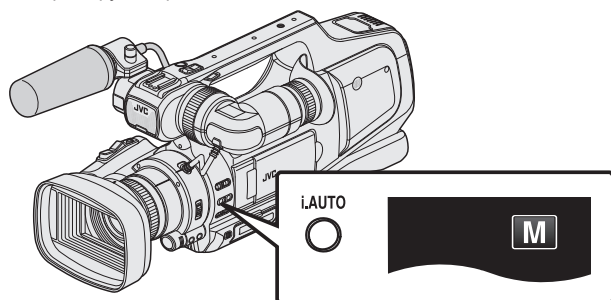

- Если активен автоматический интеллектуальный режим (i.A.), перейдите в ручной режим (M).

„Выбор интеллектуального автоматического/ ручного режима записи“ (стр. 18)

2 Нажмите кнопку „SHUTTER“.

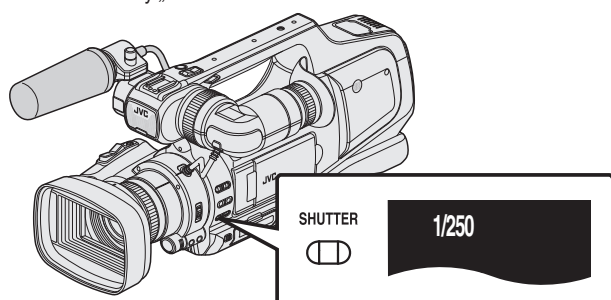

- Отображается текущее значение.

3 Поверните шкалу „ADJ.“.

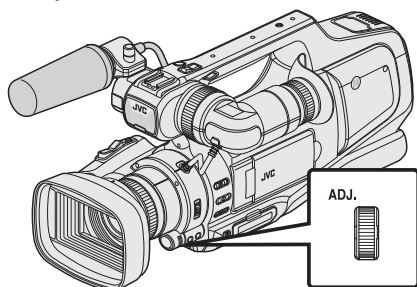

- Поворотом вверх осуществляется увеличение значения.
- Поворотом вниз осуществляется уменьшение значения.

4 Нажмите кнопку „SET“.

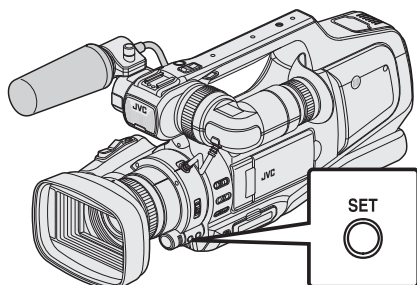

- Подтвердите настройку и выйдите из режима регулировки.

Примечание :

- Настройки для видео и фотографии могут регулироваться по отдельности.
- Одновременная регулировка яркости, скорости затвора и диафрагмы в ручном режиме невозможна.

■ Установка скорости затвора в автоматический

1 Нажмите кнопку „SHUTTER“ несколько раз, пока не исчезнет дисплей значения скорости затвора.

Настройка диафрагмы

Значение диафрагмы (F-число) линзы можно установить, как показано ниже.

F-число	Подробные сведения
Меньше	Объект более яркий. Диапазон, на который наведен фокус, отображается резче, а фон становится более размытым для мягкости изображения.
Больше	Объект более темный. В фокусе находится также и фон изображения.

1 Выберите ручной режим съемки.

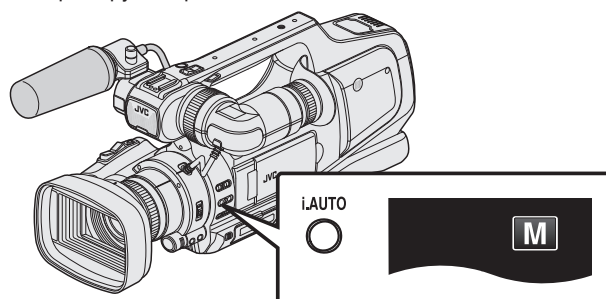

- Если активен автоматический интеллектуальный режим (i.A.), перейдите в ручной режим (M).

„Выбор интеллектуального автоматического/ ручного режима записи“ (стр. 18)

2 Нажмите кнопку „IRIS“.

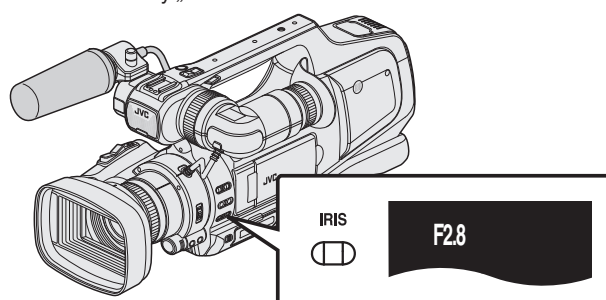

- Отображается текущее F-число.

3 Поверните шкалу „ADJ.“.

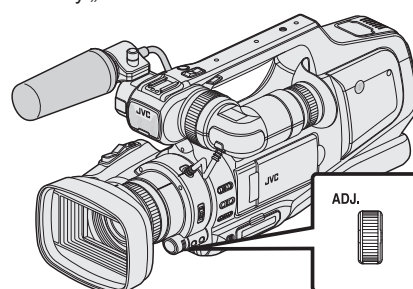

- Поворотом вверх осуществляется увеличение значения.
- Поворотом вниз осуществляется уменьшение значения.

4 Нажмите кнопку „SET“.

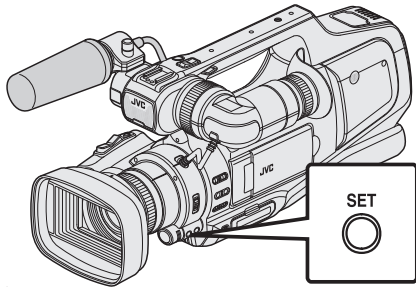

- Подтвердите настройку и выйдите из режима регулировки.

Примечание :

- В случае максимальной трансфокации значение диафрагмы устанавливается в соответствии с трансфокацией и указывается желтым.
- Установите трансфокацию в режим широкоугольной съемки, чтобы установить наименьшее число F.
- Настройки для видео и фотографии могут регулироваться по отдельности.
- Одновременная регулировка яркости, скорости затвора и диафрагмы в ручном режиме невозможна.

■ Установка диафрагмы в автоматический

1 Нажмите кнопку „IRIS“ несколько раз, пока не исчезнет дисплей F-числа.

Настройка баланса белого цвета

Вы можете настроить тональность цвета в соответствии с источником света.

1 Выберите ручной режим съемки.

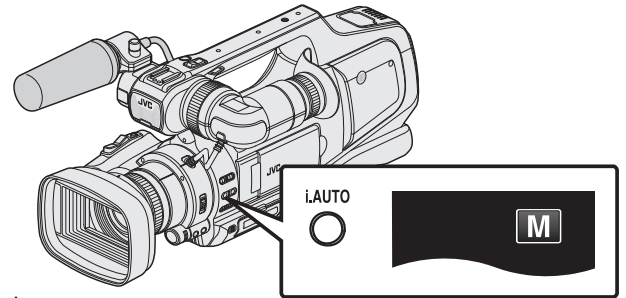

- Если активен автоматический интеллектуальный режим (i.A.), перейдите в ручной режим (M).

„Выбор интеллектуального автоматического/ ручного режима записи“ (стр. 18)

2 Нажмите кнопку „WHT BAL“.

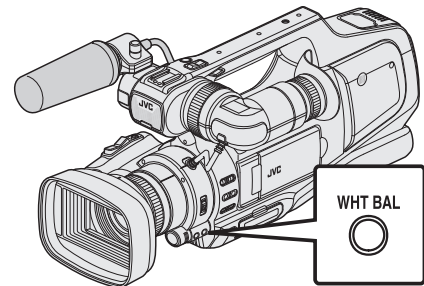

3 Нажмите на нужную среду съемки.

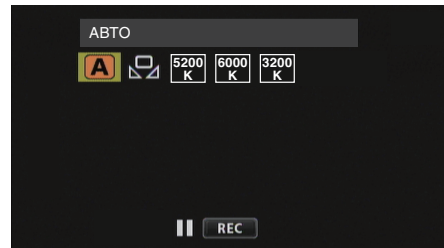

- Поверните диск „ADJ.“, чтобы выбрать элемент, и нажмите кнопку „SET“. (Для выбора нажмите на значок.)
- После завершения настройки на экране появится значок White Balance (баланс белого).

Настройка	Подробные сведения
A АВТО	Цвет регулируется автоматически до достижения естественных цветов.
РУЧНАЯ	Используйте, если проблема неестественных цветов не разрешена.
5200K	Установите при съемке вне помещения в солнечный день.
6000K	Установите при съемке в облачный день или в тени.
3200K	Установите при съемке с интенсивным освещением, например с видеолампой.

Использование РУЧНАЯ

1 Поднесите лист чистой белой бумаги к объективу таким образом, чтобы он заполнил весь экран.

2 Установите курсор на „РУЧНАЯ“ и нажмите и удерживайте „SET“. Или нажмите и удерживайте значок „РУЧНАЯ“.

- Меню исчезает, появляется .

Примечание :

- Настройка не изменится, если нажимать „РУЧНАЯ“ слишком быстро (менее 1 секунды).

Съемка в соответствии со сценой (объектом)

Часто встречающиеся сцены могут быть сняты с наиболее подходящими настройками.

1 Выберите ручной режим съемки.

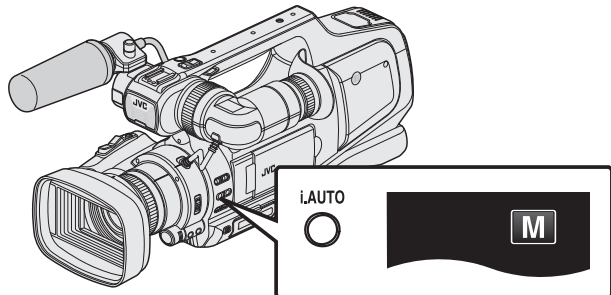

- Если активен автоматический интеллектуальный режим (i.A.), перейдите в ручной режим (M).

„Выбор интеллектуального автоматического/ ручного режима записи“ (стр. 18)

2 Нажмите „MENU“.

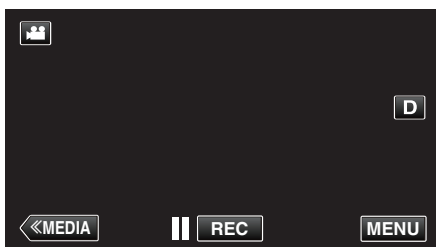

- Отображается заглавное меню.

3 Нажмите „НАСТРОЙКА ЗАПИСИ“.

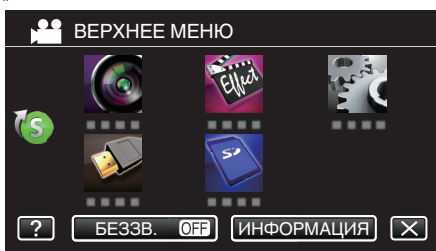

4 Нажмите „ВЫБОР СЦЕНЫ“.

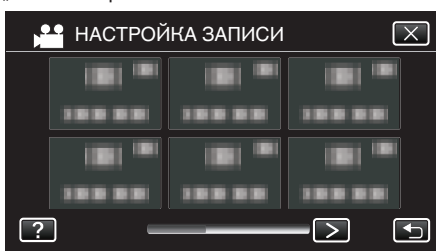

- Нажмите < или >, чтобы перейти к предыдущему/следующему меню.
- Нажмите X, чтобы выйти из меню.
- Нажмите ↶, чтобы вернуться к предыдущему экрану.

5 Нажмите на нужную сцену.

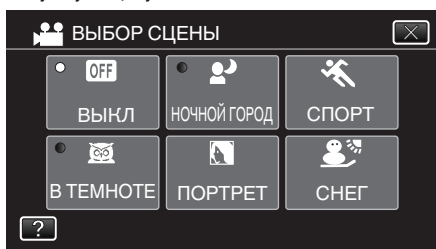

- Нажмите „ВЫКЛ“, чтобы отменить выбор.
- Нажмите X, чтобы выйти из меню.

* Специально созданные снимки.

Настройка	Эффект
В ТЕМНОТЕ	Автоматически увеличивает усиление и делает сцену ярче с помощью большой выдержки, когда вокруг темно. Используйте штатив для предотвращения вибрации камеры. OFF ON
НОЧНОЙ ГОРОД	Естественно запечатлевает ночные сцены. OFF ON
ПОРТРЕТ	Делает фон нечетким, чтобы выделить людей на фотографии. OFF ON
СПОРТ	Четко запечатлевает быстро движущиеся объекты в каждом кадре. OFF ON
СНЕГ	Позволяет избежать затемненности объекта при съемке сцен на снегу в солнечный день. OFF ON
ПРОЖЕКТОР	Позволяет избежать чрезмерной яркости объекта под светом. OFF ON

Примечание :

- Все сцены „ВЫБОР СЦЕНЫ“ невозможно установить во время „ВЫСОКОСКОР. СЪЕМКА“ или „АВТОМАТ. СЪЕМКА“.

Съемка крупным планом

Вы можете делать снимки объектов крупным планом с использованием функции телемакросъемки.



* Специально созданные снимки.

1 Выберите ручной режим съемки.

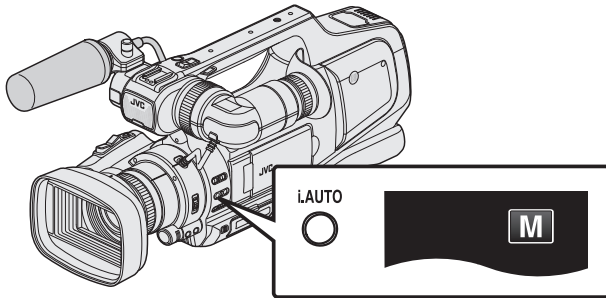

- Если активен автоматический интеллектуальный режим (i.A.), перейдите в ручной режим (M).

„Выбор интеллектуального автоматического/ ручного режима записи“ (стр. 18)

2 Нажмите „MENU“.

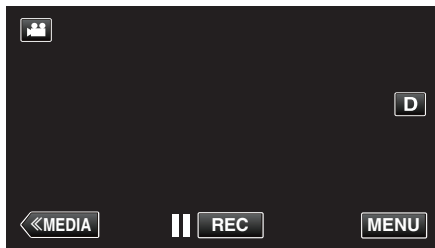

- Отображается заглавное меню.

3 Нажмите „НАСТРОЙКА ЗАПИСИ“.

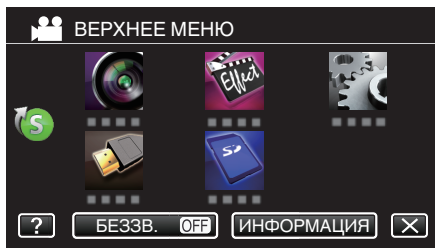

4 Нажмите „ТЕЛЕ МАКРО“.

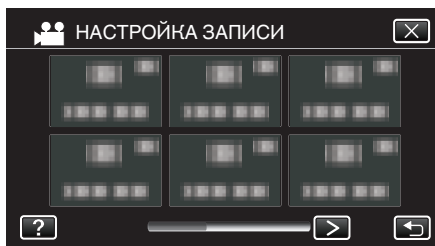

- Нажмите < или >, чтобы перейти к предыдущему/следующему меню.
- Нажмите X, чтобы выйти из меню.
- Нажмите ↶, чтобы вернуться к предыдущему экрану.

5 Нажмите „ВКЛ“.



- По завершении настройки появится значок телемакро.

Настройка	Подробные сведения
ВЫКЛ	Позволяет делать снимки объектов крупным планом до 1 метра с использованием телефотографического (Тел.) конца трансфокатора. Позволяет делать снимки объектов крупным планом до 5 см с использованием широкоугольного (Шир.) конца трансфокатора.
ВКЛ	Позволяет делать снимки объектов крупным планом до 60 см с использованием телефотографического (Тел.) конца трансфокатора. Позволяет делать снимки объектов крупным планом до 5 см с использованием широкоугольного (Шир.) конца трансфокатора.

Предупреждение :

- Когда вы не снимаете крупным планом, установите „ТЕЛЕ МАКРО“ на „ВЫКЛ“.
В противном случае изображение может быть нечетким.

Четкое запечатление объектов (СЕНСОРНОЕ АЕ/АF)

„СЕНСОРНОЕ АЕ/АF“ – это функция, регулирующая фокус и яркость, основываясь на области, к которой вы прикасаетесь. Эта функция доступна в режиме видео- и фотосъемки.

- Функция „СЕНСОРНОЕ АЕ/АF“ отключена, если переключатель фокусировки установлен в положение „MF“.

1 Нажмите „MENU“.

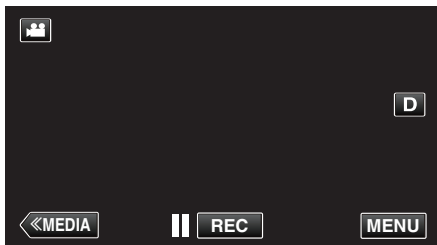

- Отображается заглавное меню.

2 Нажмите „НАСТРОЙКА ЗАПИСИ“.

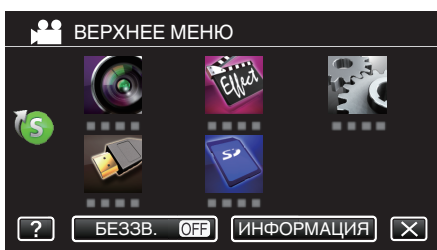

3 Нажмите „СЕНСОРНОЕ АЕ/АF“.

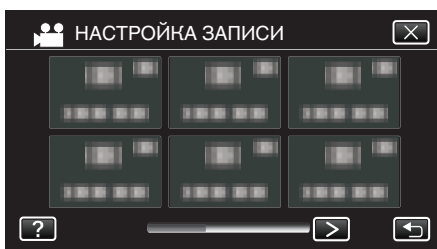

- Нажмите < или >, чтобы перейти к предыдущему/следующему меню.
- Нажмите X, чтобы выйти из меню.
- Нажмите ↶, чтобы вернуться к предыдущему экрану.

4 Нажмите желаемую настройку.



ОТСЛЕЖИВАНИЕ ЛИЦ ОТСЛЕЖИВАНИЕ ЦВЕТА ВЫБОР ОБЛАСТИ



- Фокус и яркость будут отрегулированы автоматически в соответствии с нажатой областью (лицо/цвет/область). Вокруг выбранного объекта (лицо/цвет) появится голубая рамка, а вокруг выбранной области – белая рамка.
- Чтобы сбросить, нажмите желаемую область (лицо/цвет/область) еще раз.
- Для отмены „ОТСЛЕЖИВАНИЕ ЛИЦ“ или „ОТСЛЕЖИВАНИЕ ЦВЕТА“ нажмите на голубую рамку.
- Для отмены „ВЫБОР ОБЛАСТИ“, нажмите на белую рамку.

Настройка	Подробные сведения
ВЫКЛ	Отключает функцию.
ОТСЛЕЖИВАНИЕ ЛИЦ	На экране появится . Съемка осуществляется, отслеживая и автоматически регулируя яркость и фокус нажатого лица (объекта). Кроме этого, вокруг лица (объекта) появляется зеленая рамка. (Когда регистрируется лицо человека, оно становится основным объектом и зеленая рамка появляется даже без специального выбора.)
ОТСЛЕЖИВАНИЕ ЦВЕТА	На экране появится . Съемка осуществляется с отслеживанием и автоматическим регулированием яркости выбранного цвета (объекта) с оптимальным фокусом. Кроме этого, вокруг нажатого цвета (объекта) появляется голубая рамка.
ВЫБОР ОБЛАСТИ	На экране появится . Съемка осуществляется, автоматически регулируя яркость и фокус нажатой области (зафиксированного положения). Кроме этого, вокруг нажатой области появляется белая рамка. Параметр ВЫБОР ОБЛАСТИ в меню СЕНСОРНОЕ АЕ/АF доступен только в диапазоне оптической трансфокации. (не доступен, когда используется цифровая трансфокация)

Примечание :

- Чтобы отменить настройку, нажмите желаемую область (лицо/цвет/область) еще раз.
- Чтобы сбросить, нажмите на другую область (лицо/цвет/область).
- Если камера прекратит отслеживание объекта, нажмите на него еще раз.
- Настройки отменяются, когда выполняется операция трансфокации. (Только „ВЫБОР ОБЛАСТИ“)
- Когда установлено „ОТСЛЕЖИВАНИЕ ЦВЕТА“, целевой объект (цвет) может измениться, если будут обнаружены такие же цвета. В таком случае нажмите на объект еще раз. Отслеживание целевого объекта (цвета) может быть возобновлено, если он появится в центре экрана не позднее определенного времени.

Предупреждение :

- Объекты, находящиеся близко к краям ЖК-монитора, могут не реагировать или не быть распознаны при нажатии. В таком случае переместите объект в центр и нажмите еще раз.
- В зависимости от условий съемки (расстояние, угол, яркость и т.д.) и объекта (направление лица и т.д.) „ОТСЛЕЖИВАНИЕ ЛИЦ“ может не работать должным образом. Также особенно трудно распознавать лица в условиях задней подсветки.
- „ОТСЛЕЖИВАНИЕ ЦВЕТА“ может не функционировать должным образом в следующих случаях:
 - при съемке объектов без контраста
 - при съемке объектов, движущихся на высокой скорости
 - при съемке в темном месте
 - при изменениях окружающей яркости
- Параметр „ВЫБОР ОБЛАСТИ“ недоступен во время использования цифровой трансфокации.
- Когда установлено „ОТСЛЕЖИВАНИЕ ЛИЦ“, объект может быть утерян, если очень быстро повернуть камеру вертикально или горизонтально. Отслеживание незарегистрированных лиц не может быть возобновлено. Чтобы возобновить отслеживание объекта, нажмите на него еще раз.

Автоматическое запечатление улыбок (СНИМОК УЛЫБКИ)

„СНИМОК УЛЫБКИ“ автоматически делает фотографию при обнаружении улыбки.

Эта функция доступна в режиме видео- и фотосъемки. Установите „СЕНСОРНОЕ АЕ/АФ“ на „ОТСЛЕЖИВАНИЕ ЛИЦ“, прежде чем выбрать „СНИМОК УЛЫБКИ“.

„Четкое запечатление объектов (СЕНСОРНОЕ АЕ/АФ)“ (☞ стр. 34)

1 Нажмите „MENU“.

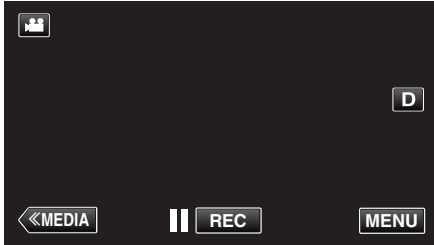

- Отображается заглавное меню.

2 Нажмите „НАСТРОЙКА ЗАПИСИ“. (Переходите к шагу 4.) Также можно нажать „СНИМОК УЛЫБКИ“ в меню ярлыков. (Переходите к шагу 5.)

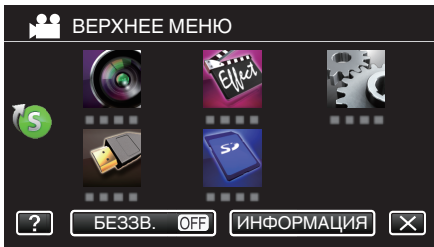

3 Нажмите „СНИМОК УЛЫБКИ“.

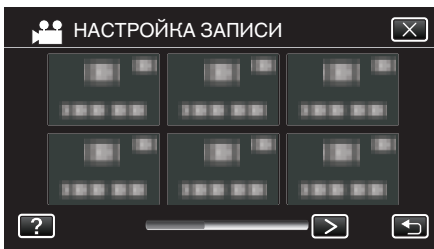

- Нажмите < или >, чтобы перейти к предыдущему/следующему меню.
- Нажмите X, чтобы выйти из меню.
- Нажмите ↶, чтобы вернуться к предыдущему экрану.

4 Нажмите „ВКЛ“.



- Нажмите X, чтобы выйти из меню, когда появится предыдущий экран.

5 Направьте камеру на человека, которого хотите снять.

- Фотографии делаются автоматически при обнаружении улыбок.

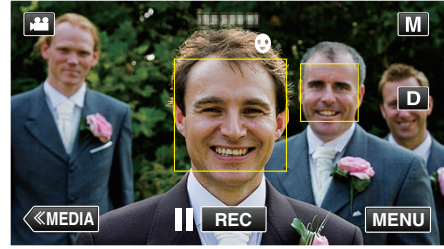

- РНOTO загорается, когда производится фотосъемка.
- Вы можете отобразить уровень улыбки (%) вместе с рамкой, установив „УЛЫБКИ%“ в меню на „ВКЛ“ перед съемкой. „Установка УЛЫБКИ%“ (☞ стр. 36)

Примечание :

- Камера может распознавать до 16 лиц. Уровень улыбки будет отображен для 3 наиболее крупных лиц на экране.
- В зависимости от условий съемки (расстояние, угол, яркость и т.д.) и объекта (направление лица, уровень улыбки и т.д.) эта функция может не работать должным образом. Также трудно распознавать улыбки в условиях задней подсветки.
- По обнаружении и запечатлении улыбки должно пройти некоторое время, прежде чем можно будет осуществить следующую запись.
- „СНИМОК УЛЫБКИ“ не работает в следующих случаях:
 - когда отображается меню
 - когда отображаются оставшееся время записи или оставшийся заряд батареи
 - если любая из функций в „СПЕЦИАЛЬНАЯ ЗАПИСЬ“ установлена

Предупреждение :

- Если „СЕНСОРНОЕ АЕ/АФ“ не установлено на „ОТСЛЕЖИВАНИЕ ЛИЦ“, „СНИМОК УЛЫБКИ“ не будет работать.
- Если не удастся достичь нужных результатов, снимайте с „СНИМОК УЛЫБКИ“, установленном на „ВЫКЛ“.
- Если параметр „КАЧЕСТВО ВИДЕО“ установлен равным „SSW“ или „SEW“ режим съемки улыбки не работает.

Установка УЛЫБКИ%

„УЛЫБКИ%“ позволяет настроить элементы отображения при обнаружении лиц. Этот параметр отображается только, когда для параметра „СЕНСОРНОЕ АЕ/АФ“ установлено значение „ОТСЛЕЖИВАНИЕ ЛИЦ“.

Эта функция доступна в режиме видео- и фотосъемки. „Четкое запечатление объектов (СЕНСОРНОЕ АЕ/АФ)“ (☞ стр. 34)

1 Нажмите „MENU“.

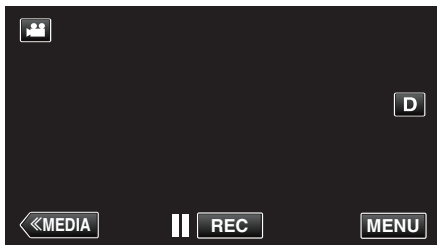

- Отображается заглавное меню.

2 Нажмите „НАСТРОЙКА ЗАПИСИ“. (Переходите к шагу 4.) Также можно нажать „УЛЫБКИ%“ в меню ярлыков. (Переходите к шагу 5.)

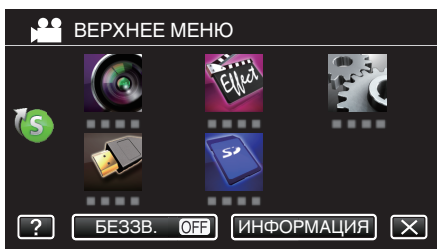

3 Нажмите „УЛЫБКИ%“.

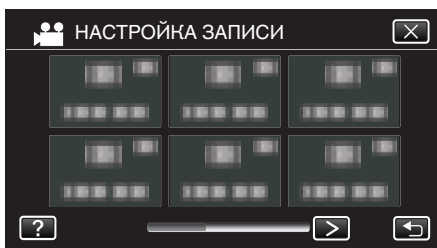

- Нажмите < или >, чтобы перейти к предыдущему/следующему меню.
- Нажмите X, чтобы выйти из меню.
- Нажмите ↶, чтобы вернуться к предыдущему экрану.

4 Нажмите желаемую настройку.

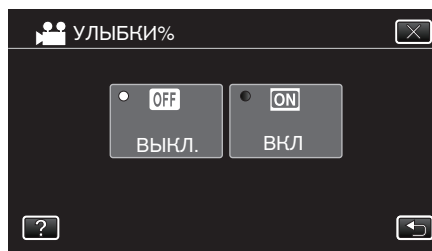

Настройка	Подробные сведения
ВЫКЛ	Отображает только рамки при обнаружении лиц.
ВКЛ	Отображает рамки и уровень улыбки (%) при распознавании лиц.

- Рамка: отображается вокруг обнаруженных лиц. Уровень улыбки: отображается значение (0 % - 100 %) для обнаруженных улыбок.



Примечание :

- Камера может распознавать до 16 лиц. Уровень улыбки будет отображен для 3 наиболее крупных лиц на экране.
- В зависимости от условий съемки некоторые лица могут быть не распознаны.

Снижение вибрации камеры

Когда установлен стабилизатор изображения, вибрация камера во время съемки может быть значительно снижена.

1 Нажмите „MENU“.

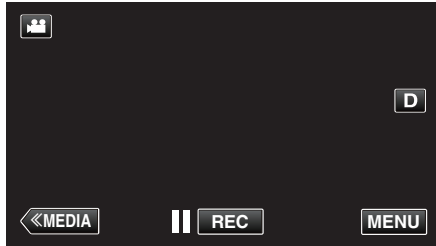

- Отображается заглавное меню.

2 Нажмите „НАСТРОЙКА ЗАПИСИ“.

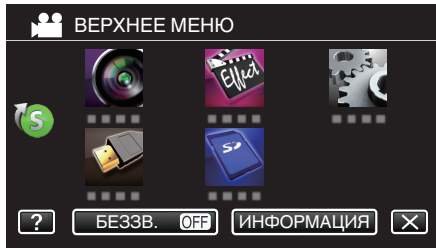

3 Нажмите „СТАБИЛИЗ. ИЗОБРАЖЕНИЯ“.

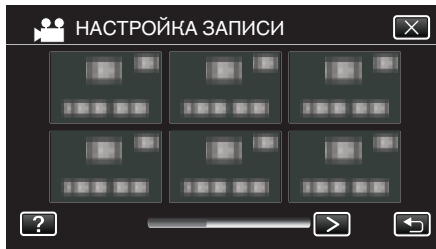

- Нажмите < или >, чтобы перейти к предыдущему/следующему меню.
- Нажмите X, чтобы выйти из меню.
- Нажмите ↶, чтобы вернуться к предыдущему экрану.

4 Нажмите желаемую настройку.

Настройка	Подробные сведения
ВЫКЛ	Выключает стабилизатор изображения.
ВКЛ.	Снижает вибрацию камеры в нормальных условиях съемки.
ВКЛ. (AIS) (только режим видео)	Более эффективно снижает вибрацию камеры при широкоугольной съемке ярких сцен. Только при широкоугольной съемке (около 5-кратной).
2 (РАСШИРЕННЫЙ РЕЖИМ AIS) (только режим видео)	Область коррекции в расширенном режиме AIS больше, чем область в AIS режиме. Вибрация камеры может быть более эффективно снижена, даже если запись осуществлена с большим количеством уменьшения и увеличения или движения вместе с объектом.

- В режиме съемки фотографий доступны только варианты „ВЫКЛ“ и „ВКЛ.“.
- Если параметр „КАЧЕСТВО ВИДЕО“ установлен равным „SSW“ или „SEW“, использование режима Enhanced AIS невозможно.

Примечание :

- Рекомендуется установить стабилизатор изображения на „ВЫКЛ“ при съемке малоподвижного объекта со штатива.
- При сильной вибрации камеры полная стабилизация изображения может быть недостижима.
- Когда установлено „ВКЛ. (AIS)“, угол обзора становится более узким. В расширенном режиме AIS угол обзора становится более узким по сравнению с „ВКЛ. (AIS)“.
- Функция стабилизации изображения активируется только при нажатии кнопки СЪЕМКИ наполовину во время съемки неподвижного изображения.

Замедленная (высокоскоростная) съемка

Вы можете записывать видео в замедленном движении и безупречно их воспроизводить.

Эта функция удобна для проверки движений, например удар по шару в гольфе.

Скорость записи	250 кадров/сек
Размер изображения	720x576
Максимальное время записи	144 мин
Максимальное время воспроизведения	12 ч
Размер изображения при подключении к монитору	1920x1080

- Время воспроизведение будет в 5 раз длиннее времени записи. (Например, если запись заняла 1 минуту, воспроизведение может занять 5 минут.)

1 Убедитесь, что устройство находится в режиме видеозаписи.

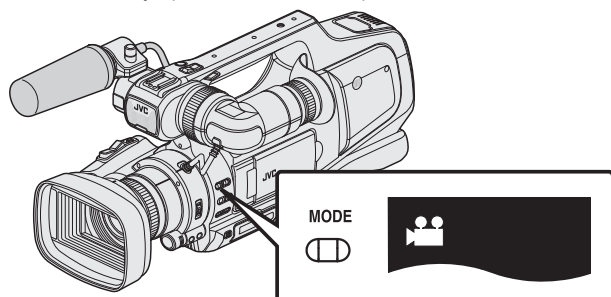

- Убедитесь, что режим видеозаписи активен
- Если активен режим съемки фотографий () , перейдите в режим видеозаписи (

„Выбор режима записи видео/фото“ (стр. 19)

2 Нажмите „MENU“.

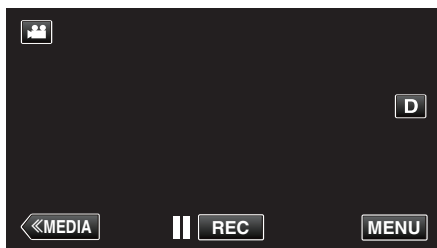

- Отображается заглавное меню.

3 Нажмите „СПЕЦИАЛЬНАЯ ЗАПИСЬ“.

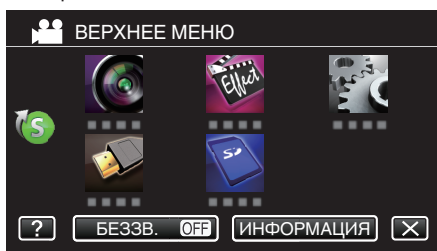

4 Нажмите „ВЫСОКОСКОР. СЪЕМКА“.

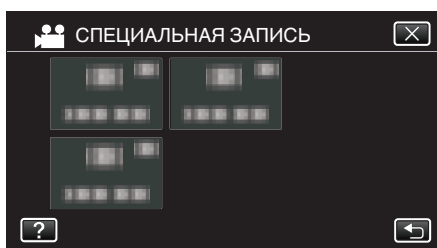

- Нажмите X, чтобы выйти из меню.
- Нажмите ↶, чтобы вернуться к предыдущему экрану.

5 Нажмите „ВКЛ“.



- При нажатии „ВКЛ“ за 1 секунду может быть записано 250 кадров.
- Для отмены высокоскоростной записи нажмите „ВЫКЛ“.

6 Начните запись.

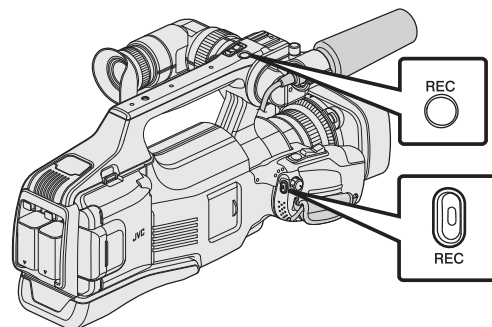

- Нажмите еще раз, чтобы остановить запись.
- Настройки высокоскоростной съемки не сохраняются после выключения питания камеры.

Примечание :

- Изображения могут быть более зернистыми, чем другие видео. Изображение, отображаемое на ЖК-мониторе во время записи, может также казаться зернистым.
- Звук не записывается вместе с изображением.
- Когда активирована высокоскоростная запись, может использоваться только оптическая трансфокация.
- Во время высокоскоростной записи „СЕНСОРНОЕ АЕ/АФ“ установлена на „ВЫКЛ“. Кроме этого, когда стабилизатор изображения установлен на „ВЫКЛ“, рекомендуется использовать штатив и осуществлять съемку в ярко освещенном месте, с как можно более увеличенным объектом.

„Установка штатива“ (стр. 15)

Съемка через определенные промежутки времени (ЦЕЙТРАФЕРНАЯ СЪЕМКА)

Дает возможность показать в коротком видео изменения, происходящие медленно на протяжении длительного времени, путем съемки кадров через определенные промежутки времени. Эта функция может быть эффективно использована при наблюдении за природой, например за раскрытием бутона цветка.

1 Убедитесь, что устройство находится в режиме видеозаписи.

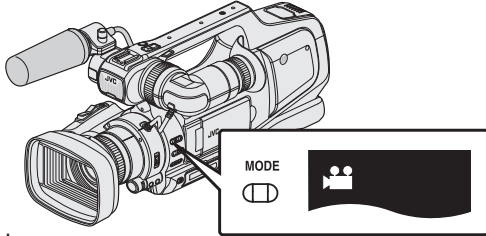

- Убедитесь, что режим видеозаписи активен.
- Если активен режим съемки фотографий (D), перейдите в режим видеозаписи (V).

„Выбор режима записи видео/фото“ (стр. 19)

2 Нажмите „MENU“.

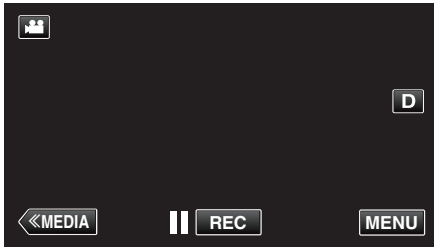

- Отображается заглавное меню.

3 Нажмите „СПЕЦИАЛЬНАЯ ЗАПИСЬ“.

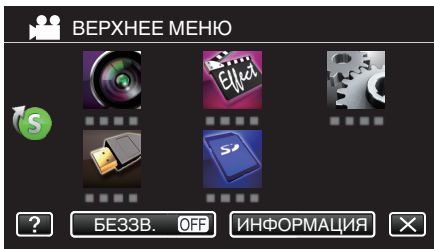

4 Нажмите „ЗАМЕДЛЕННАЯ СЪЕМКА“.

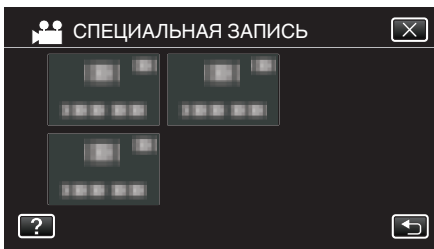

- Нажмите X, чтобы выйти из меню.
- Нажмите ↶, чтобы вернуться к предыдущему экрану.

5 Нажмите, чтобы выбрать промежуток времени для записи (от 1 до 80 секунд).

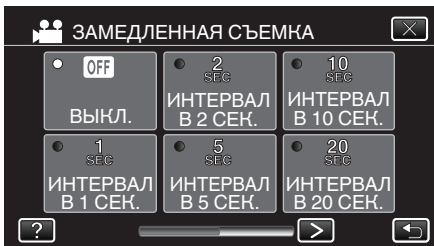

- Чем больше количество секунд, тем длиннее промежуток между съемками.
- Нажмите < или >, чтобы прокрутить экран.

6 Начните запись.

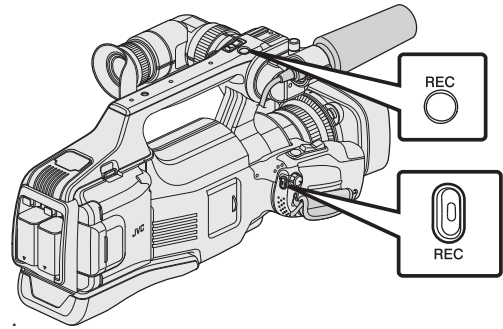

- Кадры снимаются через выбранное количество времени.
- Когда промежуток времени между съемкой установлен на „ИНТЕРВАЛ В 20 СЕК.“ или выше, аппарата переключается в энергосберегающий режим между съемками. Когда подойдет время съемки следующего кадра, энергосберегающий режим выключится и запись начнется автоматически.
- Нажмите еще раз, чтобы остановить запись.
- Настройки цейтраферной съемки не сохраняются после выключения питания камеры.

Обозначения во время цейтраферной съемки

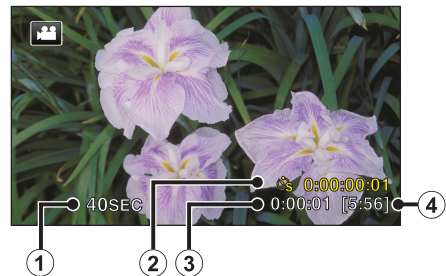

	Отображение	Описание
①	Интервал записи	Отображает установленный промежуток времени между съемками.
②	Время записи	Отображает фактическое время записи видео. Единицей увеличения времени записи является кадр.
③	Фактическое прошедшее время	Отображает фактическое время, прошедшее с момента начала записи.
④	Оставшееся время записи	Оставшееся время записи при выбранном качестве видео.

Настройка цейтраферной съемки

Чем больше количество секунд, тем длиннее промежутки между съемками.

Настройка	Подробные сведения
ВЫКЛ	Отключает функцию.
ИНТЕРВАЛ В 1 СЕК.	Снимает кадры с интервалом в 1 секунды. Записанное видео будет воспроизведено с 25-кратной скоростью.
ИНТЕРВАЛ В 2 СЕК.	Снимает кадры с интервалом в 2 секунды. Записанное видео будет воспроизведено с 50-кратной скоростью.
ИНТЕРВАЛ В 5 СЕК.	Снимает кадры с интервалом в 5 секунды. Записанное видео будет воспроизведено с 125-кратной скоростью.
ИНТЕРВАЛ В 10 СЕК.	Снимает кадры с интервалом в 10 секунды. Записанное видео будет воспроизведено с 250-кратной скоростью.
ИНТЕРВАЛ В 20 СЕК.	Снимает кадры с интервалом в 20 секунды. Записанное видео будет воспроизведено с 500-кратной скоростью.
ИНТЕРВАЛ В 40 СЕК.	Снимает кадры с интервалом в 40 секунды. Записанное видео будет воспроизведено с 1000-кратной скоростью.
ИНТЕРВАЛ В 80 СЕК.	Снимает кадры с интервалом в 80 секунды. Записанное видео будет воспроизведено с 2000-кратной скоростью.

Предупреждение :

- Во время цейтраферной съемки невозможна запись аудио.
- Трансфокация, одновременное фотографирование и стабилизатор изображения недоступны в режиме цейтраферной съемки.
- Если видеозапись была остановлена при времени записи меньшем, чем „0:00:00:14“, видео не будет сохранено.
- Бесшовная запись деактивирована во время цейтраферной съемки.

Примечание :

- Настройки цейтраферной съемки сбрасываются после выключения питания камеры. Чтобы снова начать цейтраферную съемку, необходимо снова сделать выбор.
- Запись останавливается автоматически через 99 часов после начала съемки.
- При цейтраферной съемке с длинными интервалами между съемкой кадров используйте штатив. Также рекомендуется настраивать фокус и баланс белого цвета вручную.

„Установка штатива“ (☞ стр. 15)

„Ручная настройка фокуса“ (☞ стр. 27)

„Настройка баланса белого цвета“ (☞ стр. 31)

- Если запись видеоролика осуществляется в прогрессивном формате (50р), скорость воспроизведения удваивается. (Пример) Видеоролик, записанный с помощью „ИНТЕРВАЛ В 1 СЕК.“ будет воспроизведен со скоростью, в 50 раз превышающей нормальную.

Автоматическая съемка с распознаванием движений (АВТОМАТ. СЪЕМКА)

Данная функция позволяет аппарату снимать автоматически, регистрируя изменения в движении объекта (яркости) внутри красной рамки, отображенной на ЖК-мониторе. (АВТОСЪЕМКА) Она может быть установлена и для видео-, и для фотосъемки.

- 1 Создайте изображение в соответствии с видом объекта.
 - Отрегулируйте угол обзора с помощью трансфокации т.д.
- 2 Нажмите „MENU“.

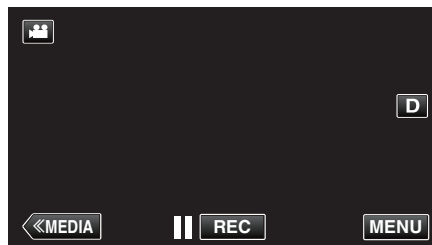

- Отображается заглавное меню.

- 3 Нажмите „СПЕЦИАЛЬНАЯ ЗАПИСЬ“.

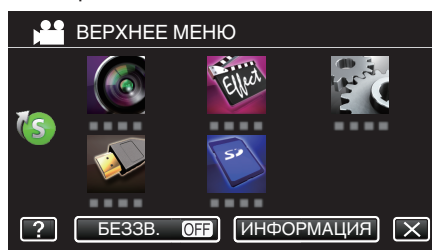

- 4 Нажмите „АВТОМАТ. СЪЕМКА“.

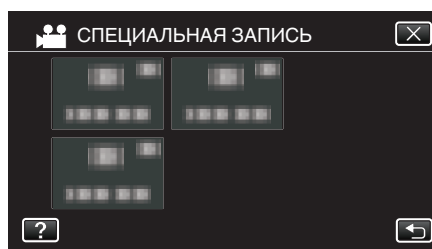

- Нажмите X, чтобы выйти из меню.
- Нажмите ↶, чтобы вернуться к предыдущему экрану.

- 5 Нажмите „ВКЛ“.

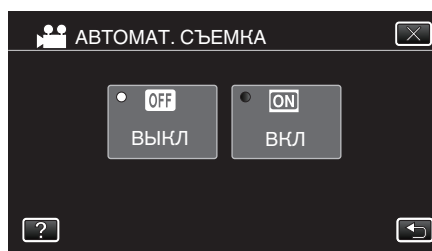

- 6 Съемка начинается автоматически, когда объект внутри красной рамки, расположенной в центре экрана, движется.

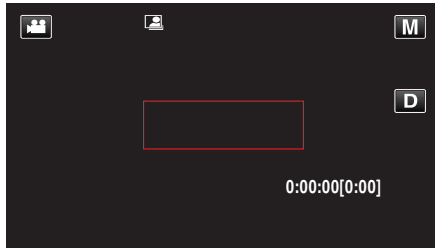

- Красная рамка появляется через 2 секунды после исчезновения дисплея меню.
- При видеосъемке запись продолжается в течение всего времени, пока движение объекта продолжается (изменяется яркость) внутри красной рамки. Когда движение объекта (изменения яркости) прекращается внутри красной рамки, съемка будет остановлена через 5 секунд.
- Чтобы вручную остановить запись, нажмите кнопку REC. Однако, т.к. настройка „АВТОМАТ. СЪЕМКА“ остается в положении „ВКЛ“ даже после остановки записи, запись начнется вновь, когда будут зарегистрированы движения объекта (изменения яркости) внутри красной рамки. Для отмены „АВТОМАТ. СЪЕМКА“, установите ее в положение „ВЫКЛ“.

Предупреждение :

- Цифровая трансфокация, стабилизатор изображения, таймер автоспуска и непрерывная съемка недоступны после установки „АВТОМАТ. СЪЕМКА“.
- „АВТОМАТ. СЪЕМКА“ не может использоваться одновременно с „ЗАМЕДЛЕННАЯ СЪЕМКА“. Когда они обе установлены, преимущество дается „ЗАМЕДЛЕННАЯ СЪЕМКА“.
- „РАЗМЕР ИЗОБРАЖЕНИЯ“ не может быть изменено после того, как будет выбрана „АВТОМАТ. СЪЕМКА“. Установите его до выбора „АВТОМАТ. СЪЕМКА“.
- Автоматическое выключение питания и энергосберегающий режим недоступны при установленной „АВТОМАТ. СЪЕМКА“.

Примечание :

- Запись останавливается, когда во время съемки не происходит никаких изменений в течение 5 секунд.
- Настройки „АВТОМАТ. СЪЕМКА“ не сохраняются после выключения питания камеры.
- Съемка может не начаться, если движения объекта внутри красной рамки слишком быстрые или изменения яркости слишком незначительны.
- Съемка может начаться из-за изменений яркости, даже если внутри красной рамки не наблюдается никаких движений.
- Невозможно начать съемку в процессе настройки трансфокации.

Съемка групповых фотографий (таймер автоспуска)

10-секундный таймер автоспуска и таймер распознавания лиц – функции, полезные при съемке групповых фото. 2-секундный таймер автоспуска помогает предотвратить вибрацию камеры, вызываемой нажатием кнопки спуска.

Примечание :

При фотосъемке с помощью функции таймера автоспуска рекомендуется использовать штатив. „Установка штатива“ (☞ стр. 15)

Использование 2-/10-секундного таймера автоспуска

- 1 Убедитесь, что устройство находится в режиме съемки фотографий.

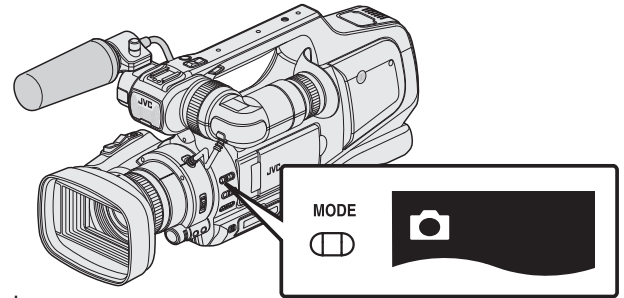

- Убедитесь, что активен режим съемки фотографий.
- Если установлен режим съемки видеороликов (🎥), перейдите в режим съемки фотографий (📷).

„Выбор режима записи видео/фото“ (☞ стр. 19)

- 2 Нажмите „MENU“.

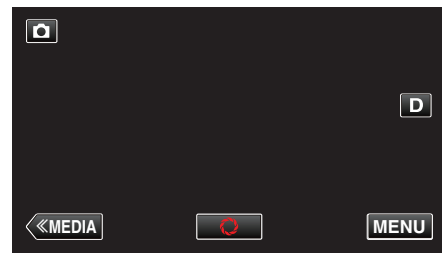

- Отображается заглавное меню.

- 3 Нажмите „НАСТРОЙКА ЗАПИСИ“.



4 Нажмите „АВТОСПУСК“.

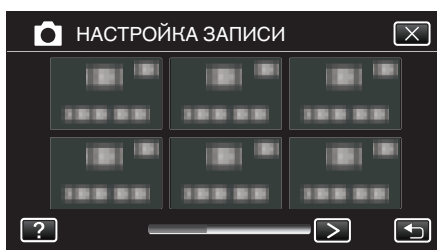

- Нажмите < или >, чтобы перейти к предыдущему/следующему меню.
- Нажмите X, чтобы выйти из меню.
- Нажмите ↶, чтобы вернуться к предыдущему экрану.

5 Нажмите „2 СЕК“ или „10 СЕК“.



6 Установите фокус на необходимом объекте.

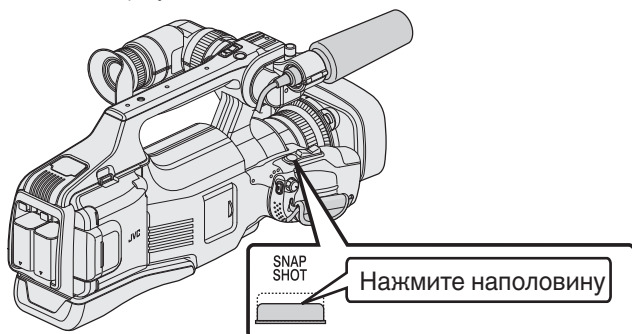

- Когда фокусировка завершена, значок фокуса загорается зеленым светом.

7 Сделайте фото.

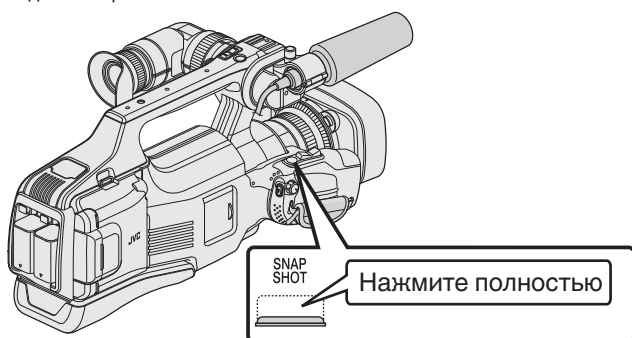

- Отобразится таймер и начнется обратный отсчет до момента спуска.
- Чтобы остановить таймер автоспуска, снова нажмите кнопку SNAPSHOT.

Использование таймера автоспуска с распознаванием лиц

Нажатие кнопки SNAPSHOT запускает распознавание лиц, и съемка осуществляется через три секунды после того, как другое лицо появляется в рамке. Эта функция удобна в случае, если вы хотите включить фотографа в групповую фотографию.

1 Убедитесь, что устройство находится в режиме съемки фотографий.

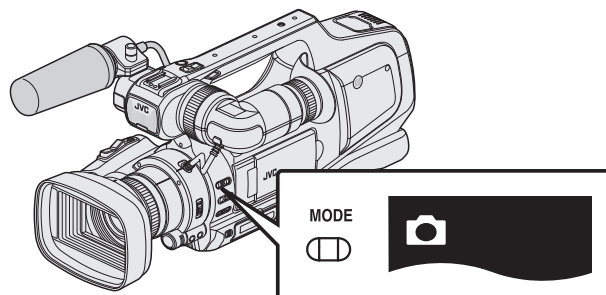

- Убедитесь, что активен режим съемки фотографий.
- Если установлен режим съемки видеороликов (V), перейдите в режим съемки фотографий (C).

„Выбор режима записи видео/фото“ (стр. 19)

2 Нажмите „MENU“.

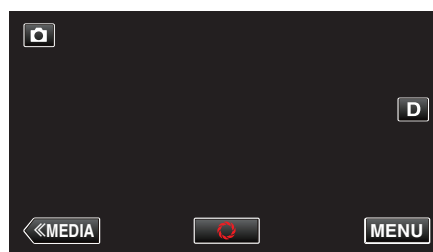

- Отображается заглавное меню.

3 Нажмите „НАСТРОЙКА ЗАПИСИ“.



4 Нажмите „АВТОСПУСК“.

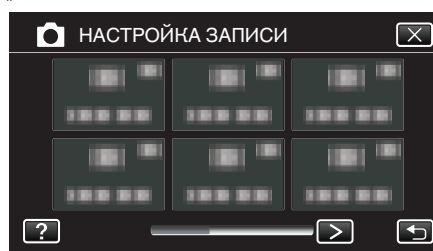

- Нажмите < или >, чтобы перейти к предыдущему/следующему меню.
- Нажмите X, чтобы выйти из меню.
- Нажмите ↶, чтобы вернуться к предыдущему экрану.

5 Нажмите „РАСПОЗНАВАНИЕ ЛИЦ“.

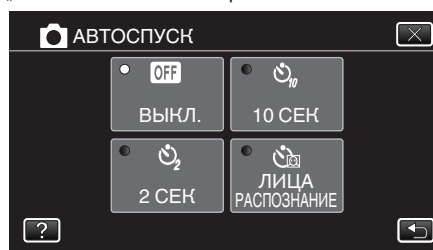

6 Убедившись, что все смотрят в камеру, нажмите кнопку SNAPSHOT.

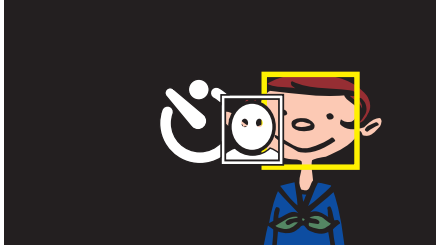
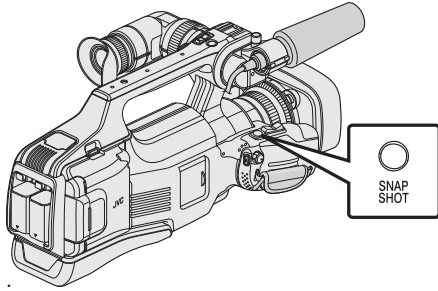

- Вокруг лиц объектов появляются рамки.
- Повторное нажатие SNAPSHOT запускает 10-секундный таймер автоспуска.

7 Фотограф входит в кадр.

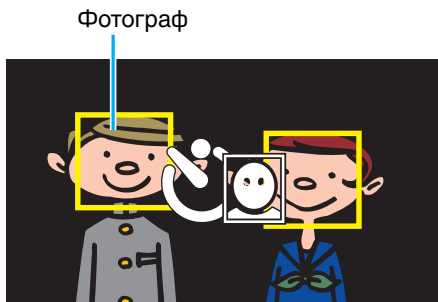

- Спуск срабатывает через три секунды после того, как фотограф появляется в рамке.
- Чтобы остановить таймер автоспуска, снова нажмите кнопку SNAPSHOT.

Примечание :

- Функция „РАСПОЗНАВАНИЕ ЛИЦ“ может не распознать лица, в зависимости от условий съемки.

Проверка оставшегося времени записи

Вы можете проверить оставшееся время записи на SD-карте, а также оставшийся заряд батареи.

1 Нажмите „MENU“.

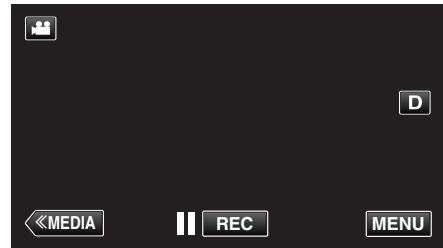

- Отображается заглавное меню.

2 Нажмите „ИНФОРМАЦИЯ“.

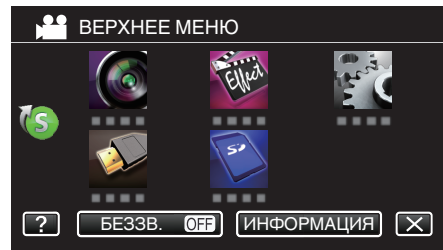

- Если вы используете режим фото, переходите к шагу 4.

3 Отобразите оставшееся время записи.

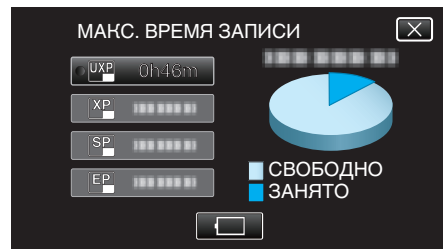

- Оставшееся время записи отображается только в режиме видеосъемки.
- Чтобы отобразить оставшийся заряд аккумуляторного блока, нажмите .
- не будет отображено, когда адаптер переменного тока подключен.
- Чтобы выйти, нажмите X.

4 Отобразите оставшийся заряд аккумуляторного блока.



- „МАКС ВРЕМЯ“ i- приблизительно значение.
- Если установлено два аккумуляторных блока, параметром „МАКС ВРЕМЯ“ отображается суммарное время обоих аккумуляторных блока.
- В случае видеосъемки нажмите ↶, чтобы вернуться к отображению оставшегося времени записи.
- Нажмите X, чтобы выйти из режима отображения.
- Оставшийся заряд батареи не будет отображаться, когда адаптер переменного тока подключен.

Примечание :

- С экрана отображения оставшегося времени записи вы можете изменить качество видео на желаемое, нажав на него.

Приблизительное время видеозаписи

Качество	SDHC/SDXC-карта						
	4 ГБ	8 ГБ	16 ГБ	32 ГБ	48 ГБ	64 ГБ	128 ГБ
50p	15 мин	35 мин	1 ч 10 мин	2 ч 30 мин	3 ч 50 мин	5 ч	10 ч 10 мин
UXP	20 мин	40 мин	1 ч 20 мин	2 ч 50 мин	4 ч 10 мин	5 ч 40 мин	11 ч 30 мин
XP	30 мин	1 ч	2 ч	4 ч	6 ч	8 ч 10 мин	16 ч 20 мин
SP	40 мин	1 ч 20 мин	2 ч 50 мин	5 ч 50 мин	8 ч 30 мин	11 ч 30 мин	23 ч 10 мин
EP	1 ч 40 мин	3 ч 30 мин	7 ч 10 мин	14 ч 40 мин	21 ч 30 мин	28 ч 50 мин	57 ч 50 мин
SSW	1 ч 20 мин	2 ч 40 мин	5 ч 30 мин	11 ч 20 мин	16 ч 40 мин	22 ч 20 мин	44 ч 50 мин
SEW	2 ч 50 мин	5 ч 40 мин	11 ч 30 мин	23 ч 30 мин	34 ч 30 мин	46 ч 10 мин	92 ч 40 мин

- Реальное время записи может быть меньше, в зависимости от условий съемки.

Приблизительное количество фотографий (единица: количество снимков)

Размер изображения	SDHC-карта			
	4 ГБ	8 ГБ	16 ГБ	32 ГБ
4000x3000 (12M)(4:3)	500	1100	2200	4500
2816x2112 (5,9M) (4:3)	1100	2200	4500	9200
2048x1536 (3,1M)(4:3)	2100	4200	8500	9999
1920x1080 (2,1M)(16:9)	3100	6500	9999	9999
640x480 (0,3M)(4:3)	9999	9999	9999	9999

- Фотографии, сделанные во время видеосъемки или воспроизведения видео, сохраняются с размером 1920 x 1080.

Приблизительное время записи (с использованием батареи)

Аккумуляторный блок	Фактическое время записи		Время непрерывной записи	
	50i	50p	50i	50p
BN-VF815U	2 ч 25 мин	2 ч 15 мин	1 ч 15 мин	1 ч 10 мин
BN-VF823U (входит в комплект поставки)	3 ч 30 мин	3 ч 25 мин	1 ч 50 мин	1 ч 45 мин

- Выше указано время записи в случае использования одного аккумуляторного блока.
- Вышеуказанные величины действительны при „РЕГ. ЯРКОСТИ ДИСПЛЕЯ“, установленной на „3“ (стандартная установка).
- При трансфокации или в случае многократных остановок фактическое время записи может быть меньше. Оно может быть меньше во время фактического использования. (Рекомендуется иметь в запасе аккумуляторные блоки на период времени, в три раза превышающий предполагаемое время записи.)
- Реальное время записи может быть различным, в зависимости от условий съемки.
- По истечении срока службы батареи время записи становится еще меньше, даже если аккумуляторный блок полностью заряжен. (Замените аккумуляторный блок на новый.)

Воспроизведение видео

Далее указаны типы воспроизведения, которые можно выполнять на этом устройстве.

Нормальное воспроизведение	Воспроизводит записанные видео.
ВОСПР. КАТАЛОГА	Вы можете воспроизвести обзор записанных видеофайлов (Обзорное воспроизведение).
ВОСПРОИЗВЕСТИ СПИСОК	Воспроизводит созданные вами списки воспроизведения. Запустите воспроизведение элементом „ВОСПРОИЗВЕСТИ СПИСОК“ меню „НАСТ.ВОСПРОИЗВЕДЕНИЯ“.

■ Переключение к экрану воспроизведения видеоролика

1 Убедитесь, что устройство находится в режиме видеозаписи.

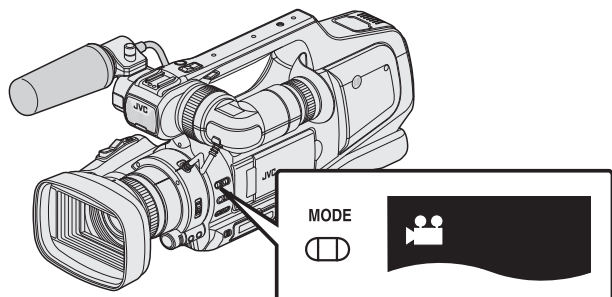

- Убедитесь, что режим видеозаписи активен (📹).
- Если активен режим съемки фотографий (📷), перейдите в режим видеозаписи (📹).

„Выбор режима записи видео/фото“ (стр. 19)

2 Нажмите <<MEDIA, чтобы выбрать режим воспроизведения.

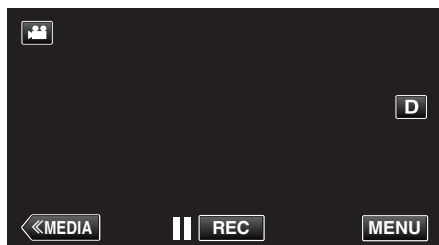

3 Отображается экран воспроизведения видеоролика.



Кнопки выбора операций для воспроизведения видео

Во время отображения экрана указателя

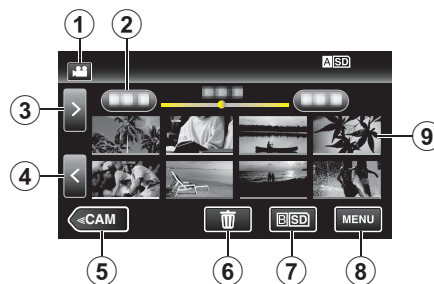

	Отображение	Описание
①	Режим видео/фото	Для переключения с режима видео (50i/50p) на режим фото и обратно.
②	Дата	Переход к предыдущей/следующей странице
③	>	Отображает следующий экран указателя (отображение эскизов) • Те же действия можно выполнять с помощью рычажка трансфокатора.
④	<	Отображает предыдущий экран указателя (отображение эскизов) • Те же действия можно выполнять с помощью рычажка трансфокатора.
⑤	<<CAM	Переключает в режим камеры (записи).
⑥	🗑️	Отображает экран указателя (отображение эскизов) для осуществления удаления
⑦	A SD B SD	Переключение между гнездами SD-карт.
⑧	MENU	Отображает экран меню
⑨	Эскиз (файл)	Нажмите на эскиз, чтобы начать воспроизведение. Прокрутите вправо, чтобы переместиться вправо к предыдущему экрану указателя (отображение эскизов) Прокрутите влево, чтобы переместиться влево к следующему экрану указателя (отображение эскизов) Изображения, подчеркнутые линией одного цвета, записаны в один день.

Во время воспроизведения видео

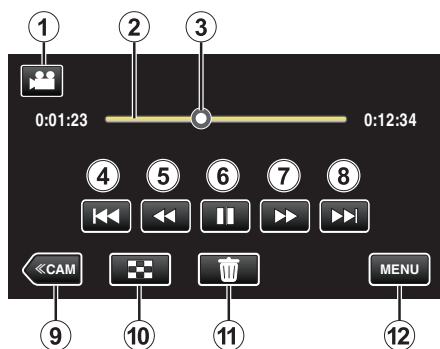

Примечание :

- Нажмите или перетащите на рабочую область сенсорного экрана.
- Кнопки операций на сенсорном экране исчезают, если управление аппаратом не осуществляется на протяжении 5 секунд. Нажмите на экран, чтобы снова отобразить кнопки операций.
- Вы можете осуществлять поиск желаемого файла по дате записи. „Поиск определенного видео/фотографии по дате“ (стр. 54)
- Дата и время записи могут быть отображены на экране во время воспроизведения.
- „ОТОБРАЗ. ДАТУ/ВРЕМЯ“ (стр. 104)
- Отображает примерный оставшийся заряд аккумуляторного блока.

	Отображение	Описание
①	Режим видео/ фото	Для переключения с режима видео (50i/ 50p) на режим фото и обратно.
②	Панель времени	Перетащите точку воспроизведения влево или вправо, чтобы изменить место воспроизведения видеоролика. Выберите любое случайное положение, чтобы переместиться в нажатое положение.
③	Указатель	Отображает текущее примерное положение в сцене
④	⏮	Возврат к началу сцены. Возврат к предыдущей сцене в случае нажатия в начале сцены. <ul style="list-style-type: none"> • Те же действия можно выполнять с помощью рычажка трансфокатора.
⑤	⏪	Поиск в обратном направлении (скорость увеличивается при каждом нажатии)
⑤	⏩	Медленное воспроизведение в обратном направлении / нажмите и удерживайте, чтобы начать медленное воспроизведение в обратном направлении
⑥	▶ / ⏸	Воспроизведение/пауза
⑦	⏩	Поиск в прямом направлении (скорость увеличивается при каждом нажатии)
⑦	⏭	Медленное воспроизведение / нажмите и удерживайте, чтобы начать медленное воспроизведение
⑧	⏭	Переход к следующей сцене <ul style="list-style-type: none"> • Те же действия можно выполнять с помощью рычажка трансфокатора.
⑨	<<CAM	Переключает в режим камеры (записи).
⑩	⏹	Остановка (возврат к экрану указателя)
⑪	🗑	Удаляет текущий показываемый видеофайл.
⑫	MENU	Отображает экран меню

Регуляция громкости видео

Регулировка уровня громкости наушников осуществляется при помощи шкалы „ADJ.“.



Предупреждение :



- Сделайте резервную копию важных записанных данных. Рекомендуется скопировать Ваши важные записанные данные на DVD-диск или на другой носитель записи для хранения.
- Данный аппарат управляется микрокомпьютером. Электростатические разряды, внешние шумы и помехи (от телевизора, радио и т.п.) могут препятствовать нормальному функционированию. В таком случае выключите питание и отсоедините адаптер переменного тока и аккумуляторный блок. Аппарат будет перезапущен.
- Отказ от ответственности
 - Мы не несем ответственности за потерю записанного изображения, если запись или воспроизведение видеороликов/звука не выполняется из-за неисправности этого устройства, прилагаемых компонентов или SD-карты.
 - После удаления, записанное содержимое (данные), включая потерю данных из-за неисправности настоящего устройства, восстановить невозможно. Учтите это.
 - Компания JVC не несет ответственности за утрату данных. Учтите это.
 - С целью повышения качества, дефектный носитель с записью подлежит исследованию. Поэтому, его возврат не всегда возможен.

Нормальное воспроизведение

Воспроизводит записанные видео.

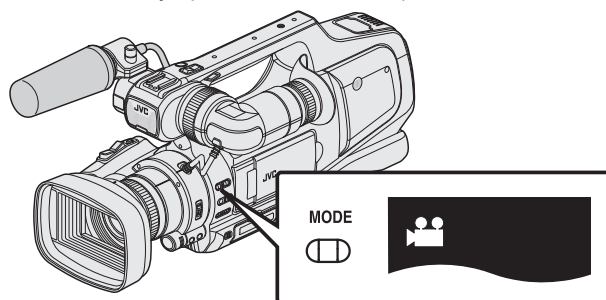
- 1 Убедитесь, что устройство находится в режиме видеозаписи.



- Убедитесь, что режим видеозаписи активен .
- Если активен режим съемки фотографий () , перейдите в режим видеозаписи () .
„Выбор режима записи видео/фото“ (стр. 19)

- 2 Нажмите <<MEDIA, чтобы выбрать режим воспроизведения.

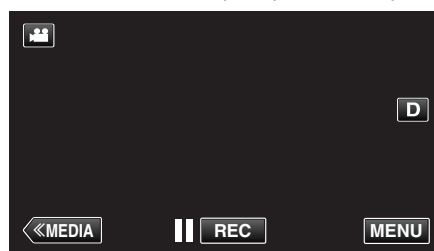

- 3 Нажмите на файл, чтобы начать воспроизведение.







- Нажмите **A|SD|B|SD**, чтобы выбрать носитель, который нужно воспроизвести, и изменить экран указателя (отображение эскизов).
- Нажмите **||**, чтобы приостановить.
- Нажмите **⏮**, чтобы вернуться к экрану указателя.
- **▶** отображается на последнем воспроизведенном изображении.
- Линии подчеркивания разных цветов предназначены для разграничения дней записи.
- Изображения, записанные в режимах 50p и 50i, отображаются на экране указателя по отдельности.
Чтобы переключиться между экранами указателя режима 50p и режима 50i (отображение эскизов), нажмите .
В таких случаях, как во время обзорного воспроизведения или во время воспроизведения/редактирования списка воспроизведения, установите режим 50p и режим 50i до начала работы.

Проверка даты записи и другой информации

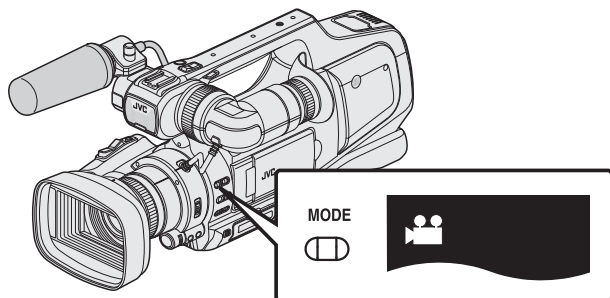
Вы можете отобразить дату записи и длину выбранного файла.

1 Убедитесь, что устройство находится в режиме видеозаписи.



- Убедитесь, что режим видеозаписи активен .
- Если активен режим съемки фотографий () , перейдите в режим видеозаписи () .

„Выбор режима записи видео/фото“ (стр. 19)

2 Нажмите <<MEDIA, чтобы выбрать режим воспроизведения.

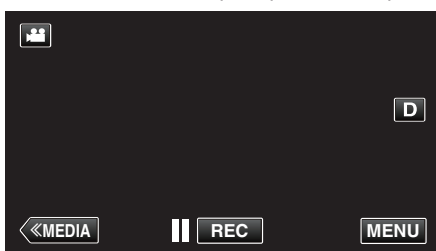

3 Нажмите на файл, чтобы начать воспроизведение.



4 Нажмите „MENU“.

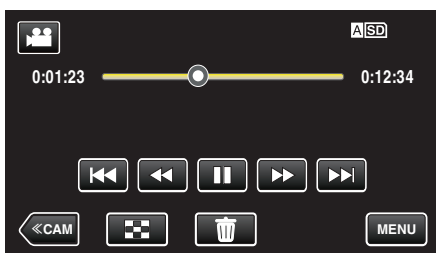

5 Нажмите „ИНФОРМАЦИЯ“.



- Нажмите X, чтобы выйти из меню.

Вы можете отобразить дату записи и длину выбранного файла.

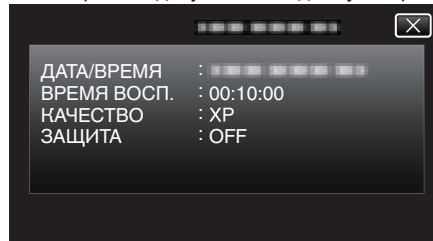





ВОСПР. КАТАЛОГА

Вы можете воспроизвести обзор записанных видеофайлов (Обзорное воспроизведение).

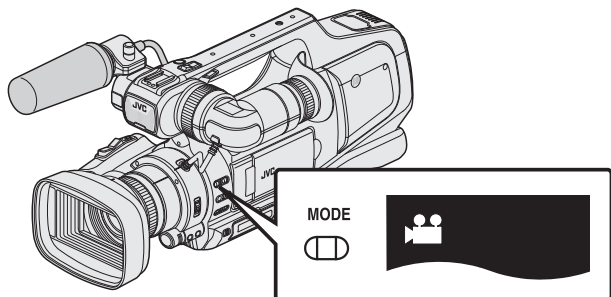
Эта функция удобна для быстрой проверки содержания видеофайлов.

1 Убедитесь, что устройство находится в режиме видеозаписи.



- Убедитесь, что режим видеозаписи активен .
- Если активен режим съемки фотографий () , перейдите в режим видеозаписи (.

„Выбор режима записи видео/фото“ (стр. 19)

2 Нажмите <<MEDIA, чтобы выбрать режим воспроизведения.

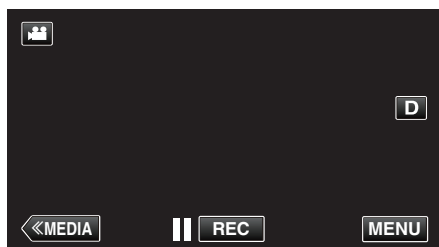

3 Нажмите „MENU“.



4 Нажмите „НАСТ.ВОСПРОИЗВЕДЕНИЯ“.



5 Нажмите „ВОСПР. КАТАЛОГА“.

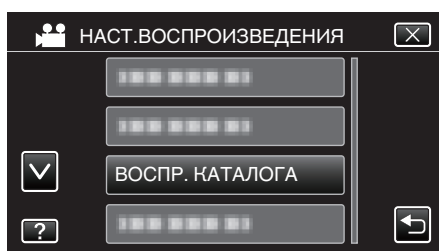

6 Нажмите, чтобы выбрать дату для обзорного воспроизведения.

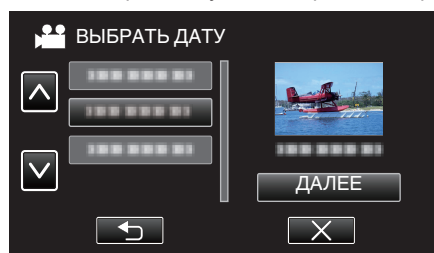

- Выбрав дату, нажмите „ДАЛЕЕ“.
- При нажатии „ВСЕ“ будет осуществлено обзорное воспроизведение для всех дат.
- Нажмите X, чтобы выйти из меню.
- Нажмите ↶, чтобы вернуться к предыдущему экрану.

7 Выберите время обзорного воспроизведения

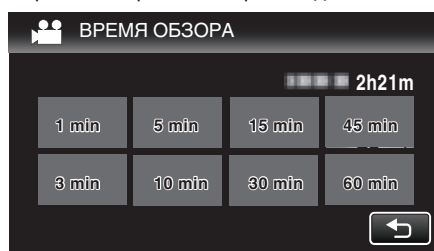

- Время, отображаемое при обзорном воспроизведении, различается в зависимости от времени записи.
- Если запуск „ВОСПР. КАТАЛОГА“ после выбора времени обзорного воспроизведения занимает некоторое время (больше 2 секунд), будет отображен статус выполнения.
- Время обзорного воспроизведения указано примерно.

8 Начнется обзорное воспроизведение.

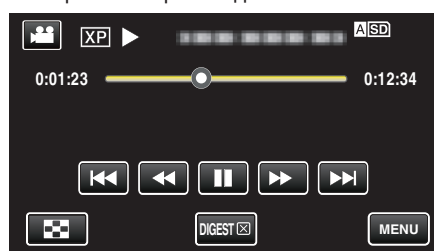

- Нажмите ||, чтобы приостановить.
- Нажмите , чтобы вернуться к экрану указателя.
- Нажмите „DIGEST [X]“, чтобы вернуться к обычному экрану воспроизведения.
- Функции во время воспроизведения видео „Кнопки выбора операций для воспроизведения видео“ (стр. 45)

9 Обзорное воспроизведение завершается автоматически, или отображается следующий экран нажатием „MENU“.

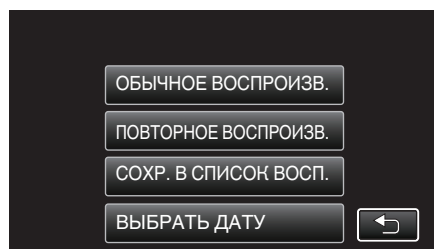





- К НОРМАЛЬНОМУ ВОСПРОИЗВЕДЕНИЮ: запуск воспроизведения в нормальном режиме.
- ПОВТОРНОЕ ВОСПРОИЗВ.: повторный запуск обзорного воспроизведения.
- СОХР. В СПИСОК ВОСП.: сохранение изображений обзорного воспроизведения в списке воспроизведения.
- „ВОСПРОИЗВЕСТИ СПИСОК “ (стр. 50)
- ВЫБРАТЬ ДАТУ: возврат к шагу 6.

ВОСПРОИЗВЕСТИ СПИСОК

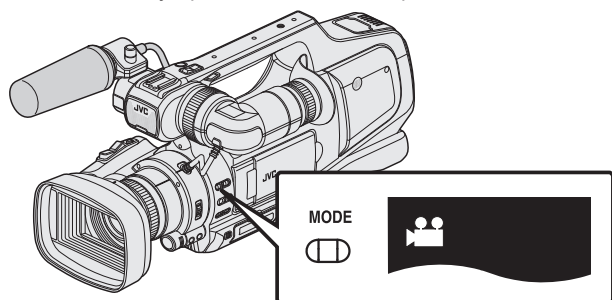
Воспроизведите созданные вами списки воспроизведения.

1 Убедитесь, что устройство находится в режиме видеозаписи.



- Убедитесь, что режим видеозаписи активен .
- Если активен режим съемки фотографий , перейдите в режим видеозаписи .

„Выбор режима записи видео/фото“ (стр. 19)

2 Нажмите <<MEDIA, чтобы выбрать режим воспроизведения.

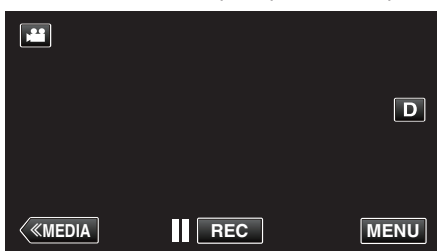

3 Нажмите „MENU“.



4 Нажмите „НАСТ.ВОСПРОИЗВЕДЕНИЯ“.



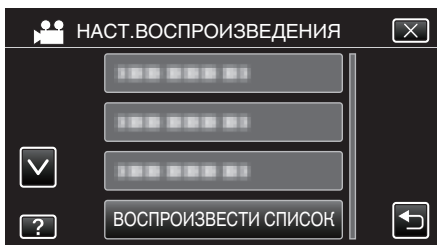

5 Нажмите „ВОСПРОИЗВЕСТИ СПИСОК“.

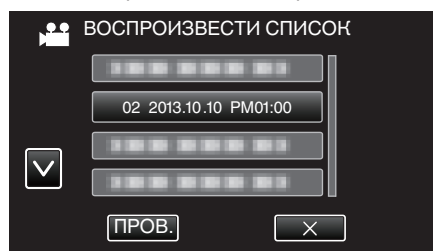

6 Нажмите, чтобы выбрать список воспроизведения.



- Начнется воспроизведение списка воспроизведения. „Воспроизведение видео“ (стр. 45)
- Нажмите , чтобы вернуться к экрану указателя.
- Нажмите „ПРОВ.“ и выберите список воспроизведения, чтобы проверить его содержание. Проверьте и нажмите .
- Списки воспроизведения со значком  (обзорное воспроизведение) – это списки, созданные во время обзорного воспроизведения.

Создание списков воспроизведения: _____
 „Создание списков воспроизведения из записанных видео“ (стр. 63)

ВОСПР. ДРУГОГО ФАЙЛА

Информация управления видео может быть повреждена, если запись осуществляется неправильно, например, при выключении питания во время записи. Вы можете осуществлять следующие операции для воспроизведения видео с поврежденной информацией управления.

1 Убедитесь, что устройство находится в режиме видеозаписи.

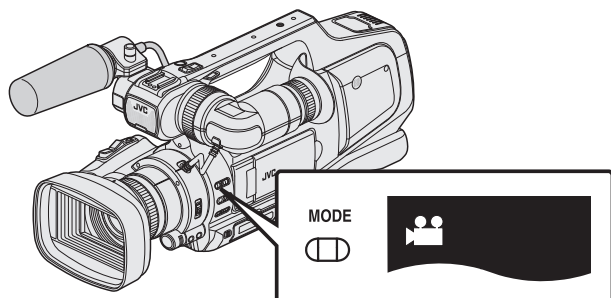

- Убедитесь, что режим видеозаписи активен (📹).
- Если активен режим съемки фотографий (📷), перейдите в режим видеозаписи (📹).

„Выбор режима записи видео/фото“ (☞ стр. 19)

2 Нажмите <<MEDIA, чтобы выбрать режим воспроизведения.

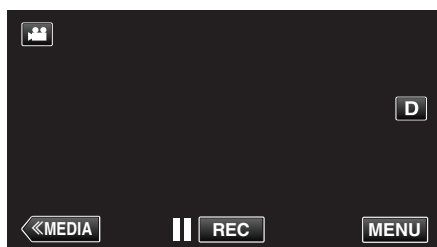

3 Нажмите „MENU“.



4 Нажмите „НАСТ.ВОСПРОИЗВЕДЕНИЯ“.



5 Нажмите „ВОСПР. ДРУГОГО ФАЙЛА“.

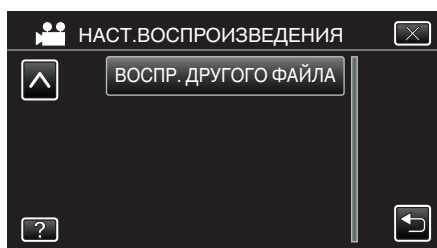

6 Нажмите на файл, чтобы начать воспроизведение.



„Воспроизведение видео“ (☞ стр. 45)

Примечание :

- В папке EXTMOV создается файл MTS в случае повреждения информации управления.
- В зависимости от состояния поврежденного файла, в воспроизведении может произойти сбой или оно может пройти нормально.

Воспроизведение фотографий

Вы можете выбрать и начать воспроизведение записанных фотографий с экрана указателя (отображаются эскизы).

- 1 Убедитесь, что устройство находится в режиме съемки фотографий.

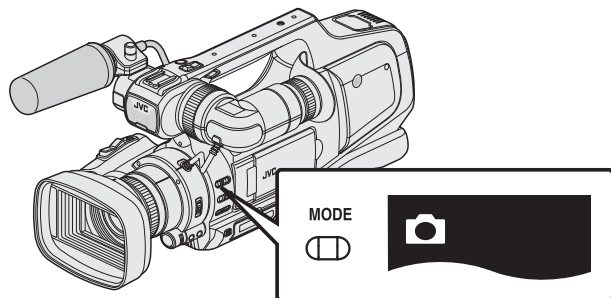

- Убедитесь, что активен режим съемки фотографий.
- Если установлен режим съемки видеороликов () , перейдите в режим съемки фотографий () .
„Выбор режима записи видео/фото“ (стр. 19)

- 2 Нажмите <<MEDIA, чтобы выбрать режим воспроизведения.

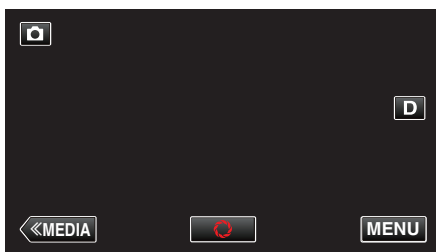

- 3 Нажмите на файл, чтобы начать воспроизведение.



- Нажмите **A|SD/B|SD**, чтобы выбрать носитель, который нужно воспроизвести, и изменить экран указателя (отображение эскизов).
- Нажмите , чтобы вернуться к экрану указателя.
- отображается на последнем воспроизведенном изображении.
- Линии подчеркивания разных цветов предназначены для разграничения дней записи.

Кнопки выбора операций для воспроизведения фотографий

Во время отображения экрана указателя

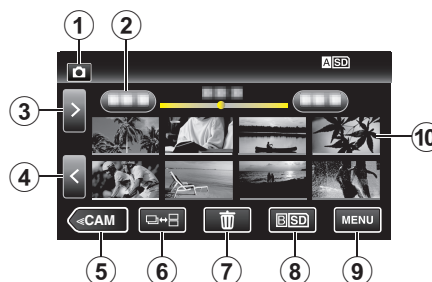

	Отображение	Описание
1	Режим видео/ фото	Для переключения с режима видео (50i/ 50p) на режим фото и обратно.
2	Дата	Переход к предыдущей/следующей странице
3	>	Отображает следующий экран указателя (отображение эскизов) • Те же действия можно выполнять с помощью рычажка трансфокатора.
4	<	Отображает предыдущий экран указателя (отображение эскизов) • Те же действия можно выполнять с помощью рычажка трансфокатора.
5	<<CAM	Переключает в режим камеры (записи).
6		Фотографии, снятые непрерывно в течение 2 секунд, или в режиме непрерывной съемки, будут сгруппированы вместе и отображены с зеленой рамкой на отдельном экране указателя. С каждым нажатием кнопки экран указателя переключается со стандартного на групповой или наоборот.
7		Отображает экран указателя (отображение эскизов) для осуществления удаления
8	A SD/B SD	Переключение между гнездами SD-карт.
9	MENU	Отображает экран меню
10	Файл (фото)	Нажмите на эскиз, чтобы начать воспроизведение. Прокрутите вправо, чтобы переместиться вправо к предыдущему экрану указателя (отображение эскизов) Прокрутите влево, чтобы переместиться влево к следующему экрану указателя (отображение эскизов)

Во время воспроизведения фотографий

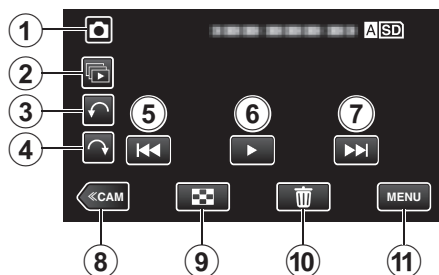

	Отображение	Описание
①		Режим видео/ фото Для переключения с режима видео (50i/ 50p) на режим фото и обратно.
②		Непрерывное воспроизведение фотографий, снятых в режиме непрерывной съемки.
③		Поворачивает влево (поворачивает на -90° с каждым нажатием)
④		Поворачивает вправо (поворачивает на 90° с каждым нажатием)
⑤		Возврат к предыдущему фото • Те же действия можно выполнять с помощью рычажка трансфокатора.
⑥		Запускает/приостанавливает слайд-шоу „Воспроизведение слайд-шоу“ (☞ стр. 53)
⑦		Переход к следующему фото • Те же действия можно выполнять с помощью рычажка трансфокатора.
⑧	<<CAM	Переключает в режим камеры (записи).
⑨		Возвращает к экрану указателя
⑩		Удаляет отображаемое фото.
⑪	MENU	Отображает экран меню

Примечание :

- Нажмите или перетащите на рабочую область сенсорного экрана.
- Кнопки операций на сенсорном экране исчезают, если управление аппаратом не осуществляется на протяжении 5 секунд. Нажмите на экран, чтобы снова отобразить кнопки операций.
- Фотографию можно поворачивать на 90° вправо или влево во время воспроизведения.
Поворот применим только к изображению на экране.
- Вы можете осуществлять поиск желаемого файла по дате записи. Эта функция удобна при поиске среди большого количества файлов.
„Поиск определенного видео/фотографии по дате“ (☞ стр. 54)

Предупреждение :

- Данный аппарат управляется микрокомпьютером. Электростатические разряды, внешние шумы и помехи (от телевизора, радио и т.п.) могут препятствовать нормальному функционированию. В таком случае выключите питание и отсоедините адаптер переменного тока и аккумуляторный блок. Аппарат будет перезапущен.

Воспроизведение слайд-шоу

Фотографии могут воспроизводиться в режиме слайд-шоу. Нажмите ► во время воспроизведения фотографий, чтобы начать слайд-шоу.

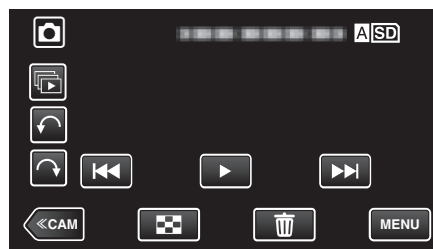

„Кнопки выбора операций для воспроизведения фотографий“ (☞ стр. 52)

Примечание :

- В слайд-шоу можно добавлять различные эффекты смены слайдов.
„ЭФФЕКТЫ СЛАЙД-ШОУ“ (☞ стр. 105)

Поиск определенного видео/фотографии по дате

Поиск желаемого файла на экране указателя усложняется при наличии большого количества видеофайлов и фотографий. Используйте кнопку поиска, чтобы найти желаемое. Вы можете осуществлять поиск и воспроизведение видеофайлов и фотографий по дате записи.

1 Нажмите <<MEDIA, чтобы выбрать режим воспроизведения.

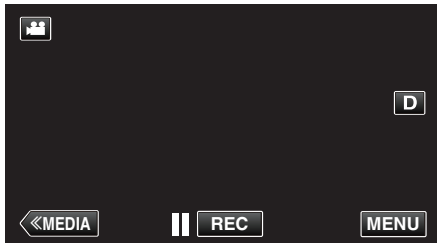

2 Нажмите „MENU“.



- Нажмите **A|SD/B|SD**, чтобы выбрать носитель, который нужно воспроизвести, и изменить экран указателя (отображение эскизов).
- Поиск может осуществляться в режиме и видео, и фото.
* На рисунке изображен пример в режиме видео.

3 Нажмите „НАСТ.ВОСПРОИЗВЕДЕНИЯ“.



4 Нажмите „ПОИСК ДАТЫ“.

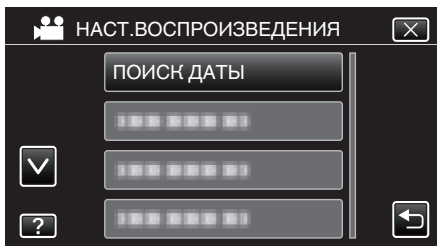

5 Нажмите дату записи, а затем нажмите „ДАЛЕЕ“.

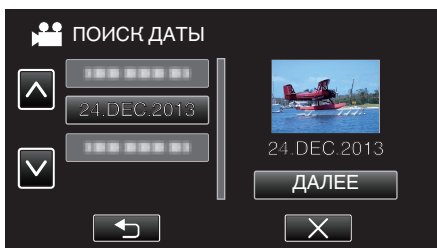

- Нажмите еще раз, чтобы отменить выбранную дату.

6 Нажмите на файл, чтобы начать воспроизведение.



- В режиме видео вы можете выбирать видеофайлы, а в режиме фото – фотографии.
- Будут отображены только файлы, записанные в выбранный день.
- Нажмите **X**, чтобы остановить поиск и вернуться к экрану указателя (отображение эскизов).

Удаление файлов на основании выбранной даты: _____
Нажмите **X** на экране указателя (отображение эскизов), чтобы удалить ненужные файлы.
„Удаление ненужных файлов“ (стр. 59)

Подключение к телевизору и просмотр

Вы можете подключить данный аппарат к телевизору для воспроизведения видео. Качество изображения телевизора разнится в зависимости от его типа и соединительного кабеля. Выберите разъем, который наиболее подходит для вашего телевизора.

- Также обратитесь к руководству по эксплуатации телевизора.

„Подключение с помощью разъема HDMI“ (☞ стр. 55)

„Подключение с помощью разъема AV“ (☞ стр. 57)

- Чтобы отобразить дату и время на экране телевизора, установите „ОТОБРАЗ. ДАТУ/ВРЕМЯ“ и „ВЫВОД МЕНЮ НА ТВ“ на „ВКЛ“.

„ОТОБРАЗ. ДАТУ/ВРЕМЯ“ (☞ стр. 104)

„ВЫВОД МЕНЮ НА ТВ“ (☞ стр. 108)

Неправильное отображение на экране телевизора

Неисправность	Действие
Изображение не отображается на экране телевизора должным образом.	<ul style="list-style-type: none"> • Отсоедините кабель и снова подсоедините его. • Выключите аппарат, а затем снова включите его. • Изображения могут не отображаться правильно, когда оставшийся заряд батареи низкий. Используйте адаптер переменного тока.
Изображение на экране телевизора отображается вертикально.	<ul style="list-style-type: none"> • Установите „ВИДЕО ВЫХОД“ в меню „НАСТРОЙКИ СОЕДИНЕНИЯ“ на „4:3“. • „ВИДЕО ВЫХОД“ (☞ стр. 108)
Изображение на экране телевизора отображается горизонтально.	<ul style="list-style-type: none"> • Отрегулируйте экран телевизора должным образом.
Цвета изображений выглядят странно.	<ul style="list-style-type: none"> • Отрегулируйте экран телевизора должным образом.
Функции HDMI-CEC работают неправильно, а телевизор не работает при подключении аппарата.	<ul style="list-style-type: none"> • В зависимости от технических характеристик телевизоры могут функционировать по-разному, даже если они являются HDMI-CEC-совместимыми. Поэтому не гарантируется работа функций HDMI-CEC аппарата совместно со всеми телевизорами. В этом случае установите „НАСТРОЙКИ HDMI“ на „ВЫКЛ“. • „НАСТРОЙКИ HDMI“ (☞ стр. 108)
Изменился язык дисплея.	<ul style="list-style-type: none"> • Это может произойти при подключении аппарата к телевизору с другими настройками языка при помощи кабеля HDMI.

Предупреждение :

- Во время доступа к файлам не извлекайте носитель записи и не выполняйте других действий (таких, как отключение питания). Также убедитесь в том, что питание камеры осуществляется от сетевого адаптера, так как данные на носителе записи могут быть повреждены в случае разрядки батареи во время работы. Если данные на носителе записи были повреждены, выполните форматирование носителя записи для его повторного использования.

Подключение с помощью разъема HDMI

Если у вас есть телевизор с высоким разрешением, можно воспроизвести запись с высоким разрешением, подключив его к разъему HDMI.

- Используйте высокоскоростной кабель HDMI в качестве кабеля HDMI.
- Также обратитесь к руководству по эксплуатации телевизора.

- 1 Подключите камеру к телевизору.

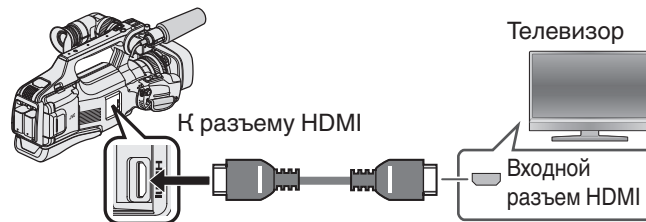

- Выключите питание камеры.

- 2 Подключите адаптер переменного тока к аппарату.

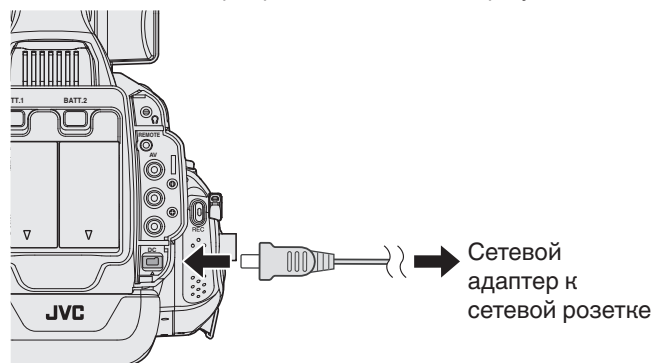

- 3 Установите переключатель „STANDBY/ON OFF“ в положение „ON“

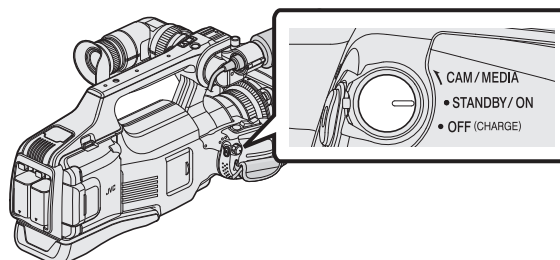

- 4 Нажмите внешнюю кнопку входного сигнала на телевизоре, чтобы переключиться на входной сигнал аппарата, поступающий через подключенный разъем.

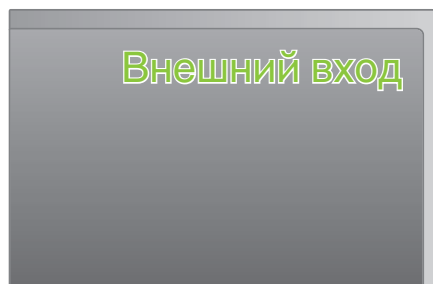

- 5 Начните воспроизведение одного из файлов.

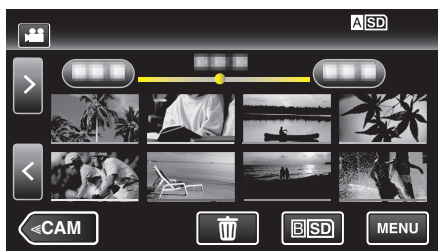

„Воспроизведение видео“ (☞ стр. 45)

„Воспроизведение фотографий“ (☞ стр. 52)

Примечание :

- В соответствии с подключением измените настройки в „HDMI ВЫХОД“.
- „HDMI ВЫХОД“ (☞ стр. 108)
- При подключении к телевизору с помощью кабеля HDMI изображение или звук могут выводиться на телевизор неправильно, в зависимости от подключенного телевизора. В таком случае выполните следующие операции.
 - 1) Отсоедините кабель HDMI и снова подсоедините его.
 - 2) Выключите аппарат, а затем снова включите ее.
- С вопросами о телевизоре или способе подключения обращайтесь к производителю телевизора.

Работа при подключении к телевизору через HDMI

Подключение аппарата к телевизору, поддерживающему HDMI-CEC, с помощью кабеля HDMI позволяет осуществлять связанные операции.

- HDMI-CEC (управление потребительской электроникой) – это промышленный стандарт, делающий возможным взаимодействие между HDMI-CEC-совместимыми устройствами, подключенными с помощью кабелей HDMI.

Примечание :

- Не все устройства с управлением по HDMI совместимы со стандартом HDMI-CEC. Функция управления по HDMI аппарата не работает при подключении к таким устройствам.
- Не гарантируется, что аппарат будет работать со всеми устройствами, поддерживающими HDMI-CEC.
- В зависимости от технических характеристик каждого устройства, поддерживающего HDMI-CEC, некоторые функции могут не работать на данном аппарате. (Для получения дополнительной информации обратитесь к руководству по эксплуатации телевизора.)
- На некоторых подключенных устройствах могут выполняться непредсказуемые действия. В этом случае установите „НАСТРОЙКИ HDMI“ на „ВЫКЛ“.

„НАСТРОЙКИ HDMI“ (☞ стр. 108)

Подготовка

- Подключите аппарат и телевизор с помощью кабеля HDMI.
 - „Подключение с помощью разъема HDMI“ (☞ стр. 55)
 - Включите телевизор и установите настройку, имеющую отношение к HDMI-CEC, на „ВКЛ“. (Для получения дополнительной информации обратитесь к руководству по эксплуатации телевизора.)
 - Включите аппарат и установите „НАСТРОЙКИ HDMI“ в меню „ОБЩЕЕ“ на „ВКЛ“.
- „НАСТРОЙКИ HDMI“ (☞ стр. 108)

Операционный метод 1

- 1 Включите аппарат.
- 2 Выберите режим воспроизведения.
- 3 Подключите кабель HDMI.
 - При включении аппарата телевизор автоматически включается и переключается на режим входа HDMI.

Операционный метод 2

- 1 Выключите телевизор.
 - Данный аппарат отключается автоматически.

Примечание :

- В зависимости от подключенного телевизора язык дисплея аппарата автоматически переключается на язык, который был выбран для телевизора при включении аппарата. (Это возможно только в случае, если аппарат поддерживает язык, выбранный для телевизора.) Для использования аппарата с языком, который отличается от языка дисплея телевизора, установите „НАСТРОЙКИ HDMI“ на „ВЫКЛ“.
- Язык дисплея телевизора не будет автоматически переключаться, даже если изменяется язык дисплея аппарата.
- Эти функции могут выполняться некорректно, если подключены такие устройства, как усилитель и селектор. В этом случае установите „НАСТРОЙКИ HDMI“ на „ВЫКЛ“.
- Если HDMI-CEC работает неудовлетворительно, выключите и снова включите аппарат.

Подключение с помощью разъема AV

Чтобы воспроизвести видеоролики на телевизоре, подключите прилагаемый аудио/видео кабель к гнезду AV настоящего устройства.

- Также обратитесь к руководству по эксплуатации телевизора.

1 Подключите камеру к телевизору.

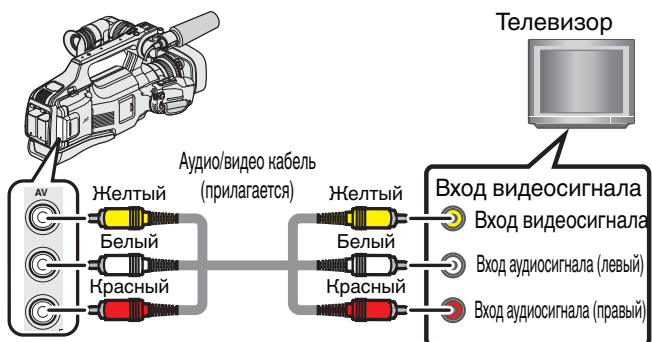

- Выключите питание камеры.

2 Подключите адаптер переменного тока к аппарату.

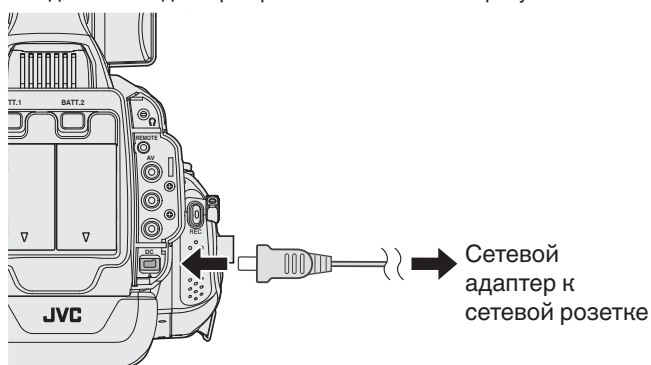

3 Установите переключатель „STANDBY/ON OFF“ в положение „ON“

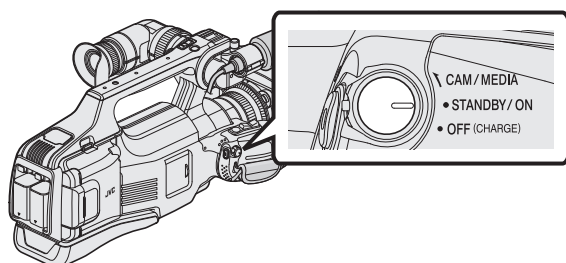

4 Нажмите внешнюю кнопку входного сигнала на телевизоре, чтобы переключиться на входной сигнал аппарата, поступающий через подключенный разъем.

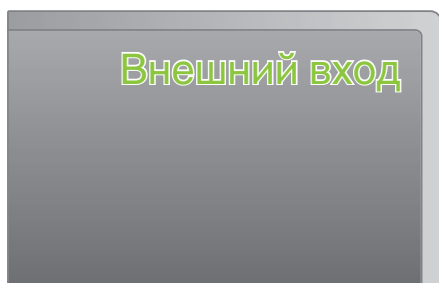

5 Начните воспроизведение одного из файлов.



„Воспроизведение видео“ (☞ стр. 45)

„Воспроизведение фотографий“ (☞ стр. 52)

Примечание :

- С вопросами о телевизоре или способе подключения обращайтесь к производителю телевизора.

Воспроизведение DVD или диска Blu-ray, созданного с помощью данного аппарата

BD/DVD, созданные с помощью функции резервного копирования на данном аппарате, могут воспроизводиться на телевизоре посредством записывающего устройства DVD (только DVD) с функцией воспроизведения (CU-VD50U) или обычного проигрывателя BD/DVD. DVD также могут быть воспроизведены на данном аппарате, если к нему подключено записывающее устройство DVD с функцией воспроизведения.

„Создание дисков на записывающем устройстве BD (внешнем дисковом Blu-ray)“ (☞ стр. 69)

„Создание дисков на записывающем устройстве DVD“ (☞ стр. 77)

- Для получения подробной информации о воспроизведении на обычном проигрывателе DVD или Blu-ray обратитесь к руководству по эксплуатации проигрывателя.

Устройство воспроизведения	DVD (формат AVCHD)	Диск Blu-ray
Записывающее устройство DVD подключено к аппарату	✓	-
Записывающее устройство BD (внешний дисковод Blu-ray), подключенный к данному аппарату	✓	✓
Проигрыватель DVD/ DVD-рекордер	✓*	-
Проигрыватель Blu-ray/ Blu-ray-рекордер	✓*	✓
Записывающее устройство DVD с функцией воспроизведения (CU-VD50U)	✓	-

* Только для AVCHD-совместимых устройств

Предупреждение :

- Диски DVD, созданные в формате AVCHD, не могут воспроизводиться на проигрывателях DVD в стандартном качестве. Существует риск невозможности извлечения диска из проигрывателя.

Обзорное воспроизведение на проигрывателе DVD или Blu-ray

Вы можете воспроизвести несколько секунд из каждой сцены записанных видео на созданном диске.

- 1 Установите созданный диск в проигрыватель.
- 2 Выберите „ВОСПР. КАТАЛОГА“ на телевизоре.
 - Сборник будет воспроизводиться непрерывно.

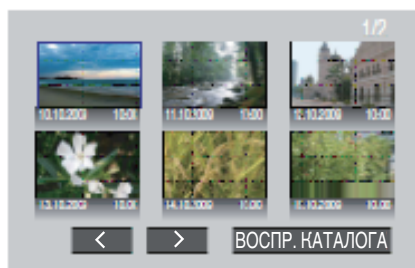

(Экран не появляется на аппарате.)

Примечание :

- Для возврата к нормальному воспроизведению/к меню указателя
 - 1) Нажмите кнопку заглавного меню на пульте дистанционного управления проигрывателя во время обзорного воспроизведения.
 - 2) Выберите желаемую позицию.
- Обзорное воспроизведение не доступно при воспроизведении с подключением устройства к записывающему устройству DVD или дисковому Blu-ray.

Удаление ненужных файлов

Удалите ненужные видеофайлы и фотографии, когда место на носителе записи заканчивается.

Это действие освобождает место для записи.

„Удаление текущего показываемого файла“ (стр. 59)

„Удаление выбранных файлов“ (стр. 59)

Примечание :

- Удаленные файлы не могут быть восстановлены.
- Если удаляются файлы из списка воспроизведения, список воспроизведения изменяется.
- Защищенные файлы не могут быть удалены. Снимите защиту перед удалением файла.

„Защита файлов“ (стр. 60)

- Обязательно сделайте резервные копии важных файлов на компьютере.

„Копирование на компьютер Mac“ (стр. 94)

Удаление текущего показываемого файла

Удаляет текущий показываемый файл.

Предупреждение :

- Удаленные файлы не могут быть восстановлены.

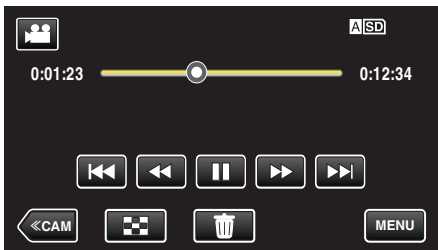

1 Нажмите .

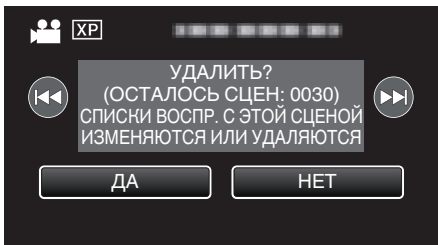

- Хотя на иллюстрации показан режим видео, те же операции применимы в режиме фото.

2 Нажмите „ДА“.



- Чтобы выбрать предыдущий или следующий файл, нажмите  / .
- Когда не останется файлов, экран вернется к экрану указателя.

Удаление выбранных файлов

Удаляет выбранные файлы.

Предупреждение :

- Удаленные файлы не могут быть восстановлены.

- 1 Выберите режим видео или фото.
- 2 Нажмите <<MEDIA, чтобы выбрать режим воспроизведения.

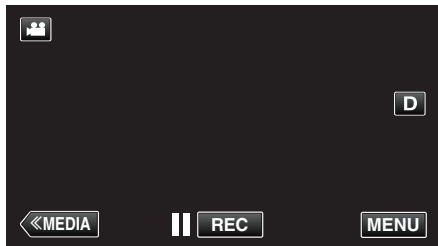

- Хотя на иллюстрации показан режим видео, те же операции применимы в режиме фото.

3 Нажмите .



4 Нажмите на файлы, которые необходимо удалить.



- На выбранных файлах появится ✓.
- Чтобы снять ✓ с файла, нажмите на него еще раз.
- Нажмите „ВЫБР. ВСЕ“, чтобы выбрать все файлы.
- Нажмите „СНЯТЬ ВСЕ“, чтобы отменить выбор.

5 Нажмите „УСТАН.“.



6 Нажмите „ВЫПОЛНИТЬ“, чтобы подтвердить удаление.

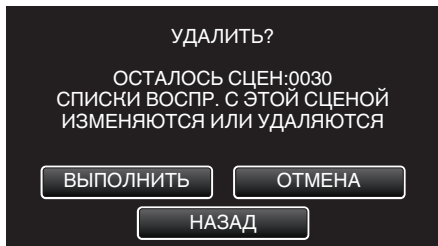

- По завершении удаления нажмите „ОК“.
- Для отмены удаления нажмите „ВЫЙТИ“.

Защита файлов

Чтобы избежать случайного удаления важных видеофайлов/ фотографий, защитите их.
 „Наложение/снятие защиты с просматриваемого файла“ (☞ стр. 60)
 „Наложение/снятие защиты с выбранных файлов“ (☞ стр. 60)

Предупреждение :

- При форматировании носителя записи даже защищенные файлы будут удалены.

Наложение/снятие защиты с просматриваемого файла

Накладывает или снимает защиту с просматриваемого файла.

- 1 Нажмите „MENU“.

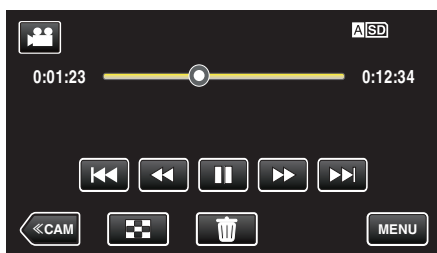

- 2 Нажмите „РЕДАКТИРОВАНИЕ“.



- 3 Нажмите „ЗАЩИТИТЬ/ОТМЕНИТЬ“.

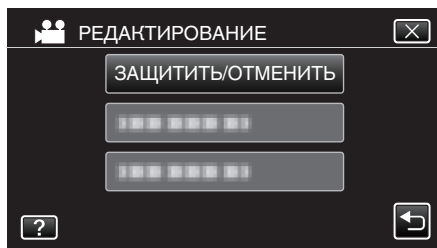

- 4 Нажмите „ДА“.

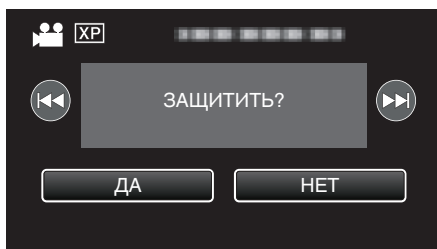

- Чтобы выбрать предыдущий или следующий файл, нажмите **◀/▶**.
- По завершении установки нажмите „ОК“.

Наложение/снятие защиты с выбранных файлов

Накладывает или снимает защиту с выбранных файлов.

- 1 Выберите режим видео или фото.
- 2 Нажмите <<MEDIA, чтобы выбрать режим воспроизведения.

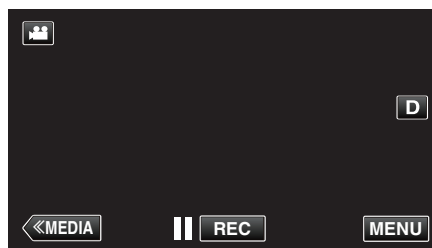

- 3 Нажмите „MENU“.



- 4 Нажмите „РЕДАКТИРОВАНИЕ“.



- 5 Нажмите „ЗАЩИТИТЬ/ОТМЕНИТЬ“.

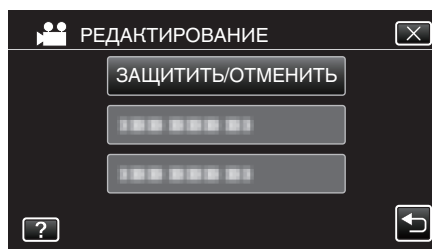

- 6 Нажмите на файлы для наложения или снятия защиты.



- На выбранных файлах появится ✓.
- Чтобы снять ✓ с файла, нажмите на него еще раз.
- На уже защищенных файлах отображается **On** и ✓.
- Чтобы снять защиту с файла, нажмите на него, чтобы снять ✓.
- Нажмите „ВЫБР. ВСЕ“, чтобы выбрать все файлы.
- Нажмите „СНЯТЬ ВСЕ“, чтобы отменить выбор.

7 Нажмите „УСТАН.“, чтобы завершить установку.



- На выбранных файлах появятся значки защиты . С файлов, выбор которых отменен, исчезнут значки защиты .

Создание фотографии из видео во время воспроизведения

Вы можете делать фотографии из понравившихся вам сцен в записанных видео.

1 Убедитесь, что устройство находится в режиме видеозаписи.

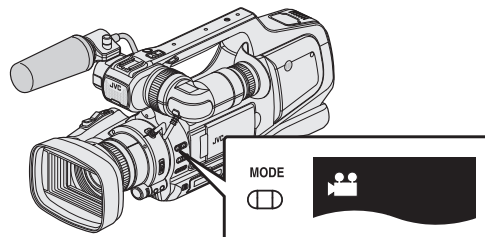

- Убедитесь, что режим видеозаписи активен .
- Если активен режим съемки фотографий () , перейдите в режим видеозаписи (.

„Выбор режима записи видео/фото“ (стр. 19)

2 Нажмите <<MEDIA, чтобы выбрать режим воспроизведения.

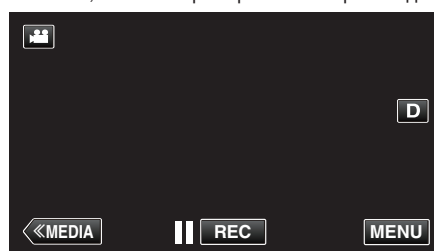

3 Нажмите желаемое видео.



4 Во время воспроизведения нажмите паузу на желаемой сцене.

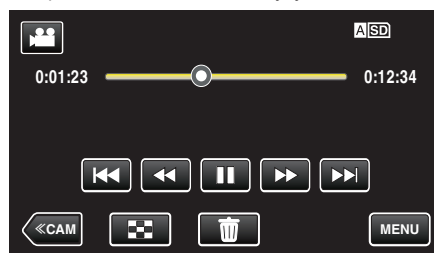

- Когда видео приостановлено, вы можете более точно выбрать эпизод, нажав замедленное воспроизведение вперед и замедленное воспроизведение назад .

5 Нажмите кнопку СНИМОК.

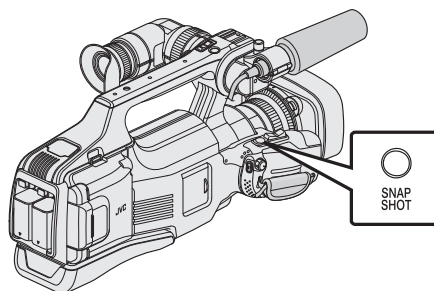

Примечание :

- Фотографии сделаны в размере 1920 x 1080.
- Сделанные фотографии сохраняются на носителе, с которого воспроизводится видео.



Сохранение необходимой части видео (ВЫРЕЗАНИЕ)

Вы можете выбрать необходимую часть видео и сохранить ее в виде нового видеофайла.

- Изначальное видео остается в том же месте.

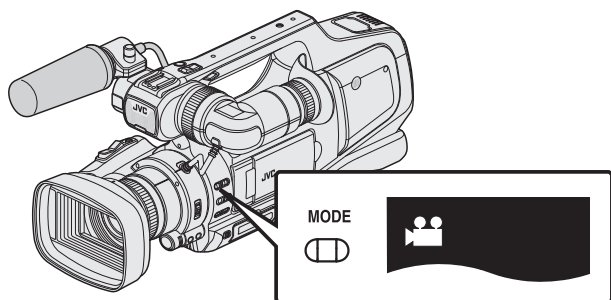
1 Убедитесь, что устройство находится в режиме видеозаписи.



- Убедитесь, что режим видеозаписи активен .
 - Если активен режим съемки фотографий , перейдите в режим видеозаписи .
- „Выбор режима записи видео/фото“ (стр. 19)

2 Нажмите <<MEDIA, чтобы выбрать режим воспроизведения.

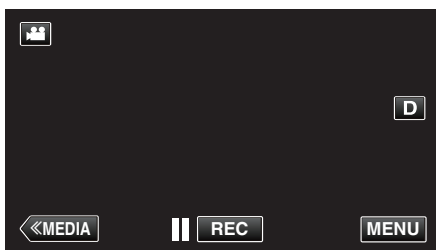

3 Нажмите „MENU“.



4 Нажмите „РЕДАКТИРОВАНИЕ“.



5 Нажмите „ВЫРЕЗАТЬ“.

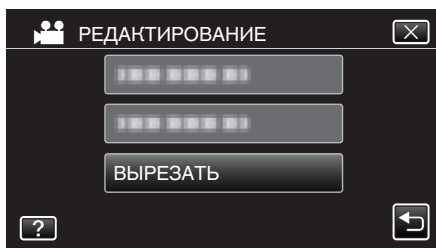



6 Нажмите на видео, которое необходимо отредактировать.



7 Нажмите , чтобы приостановить воспроизведение в желаемой точке, затем нажмите „А“.



- При нажатии „А“ устанавливается начальная точка.
- После установки начальной точки нажмите , чтобы продолжить воспроизведение.

8 Нажмите , чтобы приостановить воспроизведение в желаемой конечной точке, затем нажмите „В“.



- При нажатии „В“ устанавливается конечная точка.
- Чтобы переустановить конечную или начальную точку, нажмите „А“ или „В“ на желаемой сцене (положении).

9 Нажмите „УСТАН.“.



- При нажатии „УСТАН.“ подтверждается область укорачивания.

10 Нажмите „ДА“.

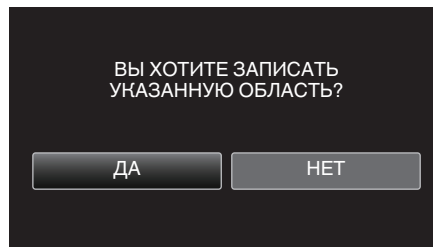

- По завершении копирования нажмите „ОК“.
- По завершении копирования скопированный файл добавляется на экран указателя.

Примечание :

- Точка разделения может слегка отличаться от выбранной сцены.

Создание списков воспроизведения из записанных видео

Список, созданный из ваших любимых видео, называется список воспроизведения.

Создав список воспроизведения, вы сможете воспроизводить только свои любимые видео в желаемом порядке.

Изначальный видеофайл сохраняется, даже если он добавлен в список воспроизведения.

- Создание нового списка воспроизведения

„Создание списков воспроизведения из выбранных файлов“ (☞ стр. 63)

„Создание списков воспроизведения на основании даты“ (☞ стр. 64)

- Редактирование или удаление созданного списка воспроизведения

„Редактирование списков воспроизведения“ (☞ стр. 66)

„Удаление списков воспроизведения“ (☞ стр. 68)

Примечание :

- Когда видеофайл удаляется или перемещается, этот же файл будет удален из списка воспроизведения.

Создание списков воспроизведения из выбранных файлов

Создайте список воспроизведения, упорядочив файлы один за одним.

- 1 Убедитесь, что устройство находится в режиме видеозаписи.

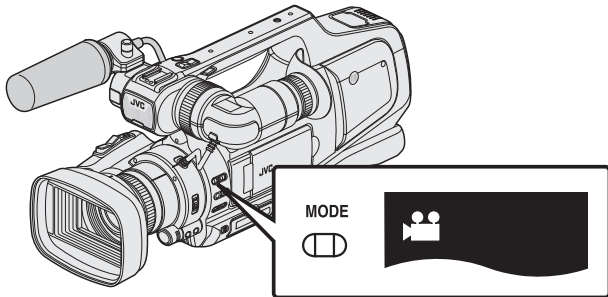

- Убедитесь, что режим видеозаписи активен (📹).
- Если активен режим съемки фотографий (📷), перейдите в режим видеозаписи (📹).

„Выбор режима записи видео/фото“ (☞ стр. 19)

- 2 Нажмите <<MEDIA, чтобы выбрать режим воспроизведения.

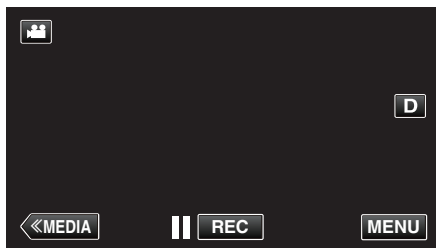

- 3 Нажмите „MENU“.



- 4 Нажмите „РЕДАКТИРОВАНИЕ“.



- 5 Нажмите „ПРАВКА СПИСКА ВОСПР.“.

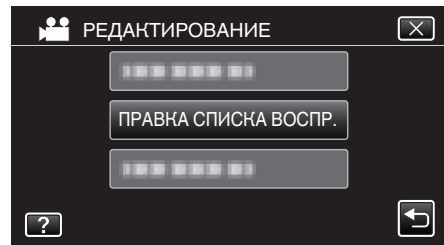

- 6 Нажмите „НОВЫЙ СПИСОК“.

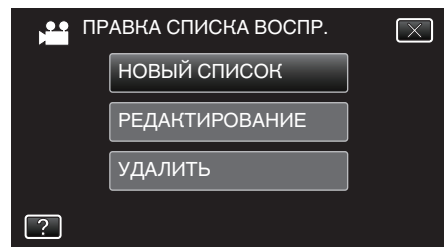

- 7 Нажмите „СОЗДАТЬ ИЗ СЦЕНЫ“.

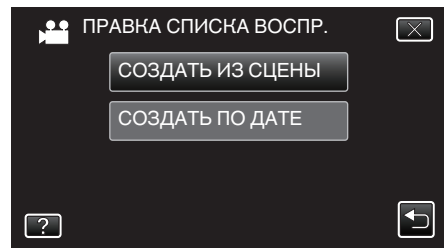

- 8 Нажмите на видео для добавления к списку воспроизведения.

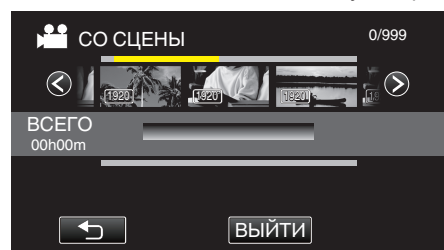

- На выбранном видео появится ▶.
- Нажмите выбранное видео еще раз, чтобы проверить его. Проверьте и нажмите ↶.
- Нажмите </> или перемещайте рычажок трансфокатора для перехода к предыдущему/следующему видеофайлу.
- 1920 указывает на размер видео.
- Файлы видеороликов разных размеров невозможно импортировать в один список воспроизведения.

9 Нажмите „ДОБАВ.“, чтобы вставить видеоролик в нижний раздел.



- Повторите шаги 8-9 и упорядочите видеофайлы в списке воспроизведения.
- Чтобы изменить положение видео в списке воспроизведения (нижняя строка), выберите точку вставки с помощью ←/→ после шага 8 и нажмите „ДОБАВ.“.
- После выбора вставленного видео отображается ►. Нажмите ↵, чтобы снять выделение.
- Нажмите выбранное видео еще раз, чтобы проверить его. Проверьте и нажмите ↵.
- Чтобы удалить видео из списка воспроизведения (нижняя строка), нажмите видеофайл, затем нажмите „ОТМЕНА“.
- 1920 указывает на размер видео.

10 По завершении упорядочивания нажмите .

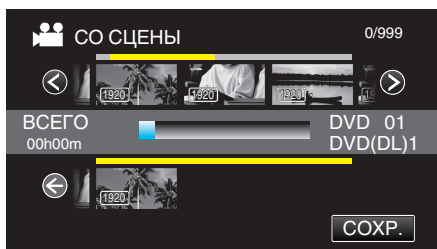

11 Нажмите „ДА“.

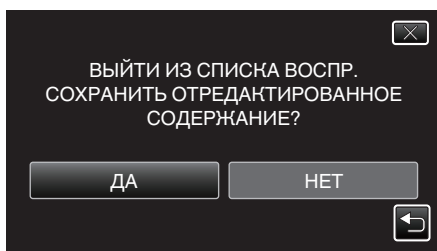

Примечание :



- Нажмите X на каждом экране, чтобы выйти из меню.

Создание списков воспроизведения на основании даты

Создайте список воспроизведения, упорядочив несколько файлов на основании даты записи.

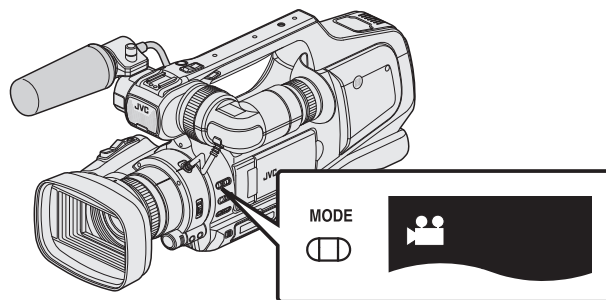
1 Убедитесь, что устройство находится в режиме видеозаписи.



- Убедитесь, что режим видеозаписи активен .
- Если активен режим съемки фотографий () , перейдите в режим видеозаписи () . „Выбор режима записи видео/фото“ (стр. 19)

2 Нажмите <<MEDIA, чтобы выбрать режим воспроизведения.

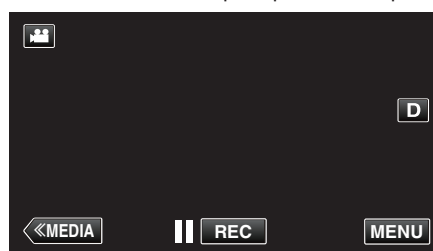

3 Нажмите „MENU“.



4 Нажмите „РЕДАКТИРОВАНИЕ“.

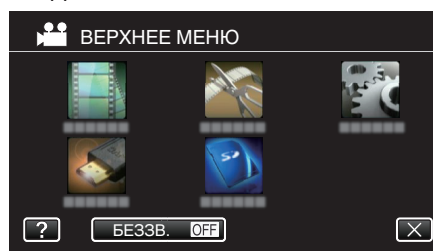

5 Нажмите „ПРАВКА СПИСКА ВОСПР.“.

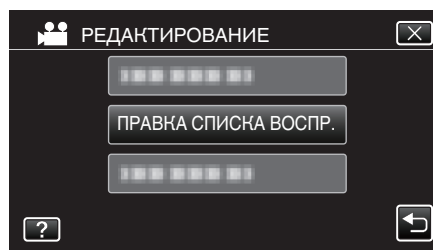

6 Нажмите „НОВЫЙ СПИСОК“.

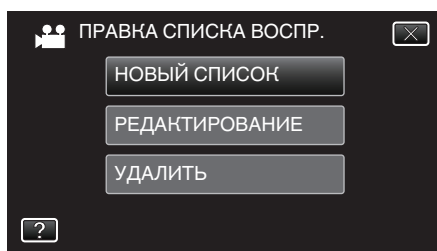

7 Нажмите „СОЗДАТЬ ПО ДАТЕ“.

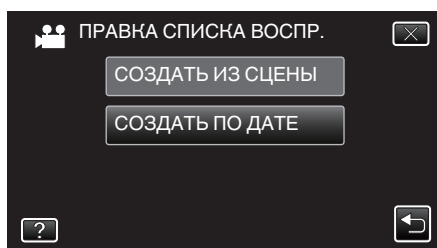

8 Нажмите на видео даты для добавления к списку воспроизведения.

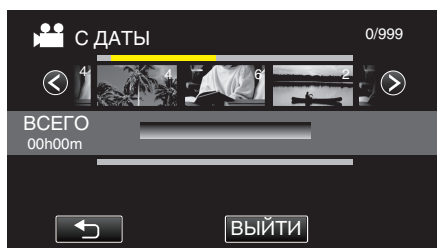

- На выбранном видео появится ►.
- Нажмите выбранное видео еще раз, чтобы проверить все видео той же даты. Проверьте и нажмите ↵.
- Нажмите </> или перемещайте рычажок трансфокатора для перехода к предыдущему/следующему видеофайлу.
- Номер на видео означает число видеофайлов, записанных в один день.

9 Нажмите „ДОБАВ.“, чтобы вставить видеоролик в нижний раздел.

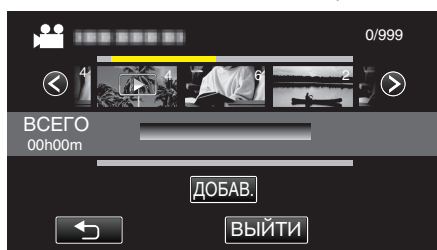

- Повторите шаги 8-9 и упорядочите видеофайлы в списке воспроизведения.
- Чтобы изменить положение видео в списке воспроизведения (нижняя строка), выберите точку вставки с помощью ←/→ после шага 8 и нажмите „ДОБАВ.“.
- После выбора вставленного видео отображается ►. Нажмите ↵, чтобы снять выделение.
- Нажмите выбранное видео еще раз, чтобы проверить все видео той же даты. Проверьте и нажмите ↵.
- Чтобы удалить видео из списка воспроизведения (нижняя строка), нажмите видеофайл, затем нажмите „ОТМЕНА“.

10 По завершении упорядочивания нажмите ⌂.

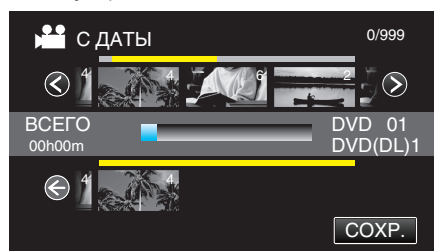

11 Нажмите „ДА“.

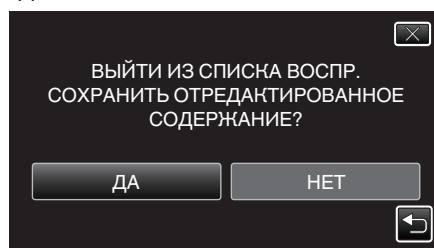

Примечание :



- Нажмите X на каждом экране, чтобы выйти из меню.

Редактирование списков воспроизведения

Вы можете изменить содержание созданного списка воспроизведения. Однако списки воспроизведения, созданные из обзорного воспроизведения, не могут быть изменены.

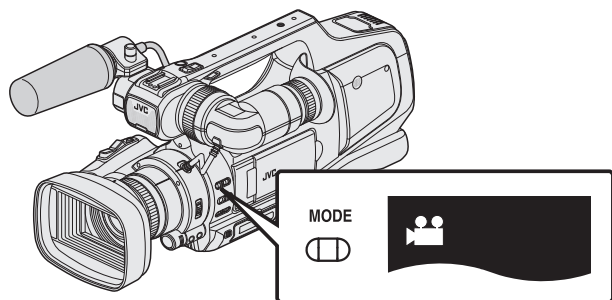
1 Убедитесь, что устройство находится в режиме видеозаписи.



- Убедитесь, что режим видеозаписи активен .
- Если активен режим съемки фотографий () , перейдите в режим видеозаписи () .
„Выбор режима записи видео/фото“ (стр. 19)

2 Нажмите <<MEDIA, чтобы выбрать режим воспроизведения.

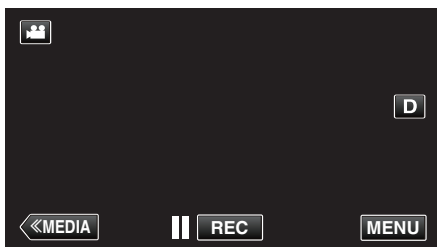

3 Нажмите „MENU“.



4 Нажмите „РЕДАКТИРОВАНИЕ“.



5 Нажмите „ПРАВКА СПИСКА ВОСПР.“.

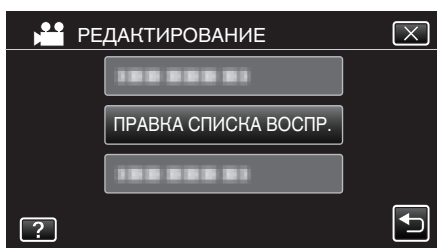

6 Нажмите „РЕДАКТИРОВАНИЕ“.

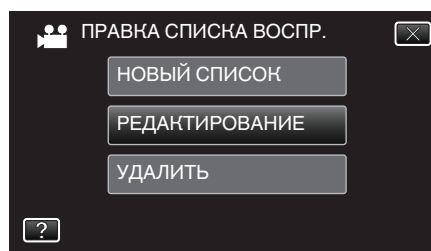

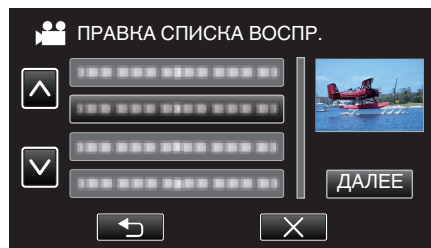

7 Нажмите на список воспроизведения, который нужно отредактировать, и нажмите „ДАЛЕЕ“.



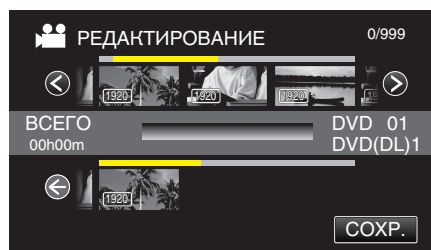



8 Нажмите на видео (верхняя строка) для упорядочивания в списке воспроизведения.

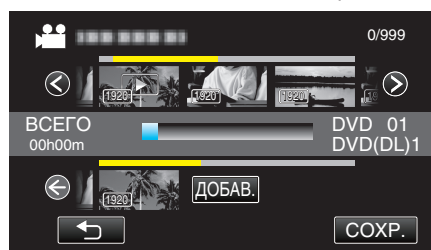

- На выбранном видео появится .
- Нажмите выбранное видео еще раз, чтобы проверить его. Проверьте и нажмите .
- Нажмите </> или перемещайте рычажок трансфокатора для перехода к предыдущему/следующему видеофайлу.
- 19:20 указывает на размер видео.

9 Нажмите „ДОБАВ.“, чтобы вставить видеоролик в нижний раздел.



- Повторите шаги 8-9 и упорядочите видеофайлы в списке воспроизведения.
- Чтобы изменить положение видео в списке воспроизведения (нижняя строка), выберите точку вставки с помощью </> после шага 8 и нажмите „ДОБАВ.“.
- После выбора вставленного видео отображается  . Нажмите , чтобы снять выделение.
- Нажмите выбранное видео еще раз, чтобы проверить его. Проверьте и нажмите .
- Чтобы удалить видео из списка воспроизведения (нижняя строка), нажмите видеофайл, затем нажмите „ОТМЕНА“.
- 19:20 указывает на размер видео.

10 По завершении упорядочивания нажмите .

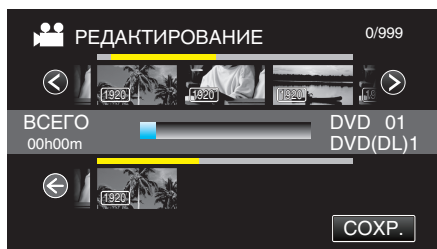

11 Нажмите „ДА“.

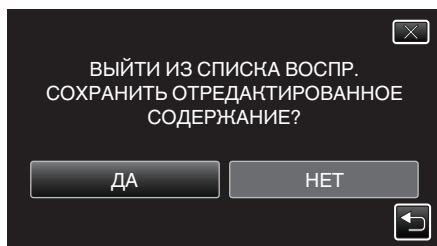

Примечание :



- Нажмите X на каждом экране, чтобы выйти из меню.

Удаление списков воспроизведения

Удалите созданные вами списки воспроизведения.

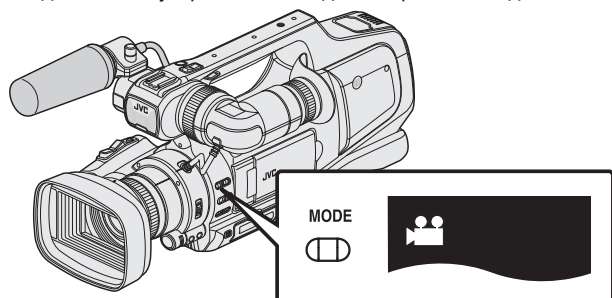
1 Убедитесь, что устройство находится в режиме видеозаписи.



- Убедитесь, что режим видеозаписи активен .
 - Если активен режим съемки фотографий , перейдите в режим видеозаписи .
- „Выбор режима записи видео/фото“ (стр. 19)

2 Нажмите <<MEDIA, чтобы выбрать режим воспроизведения.

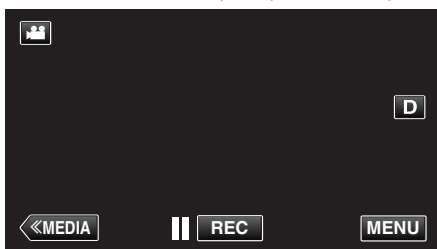

3 Нажмите „MENU“.



4 Нажмите „РЕДАКТИРОВАНИЕ“.



5 Нажмите „ПРАВКА СПИСКА ВОСПР.“.

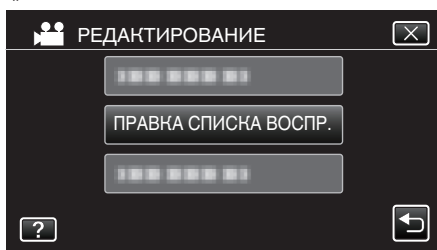

6 Нажмите „УДАЛИТЬ“.

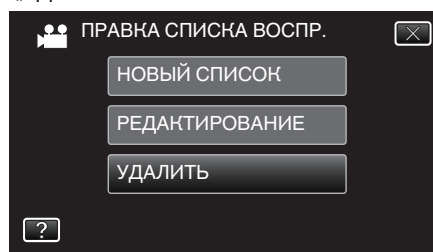

7 Нажмите на список воспроизведения, который нужно удалить, и нажмите „ДАЛЕЕ“.

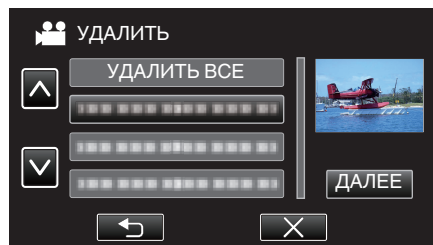

- Когда выбрано „УДАЛИТЬ ВСЕ“, все созданные списки воспроизведения будут удалены.

8 Нажмите „ДА“, чтобы подтвердить удаление.

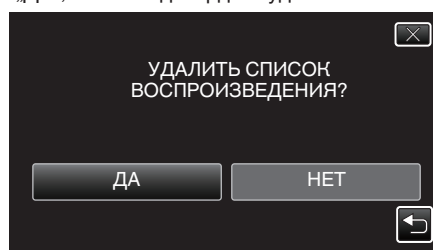

- По завершении удаления нажмите „ОК“.
- По завершении удаления, экран возвращается к выбору удаления списка воспроизведения.

Примечание :

- Нажмите X на каждом экране, чтобы выйти из меню.

Создание дисков на записывающем устройстве BD (внешнем дисковом Blu-ray)

*Внешний дисковод JVC Blu-ray известен как „записывающее устройство BD“.

Вы можете копировать записанные файлы на диски или воспроизводить созданные диски, используя записывающее устройство BD (внешний дисковод Blu-ray).

Совместимые записывающие устройства BD (внешние дисководы Blu-ray)

Можно использовать BE12LU30 компании LG. (на апрель 2013 г.)

Создание дисков на записывающем устройстве BD (внешнем дисковом Blu-ray)

■ Подготовка записывающего устройства BD (внешнего дисковода Blu-ray)

„Подготовка записывающего устройства BD (внешнего дисковода Blu-ray)“ (☞ стр. 69)

■ Копирование на диски

„Копирование всех файлов“ (☞ стр. 70)

„Копирование файлов на основании даты“ (☞ стр. 72)

„Копирование выбранных списков воспроизведения“ (☞ стр. 73)

„Копирование выбранных файлов“ (☞ стр. 75)

Выберите и скопируйте необходимые видеофайлы или фотографии по отдельности.

■ Другие операции

„Воспроизведение на записывающем устройстве BD (внешнем дисковом Blu-ray)“ (☞ стр. 77)

Примечание :

- Диски в формате DVD-Video не могут быть созданы.
- Видеоролики 50i, 50p и фотографии невозможно сохранить вместе на один диск.
- Время, доступное для записи на диск, различается в зависимости от способа записи.
- Если нужно произвести резервное копирование большого количества файлов, его выполнение может занять некоторое время. Подождите, пока индикатор доступа мигает, что является знаком нормальной работы.
- Информация о дате и времени сохраняется в качестве подзаголовков на созданных дисках.

Подготовка записывающего устройства BD (внешнего дисковода Blu-ray)

Примечание :

- Во время подключения этого устройства к записывающему устройству BD (внешнему дисковому Blu-ray) используйте USB-кабель с разъемами Mini-A (штырьковый) – B (штырьковый). Учтите, что прилагаемый кабель USB для этого не подходит.
- Чтобы использовать USB-кабель, прилагающийся к дисковому BD (внешний привод Blu-ray), приобретите следующий кабель-переходник USB.

Номер по каталогу: QAM0852-001 * Mini-A (штырьковый) – A (гнездовой)

*Обратитесь в ближайший центр по обслуживанию.

- 1 Отсоедините адаптер переменного тока и аккумуляторный блок от аппарата.
- 2 Подключите USB-кабель и адаптер переменного тока.

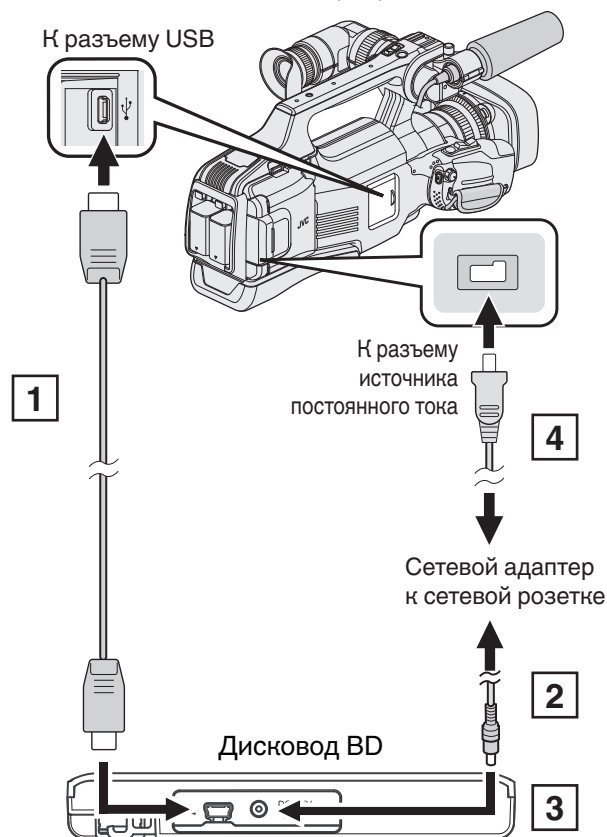

- 1 Подключите USB-кабель записывающего устройства BD (внешнего дисковода Blu-ray) к данному аппарату.
- 2 Подключите адаптер переменного тока записывающего устройства BD (внешнего дисковода Blu-ray).
- 3 Включите записывающее устройство BD (внешний дисковод Blu-ray).
- 4 Подключите адаптер переменного тока к аппарату.
 - Также обратитесь к руководству по эксплуатации записывающего устройства BD (внешнего дисковода Blu-ray).

3 Установите переключатель „STANDBY/ON OFF“ в положение „ON“

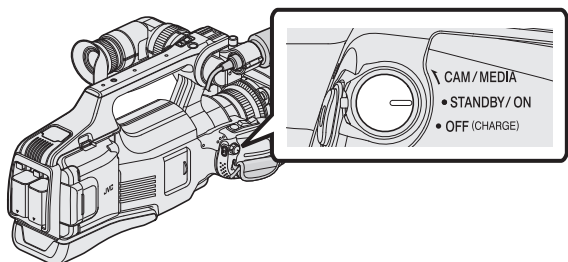

- Во время включения устройства отображается меню „РЕЗЕРВ. КОПИРОВАНИЕ“.
- Пока USB-кабель подключен, будет отображаться меню „РЕЗЕРВ. КОПИРОВАНИЕ“.

4 Вставьте новый диск.

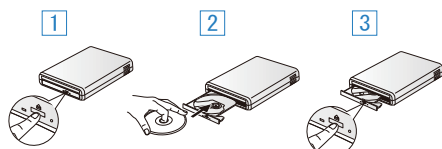

- 1 Нажмите кнопку извлечения, чтобы открыть дисковод.
- 2 Правильно вставьте новый диск.
- 3 Нажмите кнопку извлечения, чтобы закрыть дисковод.

Предупреждение :

- При подключении устройств обязательно выключите питание. В противном случае это может привести к электрическому удару и поломкам оборудования.
- Не подключайте адаптер переменного тока, прилагающийся к данному аппарату, к записывающему устройству BD.
- Не подключайте адаптер переменного тока, прилагающийся к записывающему устройству BD, к данному аппарату.

Создание диска

Создание диска

- 1 Подготовьте записывающее устройство BD (внешний дисковод Blu-ray).
 - Вставьте новый диск в записывающее устройство BD (внешний дисковод Blu-ray).
 „Подготовка записывающего устройства BD (внешнего дисковода Blu-ray)“ (стр. 69)
- 2 Скопируйте файлы на диск следующими способами.
 - „Копирование всех файлов“ (стр. 70)
 - „Копирование файлов на основании даты“ (стр. 72)
 - „Копирование выбранных списков воспроизведения“ (стр. 73)
 - „Копирование выбранных файлов“ (стр. 75)

Копирование всех файлов

Все видео или фотографии, записанные на данный аппарат, будут скопированы.

Вы также можете выбрать и скопировать только видео или фотографии, которые никогда прежде не копировались.

- 1 Выберите режим видео или фото.
- 2 Нажмите „СОЗДАТЬ ИЗ ВСЕГО“ (видео) или „СОХРАНИТЬ ВСЕ“ (фото).

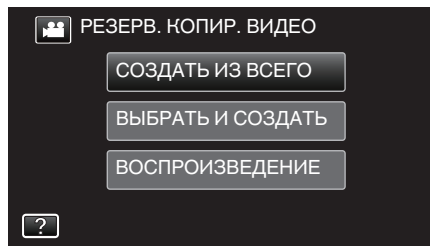

- Хотя на иллюстрации показан режим видео, те же операции применимы в режиме фото.
- Нажмите для переключения между режимами съемки видео (50i), видео (50p) и фото. Переключите в режим, в котором вы хотите копировать файлы.

3 Нажмите „Blu-ray DISC“ или „DVD(AVCHD)“.

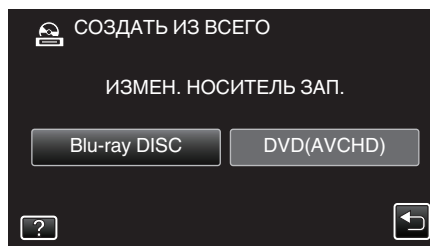

- Носитель сменяется на нажатый. Выберите необходимую настройку в соответствии с диском.
- Выбор „Blu-ray DISC“ дает вам возможность сохранять видео на диски Blu-ray в формате высокого разрешения.
- Выбор „DVD(AVCHD)“ дает вам возможность сохранять видео на диски DVD в формате высокого разрешения.
- Если на шаге 2 выбраны видеоролики 50p, этот экран не отображается, поскольку выбор „Blu-ray DISC“ осуществляется автоматически.

4 Нажмите на носитель для копирования.

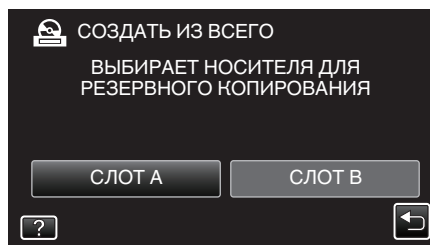

- 5 Нажмите на желаемый способ.

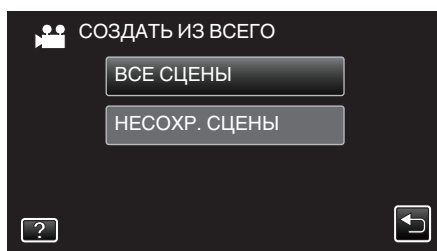

- **„ВСЕ СЦЕНЫ“ (видео) / „ВСЕ СНИМКИ“ (фото):**
Все видео или фотографии на аппарате будут скопированы.
- **„НЕСОХР. СЦЕНЫ“ (видео) / „НЕСОХРАНЕННЫЕ СНИМКИ“ (фото):**
Видео или фотографии, которые никогда не копировались, будут автоматически выбраны и скопированы.

- 6 Нажмите „ВЫПОЛНИТЬ“.

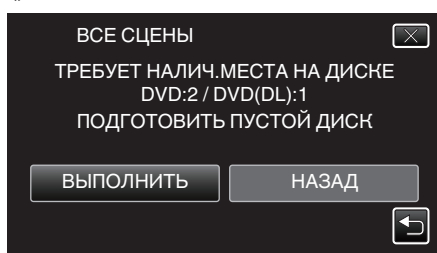

- Отобразится количество дисков, необходимое для копирования файлов.
Подготовьте нужное количество дисков.

- 7 Нажмите „АВТО“ или „ПО ДАТЕ“. (только режим )

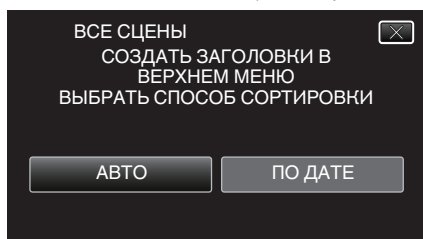

- Когда выбрано „АВТО“, видео с одинаковыми датами записи отображаются по группам.
- Когда выбрано „ПО ДАТЕ“, видео отображаются по датам записи.

- 8 Нажмите „ВЫПОЛНИТЬ“.

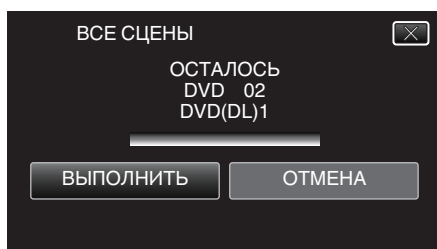

- Когда появится сообщение „ВСТАВЬТЕ СЛЕДУЮЩИЙ ДИСК ДЛЯ ПРОДОЛЖЕНИЯ ЗАПИСИ ИЛИ НАЖМИТЕ [ОТМЕНА] ДЛЯ ВЫХОДА“, смените диск.

- 9 Нажмите „ОК“, когда отобразится „ГОТОВО“.

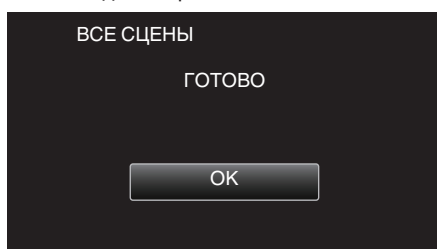

- 10 Выключите питание устройства и отсоедините USB-кабель.

Предупреждение :

- Не выключайте питание и не отключайте USB-кабель до тех пор, пока копирование не будет завершено.
- Файлы, не отображаемые на экране указателя во время воспроизведения, не будут скопированы. Особые файлы также не могут быть скопированы.
- Все диски DVD будут автоматически финализированы. Хотя добавить файлы на диски DVD-R/DVD-RW позднее нельзя, их можно добавить на BD-R/BD-RE.
- DVD, созданные в формате „DVD(AVCHD)“, могут воспроизводиться только на совместимых с AVCHD устройствах.
- Видеофайлы, записанные в режиме 50p („ВЫБОР СИСТЕМЫ“ установлено в значение „50p“), можно копировать только диски Blu-ray.
- Диски Blu-ray, содержащие видеофайлы, которые записаны в режиме 50p (если „ВЫБОР СИСТЕМЫ“ установлено в значение „50p“), можно воспроизводить на совместимых AVCHD Progressive устройствах.

Примечание :

- Чтобы проверить созданный диск, см. „„Воспроизведение на записывающем устройстве BD (внешнем дисковом устройстве Blu-ray)““ (стр. 77)“.

„Воспроизведение на записывающем устройстве BD (внешнем дисковом устройстве Blu-ray)“ (стр. 77)

Копирование файлов на основании даты

Видео или фотографии сортируются и копируются по дате записи.

- 1 Выберите режим видео или фото.
- 2 Нажмите „ВЫБРАТЬ И СОЗДАТЬ“ (видео) или „ВЫБРАТЬ И СОХРАНИТЬ“ (фото).

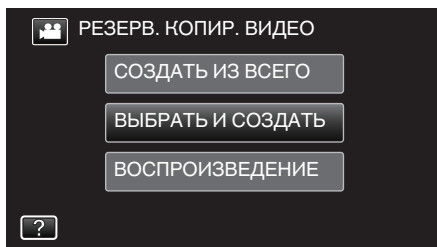

- Хотя на иллюстрации показан режим видео, те же операции применимы в режиме фото.
- Нажмите для переключения между режимами съемки видео (50i), видео (50p) и фото. Переключите в режим, в котором вы хотите копировать файлы.

- 3 Нажмите „Blu-ray DISC“ или „DVD(AVCHD)“.

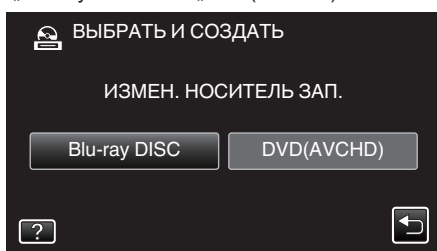

- Носитель сменяется на нажатый. Выберите необходимую настройку в соответствии с диском.
- Выбор „Blu-ray DISC“ дает вам возможность сохранять видео на диски Blu-ray в формате высокого разрешения.
- Выбор „DVD(AVCHD)“ дает вам возможность сохранять видео на диски DVD в формате высокого разрешения.
- Если на шаге 2 выбраны видеоролики 50p, этот экран не отображается, поскольку выбор „Blu-ray DISC“ осуществляется автоматически.

- 4 Нажмите на носитель для копирования.

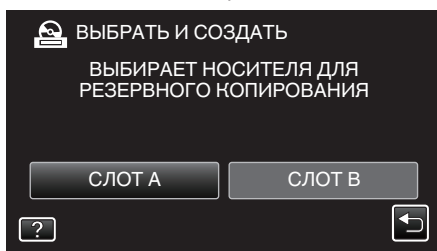

- 5 Нажмите „СОЗДАТЬ ПО ДАТЕ“ (видео) или „СОХРАНИТЬ ПО ДАТЕ“ (фото).

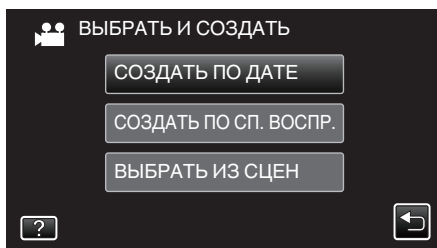

- Хотя на иллюстрации показан режим видео, те же операции применимы в режиме фото.

- 6 Нажмите, чтобы выбрать дату записи.

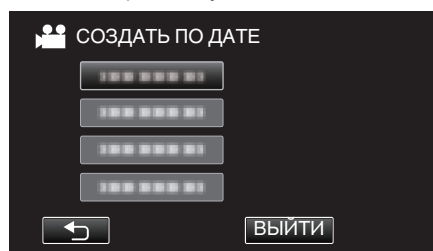

- Если необходимые данные найти невозможно, переключайтесь между режимами видео (50i), видео (50p) или фото в соответствии с шагом 2.

Примечание :

- Для копирования нельзя выбрать более одной даты записи. Копирование файлов за несколько дней записи рекомендуется осуществлять путем создания списка воспроизведения „Создание списков воспроизведения из записанных видео“ (стр. 63) „Копирование выбранных списков воспроизведения“ (стр. 73)

- 7 Нажмите „ВЫПОЛНИТЬ“.

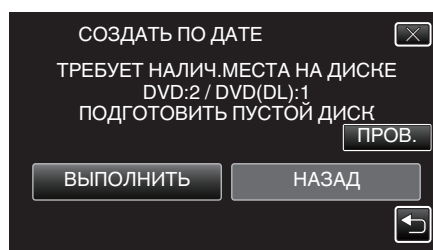

- Отобразится количество дисков, необходимое для копирования файлов. Подготовьте нужное количество дисков.

- 8 Нажмите „АВТО“ или „ПО ДАТЕ“. (только режим)

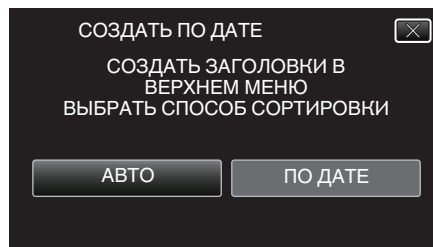

- Когда выбрано „АВТО“, видео с одинаковыми датами записи отображаются по группам.
- Когда выбрано „ПО ДАТЕ“, видео отображаются по датам записи.

- 9 Нажмите „ВЫПОЛНИТЬ“.

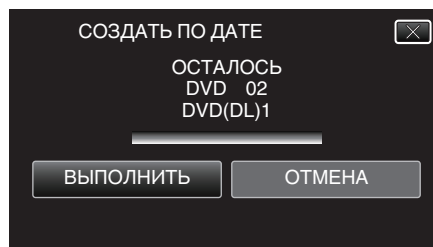

- Когда появится сообщение „ВСТАВЬТЕ СЛЕДУЮЩИЙ ДИСК ДЛЯ ПРОДОЛЖЕНИЯ ЗАПИСИ ИЛИ НАЖМИТЕ [ОТМЕНА] ДЛЯ ВЫХОДА“, смените диск.

10 Нажмите „ОК“, когда отобразится „ГОТОВО“.

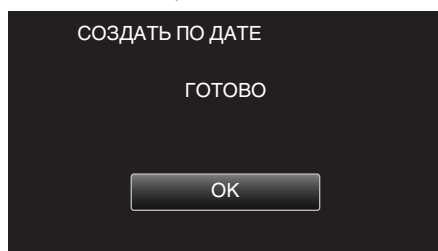

11 Выключите питание устройства и отсоедините USB-кабель.

Предупреждение :

- Не выключайте питание и не отключайте USB-кабель до тех пор, пока копирование не будет завершено.
- Файлы, не отображаемые на экране указателя во время воспроизведения, не будут скопированы. Особые файлы также не могут быть скопированы.
- Все диски DVD будут автоматически финализированы. Хотя добавить файлы на диски DVD-R/DVD-RW позднее нельзя, их можно добавить на BD-R/BD-RE.
- DVD, созданные в формате „DVD(AVCHD)“, могут воспроизводиться только на совместимых с AVCHD устройствах.
- Видеофайлы, записанные в режиме 50p („ВЫБОР СИСТЕМЫ“ установлено в значение „50p“), можно копировать только диски Blu-ray.
- Диски Blu-ray, содержащие видеофайлы, которые записаны в режиме 50p (если „ВЫБОР СИСТЕМЫ“ установлено в значение „50p“), можно воспроизводить на совместимых AVCHD Progressive устройствах.

Примечание :

- Чтобы проверить созданный диск, см. „Воспроизведение на записывающем устройстве BD (внешнем дисковом Blu-ray)“ (стр. 77).

„Воспроизведение на записывающем устройстве BD (внешнем дисковом Blu-ray)“ (стр. 77)

Копирование выбранных списков воспроизведения

Организуите и копируйте созданные списки воспроизведения в желаемом порядке.

- 1 Выберите режим видео.
- 2 Нажмите „ВЫБРАТЬ И СОЗДАТЬ“.

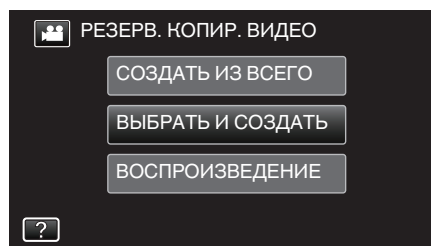

- Нажмите  для переключения между режимами съемки видео (50i), видео (50p) и фото. Переключите в режим, в котором вы хотите копировать файлы.

- 3 Нажмите „Blu-ray DISC“ или „DVD(AVCHD)“.

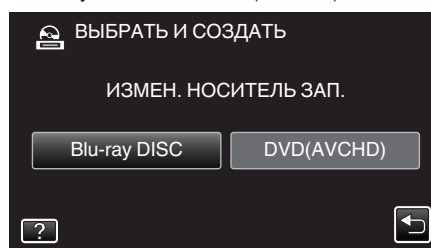

- Носитель сменяется на нажатый. Выберите необходимую настройку в соответствии с диском.
- Выбор „Blu-ray DISC“ дает вам возможность сохранять видео на диски Blu-ray в формате высокого разрешения.
- Выбор „DVD(AVCHD)“ дает вам возможность сохранять видео на диски DVD в формате высокого разрешения.

- 4 Нажмите на носитель для копирования.

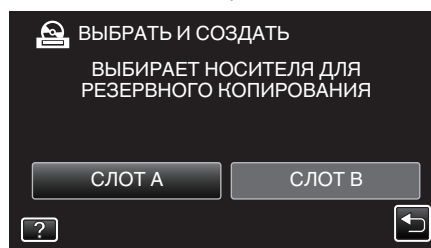

- 5 Нажмите „СОЗДАТЬ ПО СП. ВОСПР.“.

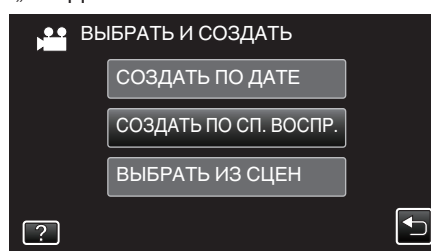

- 6 Нажмите на список воспроизведения, который нужно скопировать на диск.

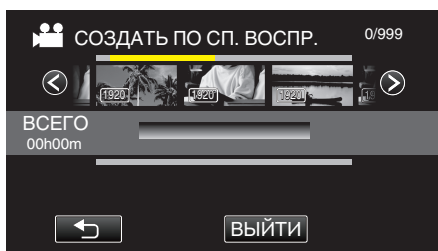

- На выбранном списке воспроизведения (верхняя строка) появится ►.
- Нажмите ◀, чтобы снять выделение.
- Нажмите на выбранный список воспроизведения еще раз, чтобы проверить его содержимое. Проверьте и нажмите ▶.
- Нажмите </> или перемещайте рычажок трансфокатора для перехода к предыдущему/следующему списку воспроизведения.
- Если необходимый список воспроизведения найти невозможно, переключайтесь между режимами видео (50i) или видео (50p) в соответствии с шагом 2.

- 7 Нажмите „ДОБАВ.“, чтобы вставить список воспроизведения.

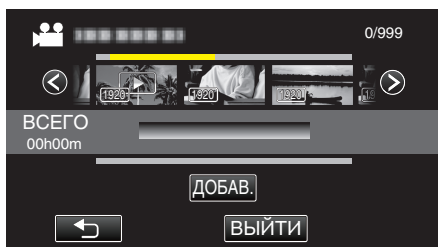

- Повторите шаги 6-7 и упорядочите списки воспроизведения.
- Чтобы изменить положение списка воспроизведения (ниже), выберите точку вставки с помощью ←/→ после шага 6 и нажмите „ДОБАВ.“.
- После выбора вставленного списка воспроизведения отображается ►.
- Нажмите ◀, чтобы снять выделение.
- Нажмите на выбранный список воспроизведения еще раз, чтобы проверить его содержимое. Проверьте и нажмите ▶.
- Чтобы удалить видео из списка воспроизведения (нижняя строка), нажмите видеофайл, затем нажмите „ОТМЕНА“.

- 8 По завершении упорядочивания нажмите „СОХР.“.

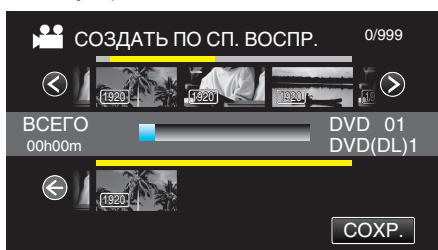

- 9 Нажмите „ВЫПОЛНИТЬ“.

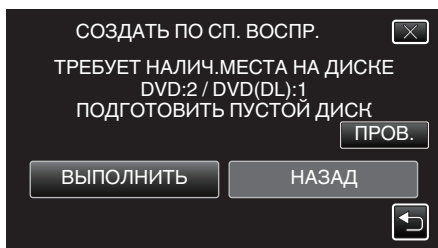

- Отобразится количество дисков, необходимое для копирования файлов. Подготовьте нужное количество дисков.
- Нажмите „ПРОВ.“, чтобы проверить содержимое.

- 10 Нажмите „ОК“.

- Если шаг 10 не отображается, переходите к шагу 11.

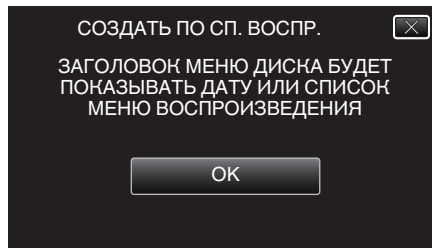

- В противном случае выберите „АВТО“ или „ПО ДАТЕ“.

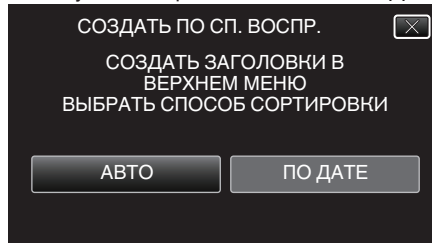

- Когда выбрано „АВТО“, видео с одинаковыми датами записи отображаются по группам.
- Когда выбрано „ПО ДАТЕ“, видео отображаются по датам записи.

- 11 Нажмите „ВЫПОЛНИТЬ“.

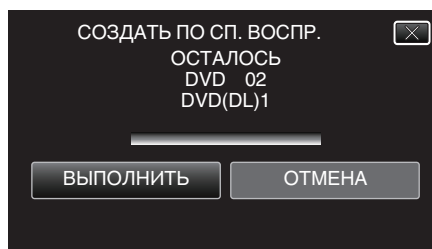

- Когда появится сообщение „ВСТАВЬТЕ СЛЕДУЮЩИЙ ДИСК ДЛЯ ПРОДОЛЖЕНИЯ ЗАПИСИ ИЛИ НАЖМИТЕ [ОТМЕНА] ДЛЯ ВЫХОДА“ (Insert the next disc for recording or press [Cancel] to exit), смените диск.

- 12 Нажмите „ОК“, когда отобразится „ГОТОВО“.

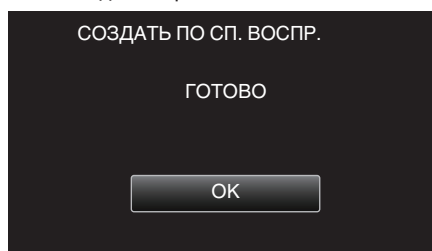

- 13 Выключите питание устройства и отсоедините USB-кабель.

Предупреждение :

- Не выключайте питание и не отключайте USB-кабель до тех пор, пока копирование не будет завершено.
- Файлы, не отображаемые на экране указателя во время воспроизведения, не будут скопированы. Особые файлы также не могут быть скопированы.
- Все диски DVD будут автоматически финализированы. Хотя добавить файлы на диски DVD-R/DVD-RW позднее нельзя, их можно добавить на BD-R/BD-RE.
- DVD, созданные в формате „DVD(AVCHD)“, могут воспроизводиться только на совместимых с AVCHD устройствах.
- Видеофайлы, записанные в режиме 50p („ВЫБОР СИСТЕМЫ“ установлено в значение „50p“), можно копировать только диски Blu-ray.
- Диски Blu-ray, содержащие видеофайлы, которые записаны в режиме 50p (если „ВЫБОР СИСТЕМЫ“ установлено в значение „50p“), можно воспроизводить на совместимых AVCHD Progressive устройствах.

Примечание :

- Список списков воспроизведения отобразится в главном меню созданного DVD.
- Чтобы проверить созданный диск, см. „„Воспроизведение на записывающем устройстве BD (внешнем дисковом Blu-ray)““ (стр. 77)“.

„Воспроизведение на записывающем устройстве BD (внешнем дисковом Blu-ray)“ (стр. 77)

- Создание списка воспроизведения

„Создание списков воспроизведения из записанных видео“ (стр. 63)

Копирование выбранных файлов

Выберите и скопируйте необходимые видеофайлы или фотографии по отдельности.

- 1 Выберите режим видео или фото.
- 2 Нажмите „ВЫБРАТЬ И СОЗДАТЬ“ (видео) или „ВЫБРАТЬ И СОХРАНИТЬ“ (фото).

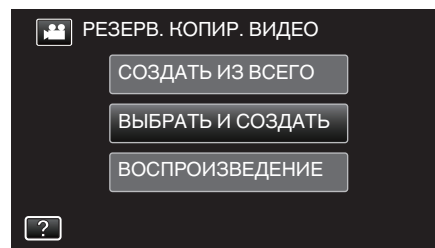

- Хотя на иллюстрации показан режим видео, те же операции применимы в режиме фото.
- Нажмите  для переключения между режимами съемки видео (50i), видео (50p) и фото. Переключите в режим, в котором вы хотите копировать файлы.

- 3 Нажмите „Blu-ray DISC“ или „DVD(AVCHD)“.

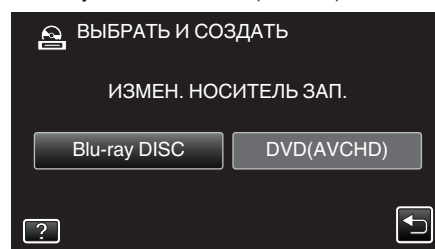

- Носитель сменяется на нажатый. Выберите необходимую настройку в соответствии с диском.
- Выбор „Blu-ray DISC“ дает вам возможность сохранять видео на диски Blu-ray в формате высокого разрешения.
- Выбор „DVD(AVCHD)“ дает вам возможность сохранять видео на диски DVD в формате высокого разрешения.

- 4 Нажмите на носитель для копирования.

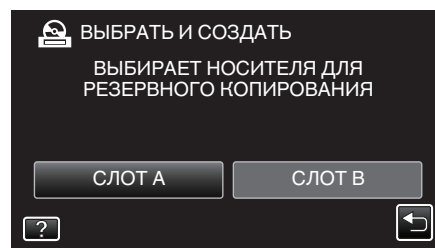

- 5 Нажмите „ВЫБРАТЬ ИЗ СЦЕН“ (видео) или „ВЫБРАТЬ ИЗОБРАЖЕНИЯ“ (фото).

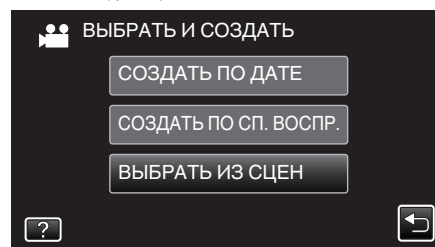

- Хотя на иллюстрации показан режим видео, те же операции применимы в режиме фото.

6 Нажмите на видео или фотографии, чтобы скопировать их.



- На выбранных файлах появится ✓. Чтобы снять ✓ с файла, нажмите на него еще раз.
- Нажмите „ПРОВ.“, чтобы поставить галочку на файл.
- Если необходимые видеофайлы или фотографии найти невозможно, переключайтесь между режимами видео (50i), видео (50p) или фото в соответствии с шагом 2.

7 После выбора всех файлов нажмите „СОХР.“.

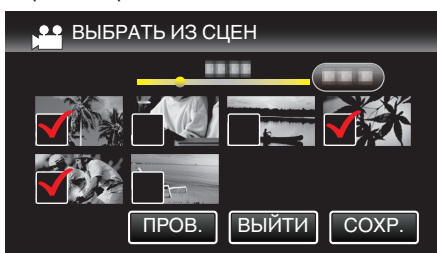

8 Нажмите „ВЫПОЛНИТЬ“.

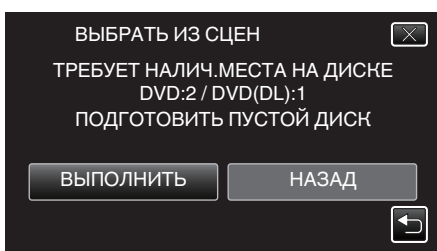

- Отобразится количество дисков, необходимое для копирования файлов. Подготовьте нужное количество дисков.

9 Нажмите „АВТО“ или „ПО ДАТЕ“. (только режим 📺)

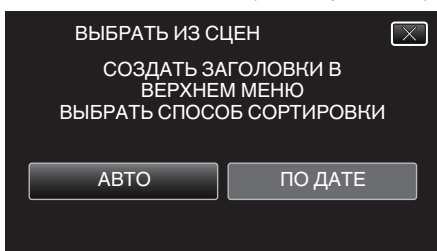

- Когда выбрано „АВТО“, видео с одинаковыми датами записи отображаются по группам.
- Когда выбрано „ПО ДАТЕ“, видео отображаются по датам записи.

10 Нажмите „ВЫПОЛНИТЬ“.

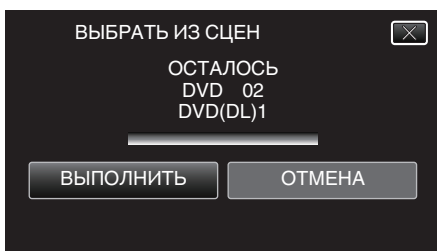

- Когда появится сообщение „ВСТАВЬТЕ СЛЕДУЮЩИЙ ДИСК ДЛЯ ПРОДОЛЖЕНИЯ ЗАПИСИ ИЛИ НАЖМИТЕ [ОТМЕНА] ДЛЯ ВЫХОДА“, смените диск.

11 Нажмите „ОК“, когда отобразится „ГОТОВО“.

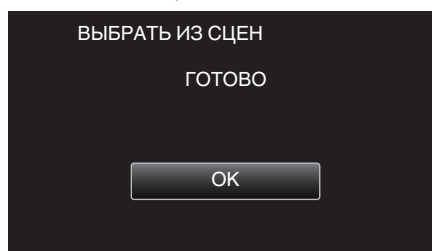

12 Выключите питание устройства и отсоедините USB-кабель.

Предупреждение :

- Не выключайте питание и не отключайте USB-кабель до тех пор, пока копирование не будет завершено.
- Файлы, не отображаемые на экране указателя во время воспроизведения, не будут скопированы. Особые файлы также не могут быть скопированы.
- Все диски DVD будут автоматически финализированы. Хотя добавить файлы на диски DVD-R/DVD-RW позднее нельзя, их можно добавить на BD-R/BD-RE.
- DVD, созданные в формате „DVD(AVCHD)“, могут воспроизводиться только на совместимых с AVCHD устройствах.
- Видеофайлы, записанные в режиме 50p („ВЫБОР СИСТЕМЫ“ установлено в значение „50p“), можно копировать только диски Blu-ray.
- Диски Blu-ray, содержащие видеофайлы, которые записаны в режиме 50p (если „ВЫБОР СИСТЕМЫ“ установлено в значение „50p“), можно воспроизводить на совместимых AVCHD Progressive устройствах.

Примечание :

- Чтобы проверить созданный диск, см. „Воспроизведение на записывающем устройстве BD (внешнем дисковом Blu-ray)“ (стр. 77).

„Воспроизведение на записывающем устройстве BD (внешнем дисковом Blu-ray)“ (стр. 77)

Воспроизведение на записывающем устройстве BD (внешнем дисковом Blu-ray)

Можно воспроизводить диски Blu-ray, созданные с помощью данного аппарата.

- 1 Подключите данный аппарат к записывающему устройству BD и телевизору.

(Если это устройство не подключено к телевизору, изображения можно воспроизвести на ЖК-мониторе этого устройства.)

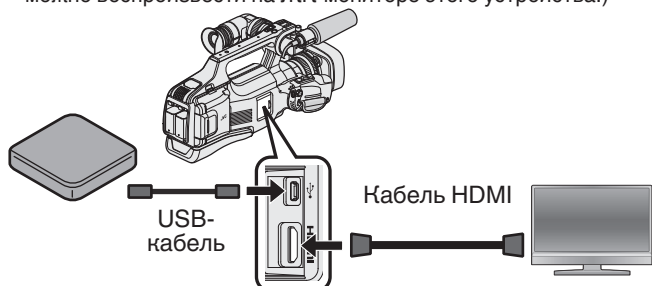

„Подготовка записывающего устройства BD (внешнего дисковом Blu-ray)“ (☞ стр. 69)

„Подключение к телевизору и просмотр“ (☞ стр. 55)

- Вставьте диск Blu-ray, который нужно воспроизвести, в записывающее устройство BD (внешний дисковод Blu-ray).
- 2 Нажмите „ВОСПРОИЗВЕДЕНИЕ“ в меню РЕЗЕРВ. КОПИРОВАНИЕ.

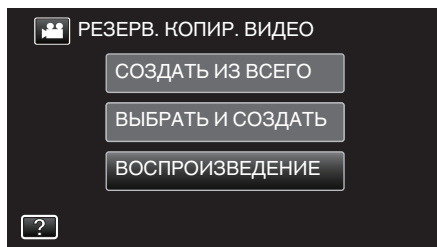

- Отображается экран указателя (отображение эскизов) видео, содержащихся на диске.
- Нажмите для переключения между режимами съемки видео (50i), видео (50p) и фото. Переключите в режим, в котором вы хотите воспроизвести файлы.

- 3 Нажмите на файл, чтобы начать воспроизведение.



- Для получения более подробной информации о воспроизведении видео см. „Кнопки выбора операций для воспроизведения видео“ (☞ стр. 45).

„Кнопки выбора операций для воспроизведения видео“ (☞ стр. 45)

- Для выхода остановите воспроизведение и выключите устройство. После этого отсоедините USB-кабель.

Примечание :

- Для воспроизведения записанного изображения на ТВ подсоедините устройство через кабель HDMI или кабель AV, пока это устройство подключено к записывающему устройству BD (внешние дисководы Blu-ray).

„Подключение с помощью разъема HDMI“ (☞ стр. 55)

„Подключение с помощью разъема AV“ (☞ стр. 57)

Создание дисков на записывающем устройстве DVD

Вы можете копировать записанные файлы на диски или воспроизводить созданные диски, используя записывающее устройство DVD.

Совместимые записывающие устройства DVD

Название изделия	Описание
Записывающее устройство DVD • CU-VD3U	• Дает возможность копировать фотографии, сделанные данным аппаратом, на DVD без использования компьютера.
Записывающее устройство DVD • CU-VD50U	• Создает DVD и выполняет функции внешнего дисковом для DVD при подключении к компьютеру. Кроме того, созданные DVD-диски можно воспроизвести, когда камера CU-VD50U подключена к телевизору.

Создание дисков на записывающем устройстве DVD

■ Подготовка записывающего устройства DVD

„Подготовка записывающего устройства DVD (CU-VD3)“ (☞ стр. 78)

„Подготовка записывающего устройства DVD (CU-VD50)“ (☞ стр. 78)

■ Копирование на диски

„Копирование всех файлов“ (☞ стр. 79)

„Копирование файлов на основании даты“ (☞ стр. 80)

„Копирование выбранных списков воспроизведения“ (☞ стр. 81)

„Копирование выбранных файлов“ (☞ стр. 82)

■ Другие операции

„Воспроизведение с помощью записывающего устройства DVD“ (☞ стр. 83)

Примечание :

- Диски, созданные на данном аппарате, сохраняются в формате AVCHD. Воспроизведите на AVCHD-совместимом устройстве (например, рекордере Blu-ray). Кроме того, диски в формате DVD-Video не могут быть созданы.
- Изображения, записанные в режиме UXP, не могут быть скопированы на записывающее устройство DVD.
- Видеоролики 50i, 50p и фотографии невозможно сохранить вместе на один диск.
- Если нужно произвести резервное копирование большого количества файлов, его выполнение может занять некоторое время. Подождите, пока индикатор доступа мигает, что является знаком нормальной работы.
- Информация о дате и времени сохраняется в качестве подзаголовков на созданных дисках.

Подготовка записывающего устройства DVD (CU-VD3)

- 1 Отсоедините адаптер переменного тока и аккумуляторный блок от аппарата.
- 2 Подключите USB-кабель и адаптер переменного тока.

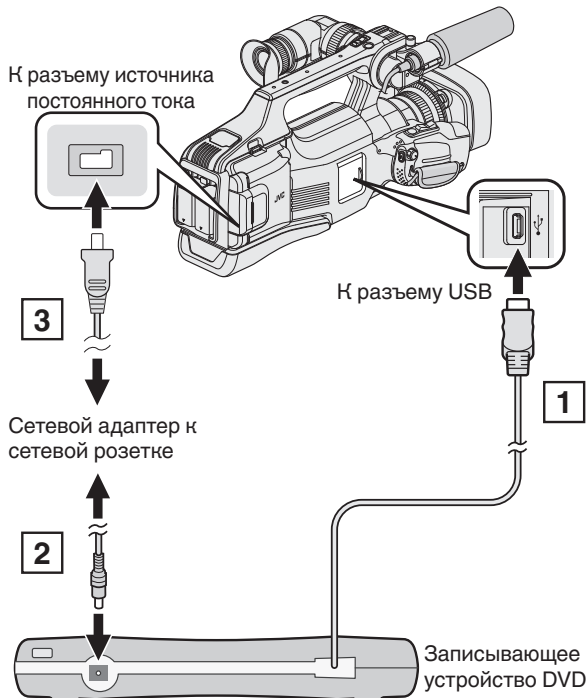

- 1 Подключите USB-кабель записывающего устройства DVD к аппарату.
 - 2 Подключите адаптер переменного тока записывающего устройства DVD к питанию.
- Включите записывающее устройство DVD.
 - 3 Подключите адаптер переменного тока к аппарату.
 - Также обратитесь к руководству по эксплуатации записывающего устройства DVD.
- 3 Установите переключатель „STANDBY/ON OFF“ в положение „ON“.

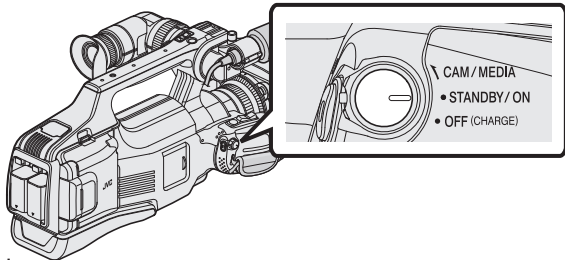

- Во время включения устройства отображается меню „РЕЗЕРВ. КОПИРОВАНИЕ“.
 - Пока USB-кабель подключен, будет отображаться меню „РЕЗЕРВ. КОПИРОВАНИЕ“.
- 4 Вставьте новый диск.

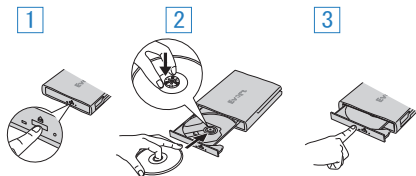

- 1 Нажмите кнопку извлечения.
- 2 Полностью откройте дисковод и загрузите новый диск должным образом.
- 3 Нажмите на дисковод, пока не раздастся щелчок.

Предупреждение :

- При подключении устройств обязательно выключите питание. В противном случае это может привести к электрическому удару и поломкам оборудования.

Подготовка записывающего устройства DVD (CU-VD50)

- 1 Отсоедините адаптер переменного тока и аккумуляторный блок от аппарата.
- 2 Подключите USB-кабель и адаптер переменного тока.

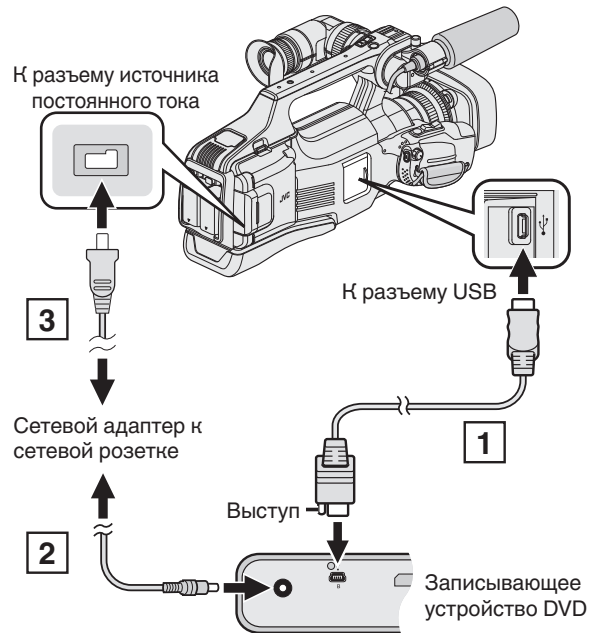

- 1 Подключите USB-кабель, прилагающийся к записывающему устройству DVD.
 - 2 Подключите адаптер переменного тока записывающего устройства DVD к питанию.
- Включите записывающее устройство DVD.
 - 3 Подключите адаптер переменного тока к аппарату.
 - Также обратитесь к руководству по эксплуатации записывающего устройства DVD.
- 3 Установите переключатель „STANDBY/ON OFF“ в положение „ON“.

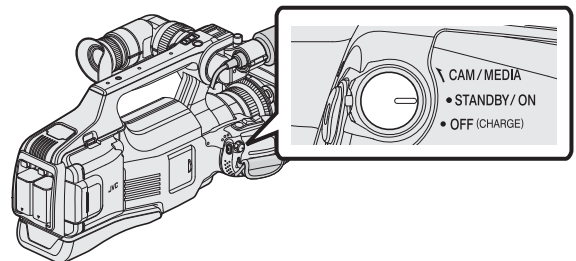

- Во время включения устройства отображается меню „РЕЗЕРВ. КОПИРОВАНИЕ“.
 - Пока USB-кабель подключен, будет отображаться меню „РЕЗЕРВ. КОПИРОВАНИЕ“.
- 4 Вставьте новый диск.



- 1 Нажмите кнопку извлечения.
- 2 Вытяните дисковод.
- 3 Полностью откройте дисковод и загрузите новый диск должным образом.
- 4 Нажмите на дисковод, пока не раздастся щелчок.

Предупреждение :

- При подключении устройств обязательно выключите питание. В противном случае это может привести к электрическому удару и поломкам оборудования.

Примечание :

- Кнопки на записывающем устройстве DVD (CU-VD50U), кроме кнопок включения питания и извлечения диска, не работают, когда оно подключено к аппарату.

Создание диска

- 1 Подготовьте записывающее устройство DVD.
 - Вставьте новый диск в записывающее устройство DVD.
 - „Подготовка записывающего устройства DVD (CU-VD3)“ (стр. 78)
 - „Подготовка записывающего устройства DVD (CU-VD50)“ (стр. 78)
- 2 Скопируйте файлы на диск следующими способами.
 - „Копирование всех файлов“ (стр. 79)
 - „Копирование файлов на основании даты“ (стр. 80)
 - „Копирование выбранных списков воспроизведения“ (стр. 81)
 - „Копирование выбранных файлов“ (стр. 82)

Копирование всех файлов

Все видео или фотографии, записанные на данный аппарат, будут скопированы.

Вы также можете выбрать и скопировать только видео или фотографии, которые никогда прежде не копировались.

- 1 Выберите режим видео или фото.
- 2 Нажмите „СОЗДАТЬ ИЗ ВСЕГО“ (видео) или „СОХРАНИТЬ ВСЕ“ (фото).

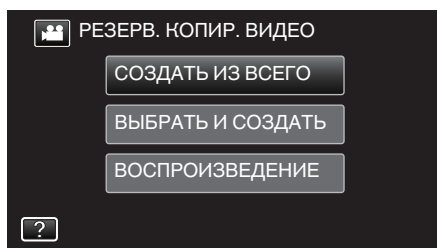

- Хотя на иллюстрации показан режим видео, те же операции применимы в режиме фото.
- Нажмите для переключения между режимами видео и фото.

- 3 Нажмите на носитель для копирования.

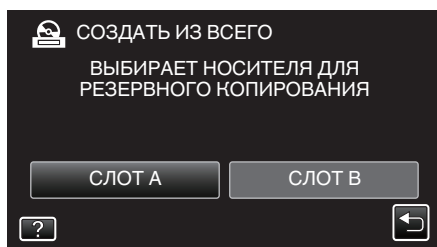

- 4 Нажмите на желаемый способ.

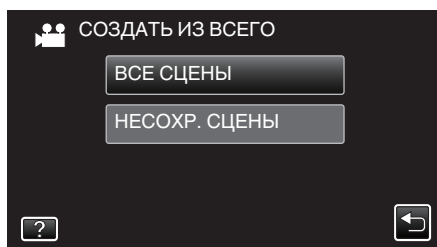

- Хотя на иллюстрации показан режим видео, те же операции применимы в режиме фото.
- **„ВСЕ СЦЕНЫ“ (видео) / „ВСЕ СНИМКИ“ (фото):**
Все видео или фотографии на аппарате будут скопированы.
- **„НЕСОХР. СЦЕНЫ“ (видео) / „НЕСОХРАНЕННЫЕ СНИМКИ“ (фото):**
Видео или фотографии, которые никогда не копировались, будут автоматически выбраны и скопированы.

- 5 Нажмите „ВЫПОЛНИТЬ“.

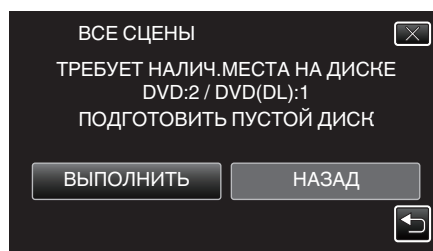

- Отобразится количество дисков, необходимое для копирования файлов.
Подготовьте нужное количество дисков.

- 6 Нажмите „АВТО“ или „ПО ДАТЕ“ (только режим).

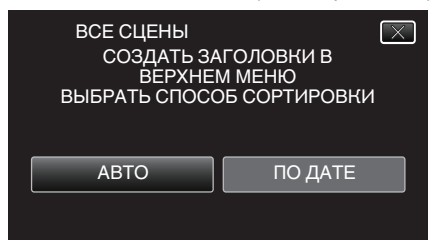

- Когда выбрано „АВТО“, видео с одинаковыми датами записи отображаются по группам.
- Когда выбрано „ПО ДАТЕ“, видео отображаются по датам записи.

- 7 Нажмите „ВЫПОЛНИТЬ“.

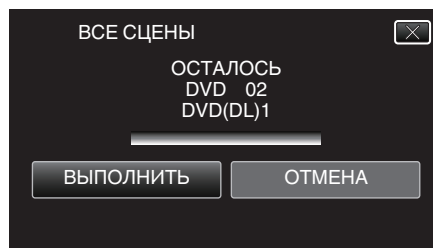

- Когда появится сообщение „ВСТАВЬТЕ СЛЕДУЮЩИЙ ДИСК ДЛЯ ПРОДОЛЖЕНИЯ ЗАПИСИ ИЛИ НАЖМИТЕ [ОТМЕНА] ДЛЯ ВЫХОДА“, смените диск.

- 8 Нажмите „ОК“, когда отобразится „ГОТОВО“.

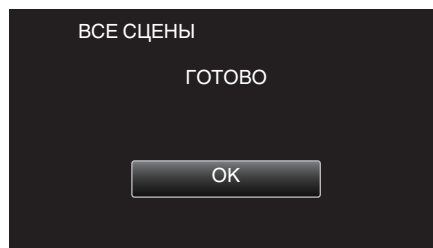

- 9 Выключите питание устройства и отсоедините USB-кабель.

Предупреждение :

- Не выключайте питание и не отключайте USB-кабель до тех пор, пока копирование не будет завершено.
- Файлы, не отображаемые на экране указателя во время воспроизведения, не будут скопированы. Особые файлы также не могут быть скопированы.
- Все диски DVD будут автоматически финализированы.
Добавить файлы на диски DVD-R/DVD-RW позднее нельзя.

Примечание :

- Чтобы проверить созданный диск, см. „Воспроизведение с помощью записывающего устройства DVD“ (стр. 83) .
„Воспроизведение с помощью записывающего устройства DVD“ (стр. 83)

Копирование файлов на основании даты

Видео или фотографии сортируются и копируются по дате записи.

- 1 Выберите режим видео или фото.
- 2 Нажмите „ВЫБРАТЬ И СОЗДАТЬ“ (видео) или „ВЫБРАТЬ И СОХРАНИТЬ“ (фото).

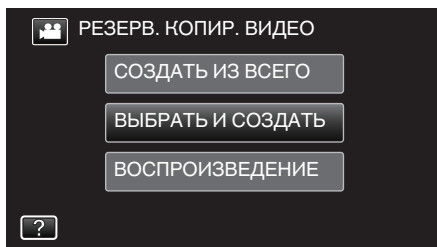

- Хотя на иллюстрации показан режим видео, те же операции применимы в режиме фото.
- Нажмите для переключения между режимами видео и фото.

- 3 Нажмите на носитель для копирования.

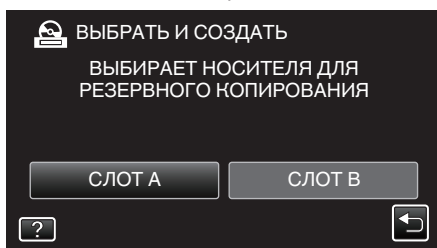

- 4 Нажмите „СОЗДАТЬ ПО ДАТЕ“ (видео) или „СОХРАНИТЬ ПО ДАТЕ“ (фото).

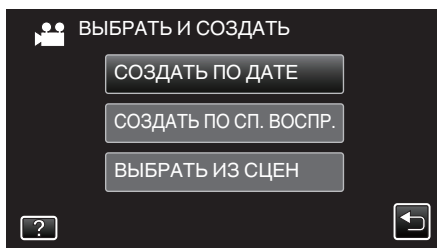

- Хотя на иллюстрации показан режим видео, те же операции применимы в режиме фото.

- 5 Нажмите, чтобы выбрать дату записи.

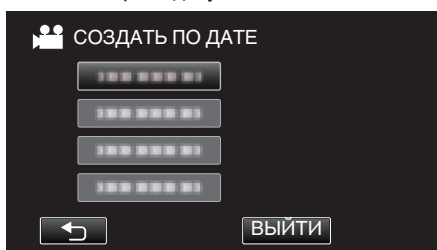

- Для копирования нельзя выбрать более одной даты записи. Копирование файлов за несколько дней записи рекомендуется осуществлять путем создания списка воспроизведения.

„Создание списков воспроизведения из записанных видео“ (стр. 63)

„Копирование выбранных списков воспроизведения“ (стр. 81)

- 6 Нажмите „ВЫПОЛНИТЬ“.

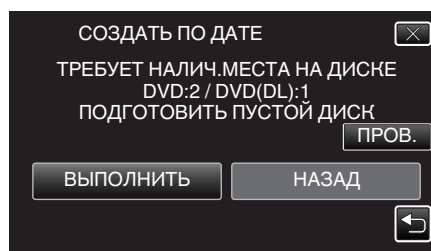

- Отобразится количество дисков, необходимое для копирования файлов. Подготовьте нужное количество дисков.
- Нажмите „ПРОВ.“, чтобы проверить содержимое.

- 7 Нажмите „АВТО“ или „ПО ДАТЕ“ (только режим)

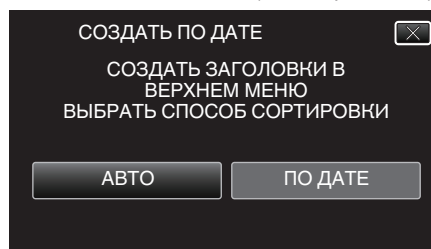

- Когда выбрано „АВТО“, видео с одинаковыми датами записи отображаются по группам.
- Когда выбрано „ПО ДАТЕ“, видео отображаются по датам записи.

- 8 Нажмите „ВЫПОЛНИТЬ“.

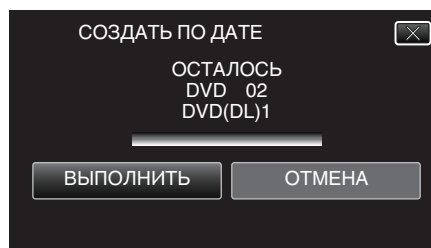

- Когда появится сообщение „ВСТАВЬТЕ СЛЕДУЮЩИЙ ДИСК ДЛЯ ПРОДОЛЖЕНИЯ ЗАПИСИ ИЛИ НАЖМИТЕ [ОТМЕНА] ДЛЯ ВЫХОДА“, смените диск.

- 9 Нажмите „ОК“, когда отобразится „ГОТОВО“.

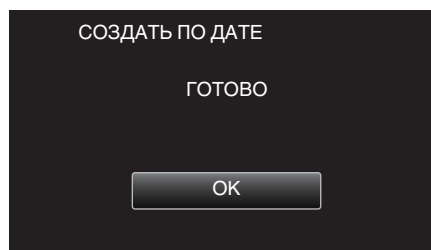

- 10 Выключите питание устройства и отсоедините USB-кабель.

Предупреждение :

- Не выключайте питание и не отключайте USB-кабель до тех пор, пока копирование не будет завершено.
- Файлы, не отображаемые на экране указателя во время воспроизведения, не будут скопированы. Особые файлы также не могут быть скопированы.
- Все диски DVD будут автоматически финализированы. Добавить файлы на диски DVD-R/DVD-RW позднее нельзя.

Примечание :

- Чтобы проверить созданный диск, см. „„Воспроизведение с помощью записывающего устройства DVD““ (стр. 83)“.

„Воспроизведение с помощью записывающего устройства DVD“ (стр. 83)

Копирование выбранных списков воспроизведения

Организируйте и копируйте созданные списки воспроизведения в желаемом порядке.

1 Выберите режим видео.

2 Нажмите „ВЫБРАТЬ И СОЗДАТЬ“.

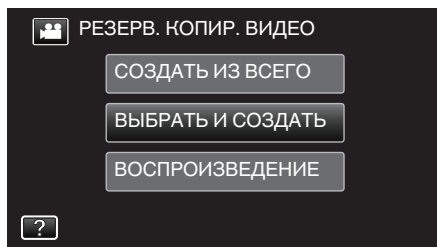

3 Нажмите на носитель для копирования.

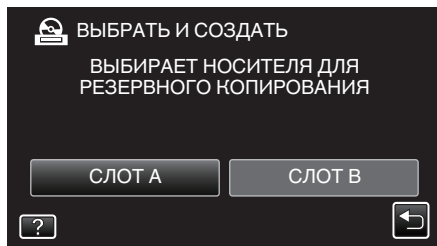

4 Нажмите „СОЗДАТЬ ПО СП. ВОСПР.“.

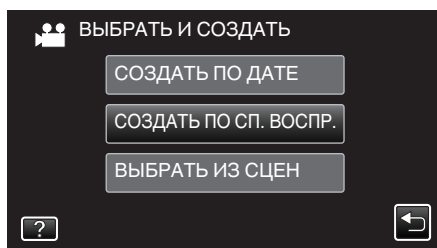

5 Нажмите на список воспроизведения, который нужно скопировать на диск.

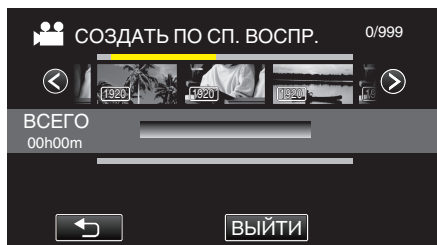

- На выбранном списке воспроизведения (верхняя строка) появится ►. Нажмите ↵, чтобы снять выделение.
- Нажмите на выбранный список воспроизведения еще раз, чтобы проверить его содержимое. Проверьте и нажмите ↵.
- Нажмите <> или перемещайте рычажок трансфокатора для перехода к предыдущему/следующему списку воспроизведения.

6 Нажмите „ДОБАВ.“, чтобы вставить список воспроизведения.

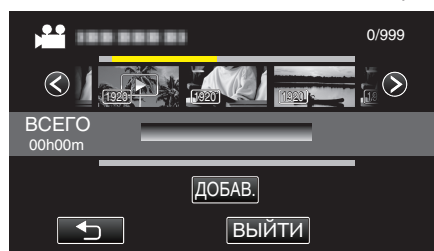

- Повторите шаги 5-6 и упорядочите списки воспроизведения.
- Чтобы изменить положение списка воспроизведения (нижний ряд), выберите точку вставки с помощью ←/→ после шага 5 и нажмите „ДОБАВ.“.
- После выбора вставленного списка воспроизведения отображается ►. Нажмите ↵, чтобы снять выделение.
- Нажмите на выбранный список воспроизведения еще раз, чтобы проверить его содержимое. Проверьте и нажмите ↵.
- Чтобы удалить видео из списка воспроизведения (нижняя строка), нажмите видеофайл, затем нажмите „ОТМЕНА“.

7 По завершении упорядочивания нажмите „СОХР.“.

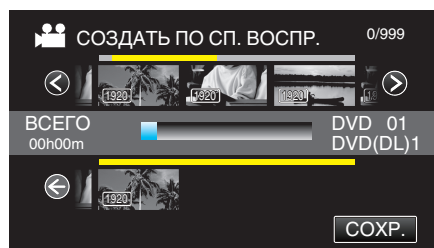

8 Нажмите „ВЫПОЛНИТЬ“.

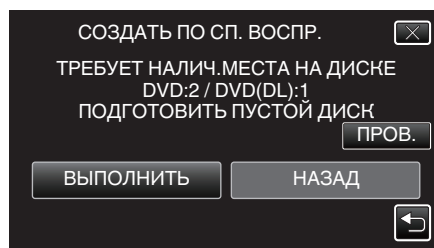

- Отобразится количество дисков, необходимое для копирования файлов. Подготовьте нужное количество дисков.
- Нажмите „ПРОВ.“, чтобы проверить содержимое. Проверьте и нажмите ↵.

9 Нажмите „ОК“.

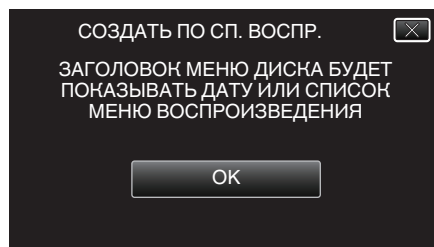

10 Нажмите „ВЫПОЛНИТЬ“.

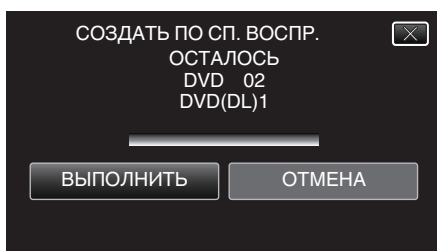

- Когда появится сообщение „ВСТАВЬТЕ СЛЕДУЮЩИЙ ДИСК ДЛЯ ПРОДОЛЖЕНИЯ ЗАПИСИ ИЛИ НАЖМИТЕ [ОТМЕНА] ДЛЯ ВЫХОДА“, смените диск.

11 Нажмите „ОК“, когда отобразится „ГОТОВО“.

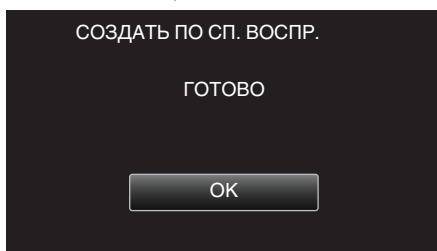

12 Выключите питание устройства и отсоедините USB-кабель.

Предупреждение :

- Не выключайте питание и не отключайте USB-кабель до тех пор, пока копирование не будет завершено.
- Файлы, не отображаемые на экране указателя во время воспроизведения, не будут скопированы. Особые файлы также не могут быть скопированы.
- Все диски DVD будут автоматически финализированы. Добавить файлы на диски DVD-R/DVD-RW позднее нельзя.

Примечание :

- Список списков воспроизведения отобразится в заглавном меню созданного DVD.

• Чтобы проверить созданный диск, см. „Воспроизведение с помощью записывающего устройства DVD“ (стр. 83).

„Воспроизведение с помощью записывающего устройства DVD“ (стр. 83)

- Создание списка воспроизведения
- „Создание списков воспроизведения из записанных видео“ (стр. 63)

Копирование выбранных файлов

Выберите и скопируйте необходимые видеофайлы или фотографии по отдельности.

- 1 Выберите режим видео или фото.
- 2 Нажмите „ВЫБРАТЬ И СОЗДАТЬ“ (видео) или „ВЫБРАТЬ И СОХРАНИТЬ“ (фото).

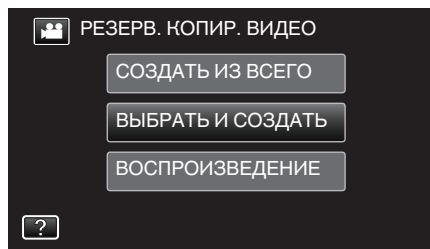

- Хотя на иллюстрации показан режим видео, те же операции применимы в режиме фото.
- Нажмите для переключения между режимами видео и фото.

3 Нажмите на носитель для копирования.

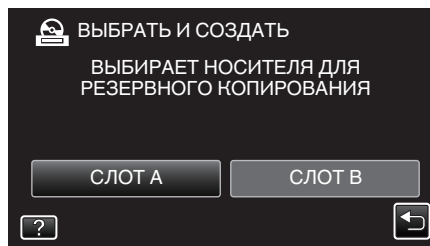

4 Нажмите „ВЫБРАТЬ ИЗ СЦЕН“ (видео) или „ВЫБРАТЬ ИЗОБРАЖЕНИЯ“ (фото).

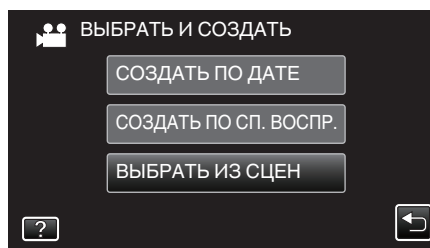

- Хотя на иллюстрации показан режим видео, те же операции применимы в режиме фото.

5 Нажмите на видео или фотографии, чтобы скопировать их.



- На выбранных файлах появится ✓. Чтобы снять ✓ с файла, нажмите на него еще раз.
- Нажмите „ПРОВ.“, чтобы поставить галочку на файл.
- Хотя на иллюстрации показан режим видео, те же операции применимы в режиме фото.

6 После выбора всех файлов нажмите „СОХР.“.



- Хотя на иллюстрации показан режим видео, те же операции применимы в режиме фото.

7 Нажмите „ВЫПОЛНИТЬ“.

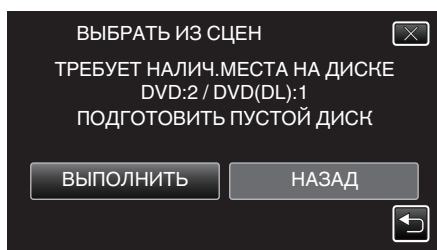

- Отобразится количество дисков, необходимое для копирования файлов. Подготовьте нужное количество дисков.

8 Нажмите „АВТО“ или „ПО ДАТЕ“. (только режим )

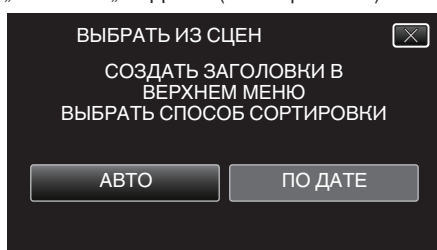

- Когда выбрано „АВТО“, видео с одинаковыми датами записи отображаются по группам.
- Когда выбрано „ПО ДАТЕ“, видео отображаются по датам записи.

9 Нажмите „ВЫПОЛНИТЬ“.

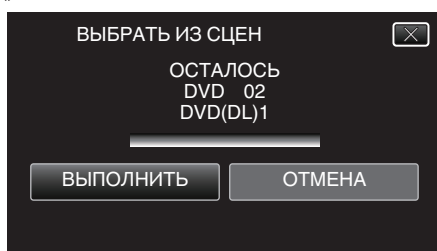

- Когда появится сообщение „ВСТАВЬТЕ СЛЕДУЮЩИЙ ДИСК ДЛЯ ПРОДОЛЖЕНИЯ ЗАПИСИ ИЛИ НАЖМИТЕ [ОТМЕНА] ДЛЯ ВЫХОДА“, смените диск.

10 Нажмите „ОК“, когда отобразится „ГОТОВО“.

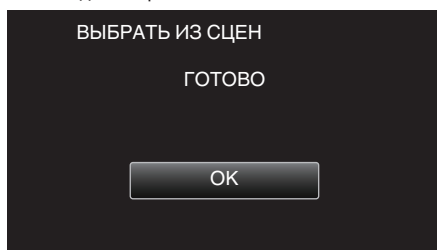

11 Выключите питание устройства и отсоедините USB-кабель.

Предупреждение :

- Не выключайте питание и не отключайте USB-кабель до тех пор, пока копирование не будет завершено.
- Файлы, не отображаемые на экране указателя во время воспроизведения, не будут скопированы. Особые файлы также не могут быть скопированы.
- Все диски DVD будут автоматически финализированы. Добавить файлы на диски DVD-R/DVD-RW позднее нельзя.

Примечание :

- Чтобы проверить созданный диск, см. „Воспроизведение с помощью записывающего устройства DVD“ (стр. 83).

„Воспроизведение с помощью записывающего устройства DVD“ (стр. 83)

Воспроизведение с помощью записывающего устройства DVD

Можно воспроизводить DVD, созданные с помощью данного аппарата.

1 Подключите данный аппарат к записывающему устройству DVD и телевизору.

(Если это устройство не подключено к телевизору, изображения можно воспроизвести на ЖК-мониторе этого устройства.)

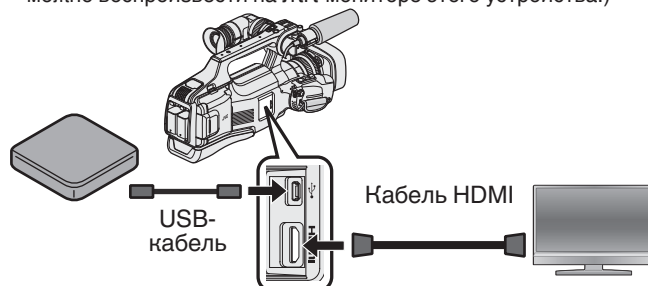

„Подготовка записывающего устройства DVD (CU-VD3)“

“ (стр. 78)

„Подготовка записывающего устройства DVD (CU-VD50)“

“ (стр. 78)

„Подключение к телевизору и просмотр“ (стр. 55)

- Вставьте диск DVD, который нужно воспроизвести, в записывающее устройство DVD.

2 Нажмите „ВОСПРОИЗВЕДЕНИЕ“ в меню РЕЗЕРВ. КОПИРОВАНИЕ.

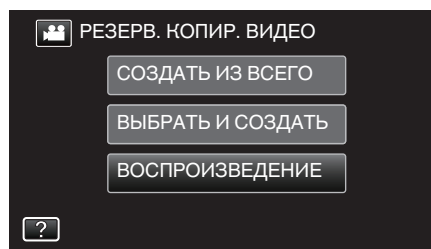

- Отображается экран указателя (отображение эскизов) видео, содержащихся на диске.

3 Нажмите на файл, чтобы начать воспроизведение.



- Нажмите „←“, чтобы вернуться к меню „РЕЗЕРВ. КОПИРОВАНИЕ“.
- Для получения более подробной информации о воспроизведении видео см. „Кнопки выбора операций для воспроизведения видео“ (стр. 45).

„Кнопки выбора операций для воспроизведения видео“ (стр. 45)

- Для выхода остановите воспроизведение и выключите устройство. После этого отсоедините USB-кабель.

Примечание :

- Для воспроизведения записанного изображения на ТВ подсоедините устройство через кабель HDMI или кабель AV, пока это устройство подключено к записывающему устройству DVD.

„Подключение с помощью разъема HDMI“ (стр. 55)

„Подключение с помощью разъема AV“ (стр. 57)

Создание диска с помощью подключенного Blu-ray рекордера

Вы можете создавать диски путем подключения аппарата к рекордеру Blu-ray с помощью USB-кабеля.

- 1 Отсоедините адаптер переменного тока и аккумуляторный блок от аппарата.
- 2 Подключите к рекордеру Blu-ray.

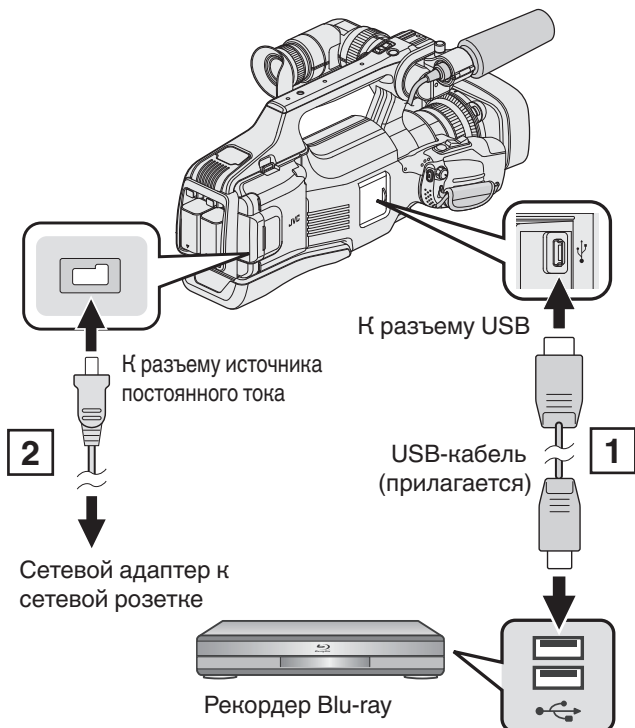

- 1 Подключите камеру к компьютеру с помощью USB-кабеля.
- 2 Подключите адаптер переменного тока к аппарату.

- 3 Установите переключатель „STANDBY/ON OFF“ в положение „ON“

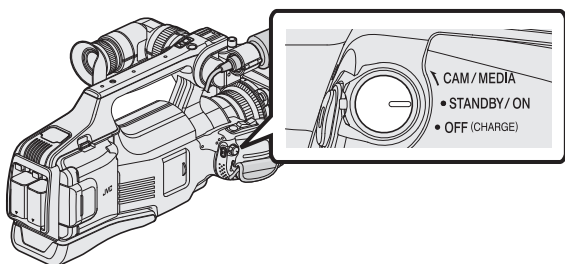

- Во время включения устройства отображается экран „ВЫБОР УСТРОЙСТВА“.

- 4 Нажмите „ПОДКЛЮЧЕНИЕ К ИНОМУ“.

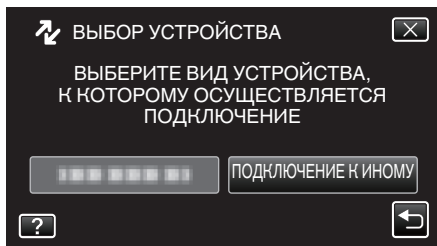

- 5 Нажмите желаемый носитель.

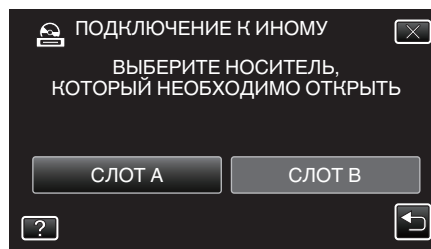

- После завершения работы камеры отображается следующий экран.

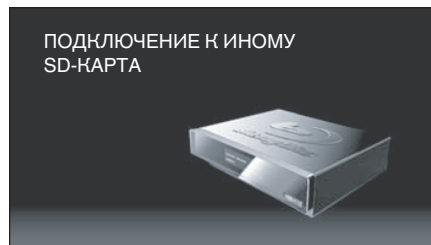

- Операции должны выполняться на рекордере Blu-ray после того, как экран переключится.

- 6 Выполните копирование на рекордер Blu-ray.

- Также обратитесь к руководству по эксплуатации рекордера Blu-ray.
- Когда копирование будет завершено, отсоедините USB-кабель. Управление с данного аппарата будет невозможно до тех пор, пока не будет отключен USB-кабель.

Примечание :

- Чтобы копировать видеофайлы, записанные в режиме 50p („ВЫБОР СИСТЕМЫ“ установлено в значение „50p“), используйте записывающее устройство Blu-ray, совместимое с форматом AVCHD Progressive.
- Видеофайлы, записанные в режиме 50p („ВЫБОР СИСТЕМЫ“ установлено в значение „50p“), можно копировать только диски Blu-ray.

Копирование файлов с подключением к DVD-рекордеру

Вы можете копировать видео стандартного качества с этого устройства, подсоединив его к DVD-рекордеру.

- Также обратитесь к руководствам по эксплуатации телевизора и DVD-рекордера.

- 1 Отсоедините адаптер переменного тока и аккумуляторный блок от аппарата.
- 2 Подсоедините камеру к DVD-рекордеру.

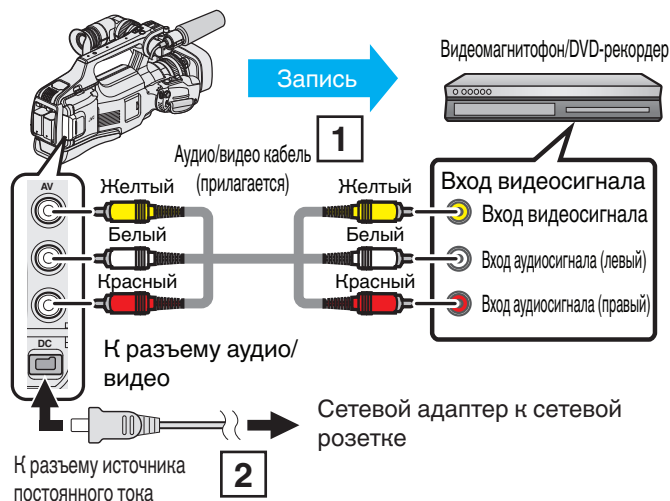

- 1 Подключите с помощью аудио/видео кабеля.
- 2 Подключите адаптер переменного тока к аппарату.

- 3 Установите переключатель „STANDBY/ON OFF“ в положение „ON“

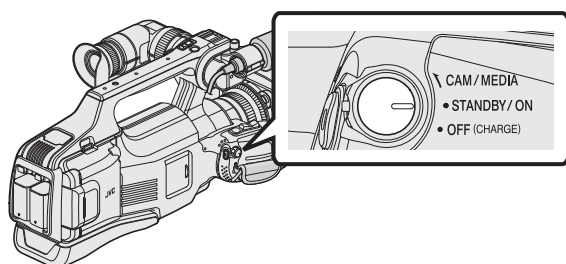

- 4 Нажмите <<MEDIA, чтобы выбрать режим воспроизведения.

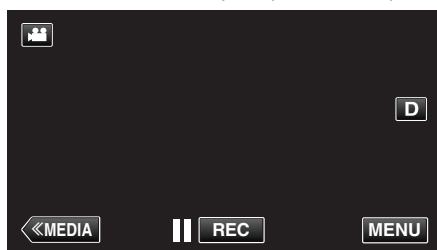

- 5 Подготовьте телевизор/DVD-рекордер к записи.
 - Переключитесь на соответствующий входной сигнал.
 - Вставьте диск (DVD-R и т.п.) в DVD-рекордер.
- 6 Подготовьте аппарат к воспроизведению.
 - Установите „ВИДЕО ВЫХОД“ в меню „НАСТРОЙКИ СОЕДИНЕНИЯ“ на показатель соотношения („4:3“ или „16:9“) подсоединенного телевизора.
 „ВИДЕО ВЫХОД“ (☞ стр. 108)
- 7 Начните запись.
 - Начните воспроизведение на данном аппарате и нажмите кнопку записи на рекордере.
 „Воспроизведение видео“ (☞ стр. 45)
 - Когда воспроизведение завершится, остановите запись.

Примечание :

- Когда нужно скопировать большое количество видеофайлов, вы можете заранее создать список воспроизведения и воспроизвести его, чтобы все ваши любимые видео могли быть скопированы одновременно.

„Создание списков воспроизведения из выбранных файлов“ (☞ стр. 63)

„ВОСПРОИЗВЕСТИ СПИСОК“ (☞ стр. 50)

- Чтобы включить дату и время во время записи во время копирования, установите параметр „ОТОБРАЗ. ДАТУ/ВРЕМЯ“ меню „НАСТ.ВОСПРОИЗВЕДЕНИЯ“ равным „ВКЛ“. Или установите „ВЫВОД МЕНЮ НА ТВ“ в меню „НАСТРОЙКИ СОЕДИНЕНИЯ“ равным „ВКЛ“.

Копирование файлов на кассету VHS с подключением к видеомagniтофону

Вы можете копировать видео стандартного качества с этого устройства, подсоединив его к видеомagniтофону.

- Также обратитесь к руководствам по эксплуатации телевизора и видеомagniтофона.

- 1 Отсоедините адаптер переменного тока и аккумуляторный блок от аппарата.
- 2 Подсоедините камеру к видеомagniтофону/DVD-рекордеру.

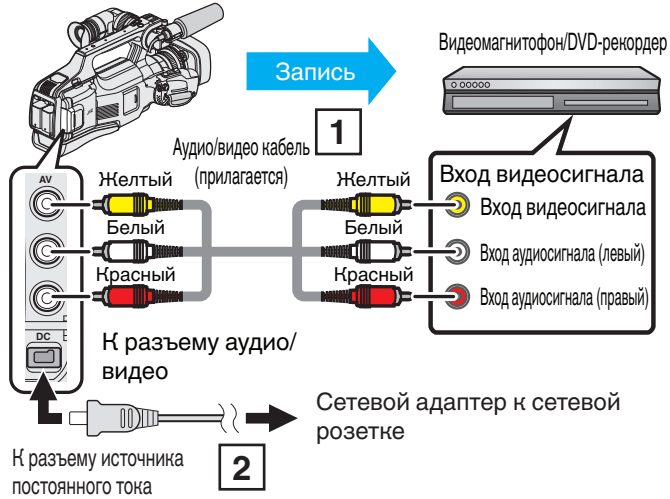

- 1 Подключите с помощью аудио/видео кабеля.
- 2 Подключите адаптер переменного тока к аппарату.

- 3 Установите переключатель „STANDBY/ON OFF“ в положение „ON“

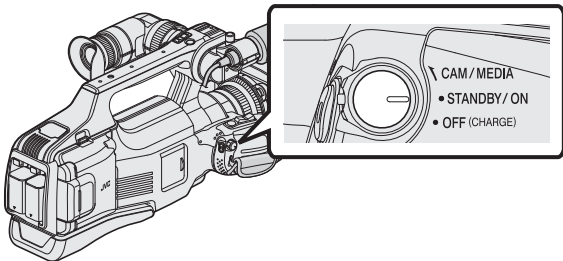

- 4 Нажмите <<MEDIA, чтобы выбрать режим воспроизведения.

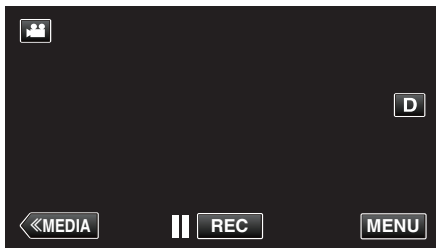

- 5 Подготовьте телевизор/видеомagniтофон к записи.
 - Переключитесь на соответствующий входной сигнал.
 - Вставьте видеокассету.
- 6 Подготовьте аппарат к воспроизведению.
 - Установите „ВИДЕО ВЫХОД“ в меню „НАСТРОЙКИ СОЕДИНЕНИЯ“ на показатель соотношения („4:3“ или „16:9“) подсоединенного телевизора.
 „ВИДЕО ВЫХОД“ (стр. 108)
- 7 Начните запись.
 - Начните воспроизведение на данном аппарате и нажмите кнопку записи на рекордере.
 „Воспроизведение видео“ (стр. 45)
 - Когда воспроизведение завершится, остановите запись.

Примечание :

- Когда нужно скопировать большое количество видеофайлов, вы можете заранее создать список воспроизведения и воспроизвести его, чтобы все ваши любимые видео могли быть скопированы одновременно.

„Создание списков воспроизведения из выбранных файлов“ (стр. 63)

„ВОСПРОИЗВЕСТИ СПИСОК“ (стр. 50)

- Чтобы включить дату и время во время записи во время копирования, установите параметр „ОТОБРАЗ. ДАТУ/ВРЕМЯ“ меню „НАСТ.ВОСПРОИЗВЕДЕНИЯ“ равным „ВКЛ“. Или установите „ВЫВОД МЕНЮ НА ТВ“ в меню „НАСТРОЙКИ СОЕДИНЕНИЯ“ равным „ВКЛ“.

Использование внешнего жесткого диска USB

Вы можете копировать файлы видео и фото с данного аппарата на внешний жесткий диск USB. Вы также можете воспроизводить на аппарате файлы с внешнего жесткого диска USB.

- Также обратитесь к руководству по эксплуатации внешнего жесткого диска.

Совместимые внешние жесткие диски

Можно использовать серию „LaCie Hard Disk Sleek black design USB2.0“ от LaCie.

Примечание :

Перед покупкой проверьте список совместимых устройств на веб-сайте LaCie.

- LaCie

<http://www.lacie.com/home.htm?cc=1>

- Можно использовать внешние жесткие диски USB емкостью до 2 ТБ.

Копирование и воспроизведение с помощью внешнего жесткого диска USB

„Подготовка внешнего жесткого диска USB“ (☞ стр. 87)

„Копирование всех файлов“ (☞ стр. 88)

„Воспроизведение файлов на внешнем жестком диске USB“ (☞ стр. 90)

„Удаление папок на внешнем жестком диске USB“ (☞ стр. 90)

Примечание :

- Отформатируйте внешний жесткий диск USB при его первом подключении к аппарату. (Все данные будут удалены.)
- „Форматирование внешнего жесткого диска USB“ (☞ стр. 91)
- Невозможно использовать внешние жесткие диски USB с емкостью, превышающей 2 ТБ.
- Копирование может занять некоторое время. (Например, сохранение 1 часа видео в режиме XP занимает примерно 20 минут.)
- Если нужно произвести резервное копирование большого количества файлов, его выполнение может занять некоторое время. Подождите, пока индикатор доступа мигает, что является знаком нормальной работы.
- Звук или видео могут прерываться во время воспроизведения.

Предупреждение :

- Не подсоединяйте концентратор USB между аппаратом и внешним жестким диском USB.
- Отсоедините внешний жесткий диск USB в случае использования других устройств USB, например, записывающего устройства DVD, записывающего устройства BD (внешний дисковод Blu-ray) или другого внешнего жесткого диска USB.
- Во время копирования и воспроизведения избегайте следующих действий.
 - Выключение аппарата или внешнего жесткого диска USB.
 - Отсоединение USB-кабеля.
- Не форматируйте внешний жесткий диск USB с помощью компьютера. Если вы сделали это, отформатируйте его еще раз с помощью данного аппарата. (Все данные на внешнем жестком диске USB будут удалены.)
- Избегайте выполнения следующих действий с помощью компьютера.
 - Удаление файлов или папок на внешнем жестком диске USB.
 - Перемещение файлов или папок на внешнем жестком диске USB.
 - Изменение названий файлов или папок на внешнем жестком диске USB.
 Такие действия приведут к невозможности воспроизведения данных на аппарате.
- При использовании компьютера для редактирования данных на внешнем жестком диске USB скопируйте данные на компьютер перед редактированием. Непосредственное редактирование данных на внешнем жестком диске USB с помощью компьютера приводит к невозможности воспроизведения данных на аппарате.

Подготовка внешнего жесткого диска USB

Примечание :

- При подсоединении к внешнему жесткому диску используйте USB-кабель с разъемами Mini-A (штырьковый) – B (штырьковый). USB-кабель, прилагающийся к этому аппарату, не может быть использован.
- Чтобы использовать USB-кабель, прилагающийся к внешнему жесткому диску USB, приобретите следующий кабель-переходник USB.

Номер по каталогу: QAM0852-001 * Mini-A (штырьковый) – A (гнездовой)

*Обратитесь в ближайший центр по обслуживанию.

- 1 Отсоедините адаптер переменного тока и аккумуляторный блок от аппарата.
- 2 Подключите USB-кабель и адаптер переменного тока.

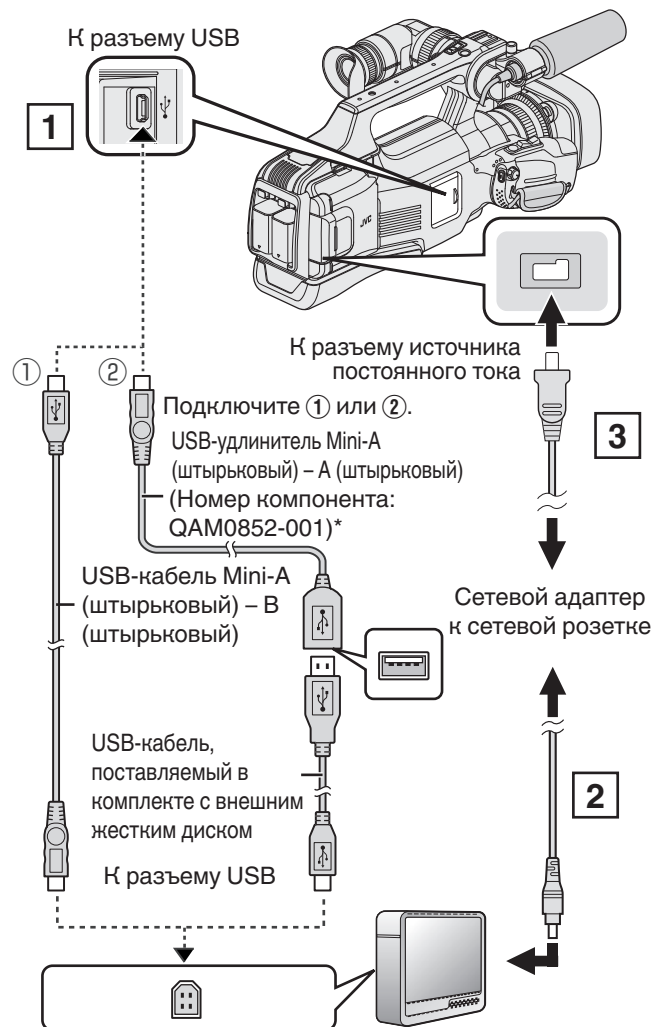

*Обратитесь в ближайший центр по обслуживанию.

- 1 Подключите USB-кабель к внешнему жесткому диску USB.
- 2 Подключите адаптер переменного тока внешнего жесткого диска USB.
- 3 Включите внешний жесткий диск.
 - Также обратитесь к руководству по эксплуатации внешнего жесткого диска.

3 Установите переключатель „STANDBY/ON OFF“ в положение „ON“

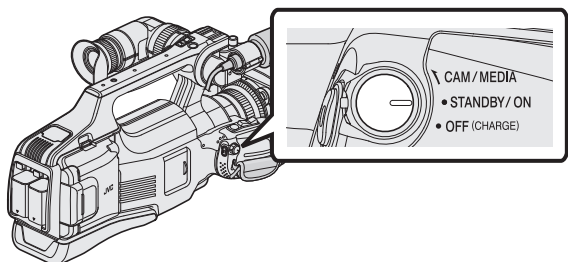

- Во время включения устройства отображается меню „РЕЗЕРВ. КОПИРОВАНИЕ“.
- Пока USB-кабель подключен, будет отображаться меню „РЕЗЕРВ. КОПИРОВАНИЕ“.

Предупреждение :

- При подключении устройств обязательно выключите питание. В противном случае это может привести к электрическому удару и поломкам оборудования.
- Не подсоединяйте концентратор USB между аппаратом и внешним жестким диском USB.

Копирование всех файлов

Все видео или фотографии, записанные на данный аппарат, будут скопированы.

Вы также можете выбрать и скопировать только видео или фотографии, которые никогда прежде не копировались.

1 Выберите режим видео или фото.

2 Нажмите „РЕЗЕРВ. КОПИРОВАНИЕ“.

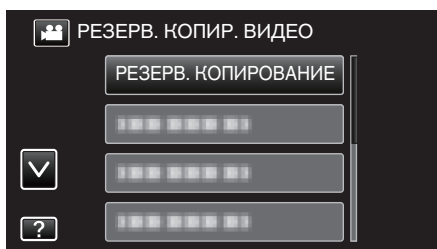

- Хотя на иллюстрации показан режим видео, те же операции применимы в режиме фото.
- Нажмите для переключения между режимами съемки видео (50i), видео (50p) и фото. Переключите в режим, в котором вы хотите копировать файлы.

3 Нажмите на носитель для копирования.

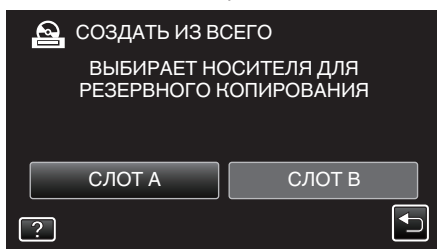

4 Нажмите на желаемый способ.

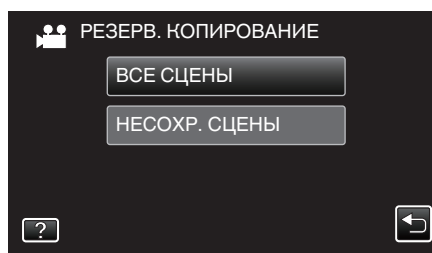

- „ВСЕ СЦЕНЫ“ (видео) / „ВСЕ СНИМКИ“ (фото):
Все видео или фотографии на аппарате будут скопированы.
- „НЕСОХР. СЦЕНЫ“ (видео) / „НЕСОХРАНЕННЫЕ СНИМКИ“ (фото):

Видео или фотографии, которые никогда не копировались, будут автоматически выбраны и скопированы.

5 Убедитесь, что на жестком диске достаточно свободного места, и нажмите „ДА“.

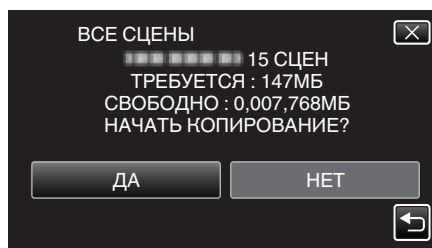

- Резервное копирование начнется при нажатии „ДА“.

6 Нажмите „ОК“, когда отобразится „ГОТОВО“.

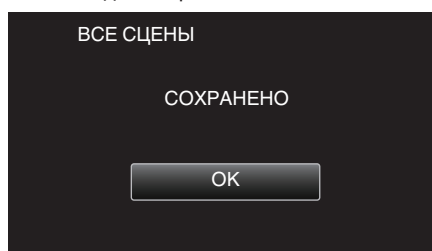

7 Выключите питание устройства и отсоедините USB-кабель.

Предупреждение :

- Не выключайте питание и не отключайте USB-кабель до тех пор, пока копирование не будет завершено.
- Файлы, не отображаемые на экране указателя во время воспроизведения, не будут скопированы. Особые файлы также не могут быть скопированы.
- Если необходимые видеофайлы или фотографии не скопированы, переключайтесь между режимами видео (50i), видео (50p) или фото в соответствии с шагом 2.
- Копирование может занять некоторое время. (Например, сохранение 1 часа видео в режиме ХР занимает примерно 20 минут.)

Структура папок на внешнем жестком диске

Создание файлов и папок на внешнем жестком диске осуществляется, как показано ниже. Они создаются только когда это необходимо.

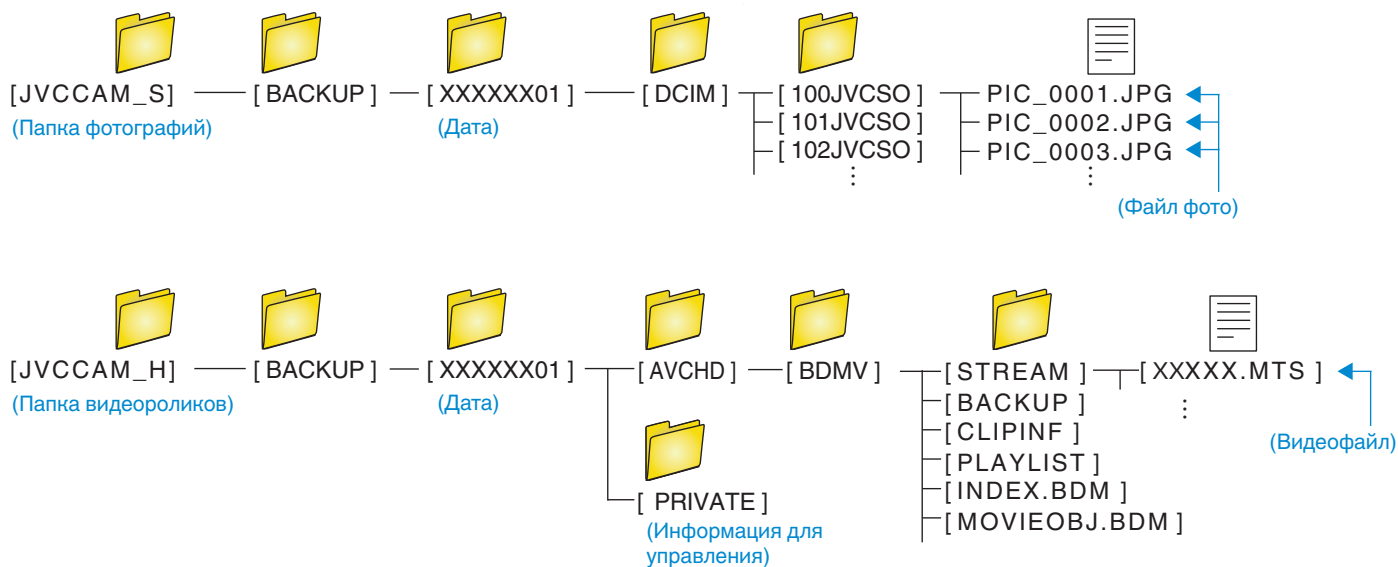

Примечание :

- Видеоролики, записанные в прогрессивном формате (50р), будут сохранены в [JVCCAM_X].

Воспроизведение файлов на внешнем жестком диске USB

Видео или фотографии, сохраненные на внешнем жестком диске, могут быть воспроизведены на данном аппарате.

1 Нажмите „ВОСПРОИЗВЕДЕНИЕ“.

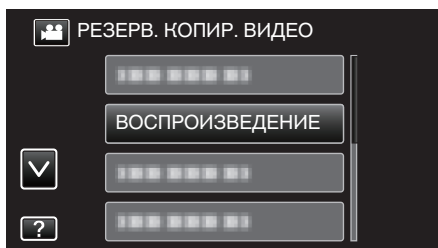

2 Выберите режим видео (50i или 50p) или фото.

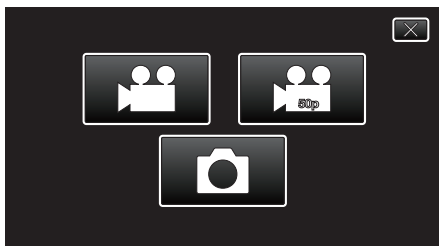

- Если шаг 2 не отображается, переходите к шагу 3.
- Если резервные видеофайлы (50i или 50p) или файлы фото не созданы, эти значки не отобразятся.

3 Нажмите на папку, чтобы воспроизвести.

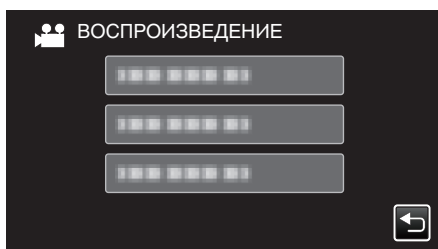

- Нажмите „↶“, чтобы вернуться к меню „РЕЗЕРВ. КОПИРОВАНИЕ“.

4 Нажмите на файл, который необходимо воспроизвести.



- Нажмите „↶“, чтобы вернуться к экрану указателя папок.
- Для получения более подробной информации о воспроизведении видео см. „Кнопки выбора операций для воспроизведения видео“ (стр. 45).

„Кнопки выбора операций для воспроизведения видео“ (стр. 45)

- Для выхода остановите воспроизведение и выключите устройство. После этого отсоедините USB-кабель.

Примечание :

- Звук или видео могут прерываться во время воспроизведения.

Удаление папок на внешнем жестком диске USB

Файлы, скопированные на внешний жесткий диск, могут быть удалены.

Предупреждение :

- Удаленные файлы не могут быть восстановлены.
- Обязательно сделайте резервные копии важных файлов на компьютере.

„Копирование на компьютер Mac“ (стр. 94)

1 Выберите режим видео или фото.

2 Нажмите „УДАЛИТЬ“.

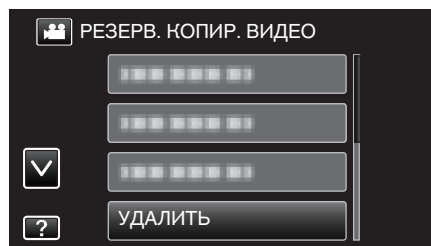

- Хотя на иллюстрации показан режим видео, те же операции применимы в режиме фото.
- Нажмите для переключения между режимами съемки видео (50i), видео (50p) и фото. Переключите в режим, в котором вы хотите удалить файлы.

3 Нажмите на папку, чтобы удалить.

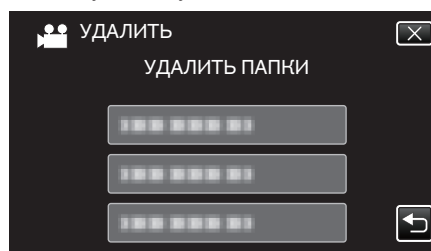

4 Нажмите „ДА“.

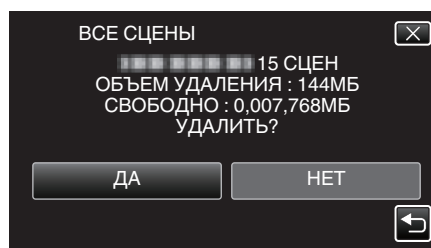

- По завершении удаления нажмите „ОК“.

Форматирование внешнего жесткого диска USB

Все файлы, находящиеся на внешнем жестком диске, могут быть удалены.

Предупреждение :

- Все данные на внешнем жестком диске будут удалены при форматировании.
Скопируйте все файлы с карты на ПК перед тем, как произвести форматирование.

1 Выберите режим видео или фото.

2 Нажмите „ФОРМАТИРОВАТЬ“.

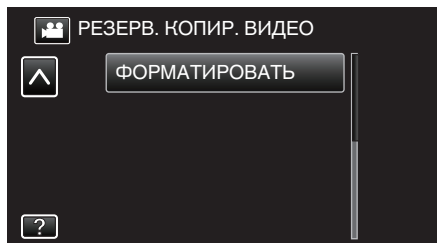

- Хотя на иллюстрации показан режим видео, те же операции применимы в режиме фото.
- Нажмите значок  для переключения между режимами видео и фото.

3 Нажмите „ДА“.

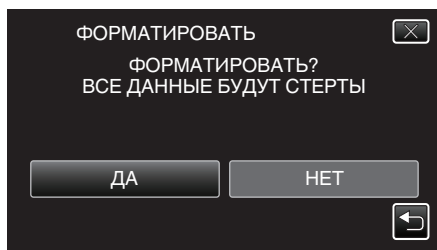

- По завершении форматирования нажмите „ОК“.

Копирование на компьютер с Windows

Копируйте файлы на компьютер следующим способом.

- 1 Отсоедините адаптер переменного тока и аккумуляторный блок от аппарата.
- 2 Подключите USB-кабель и адаптер переменного тока.

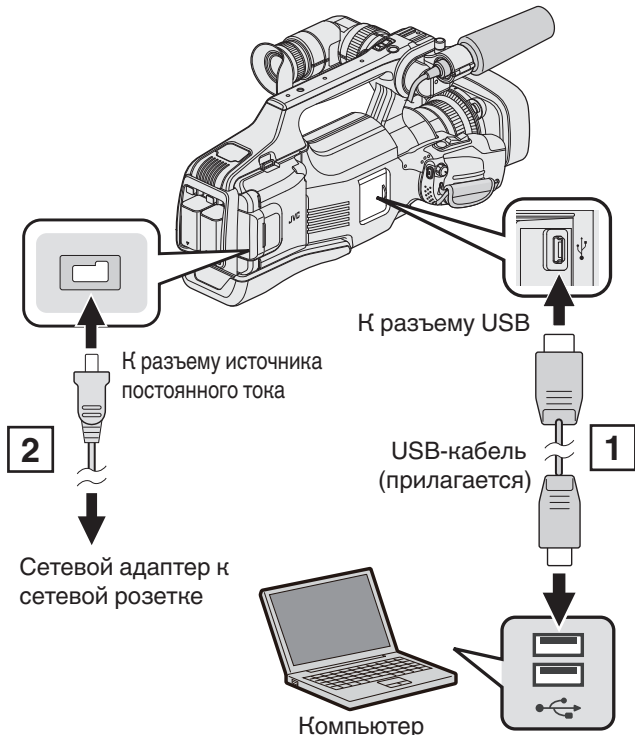

- 1 Подключите камеру к компьютеру с помощью USB-кабеля.
 - 2 Подключите адаптер переменного тока к аппарату.
- 3 Установите переключатель „STANDBY/ON OFF“ в положение „ON“

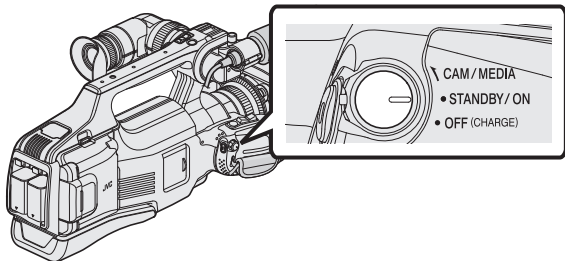

- Во время включения устройства отображается экран „ВЫБОР УСТРОЙСТВА“.

- 4 Нажмите „ПОДКЛЮЧЕНИЕ К ПК“.

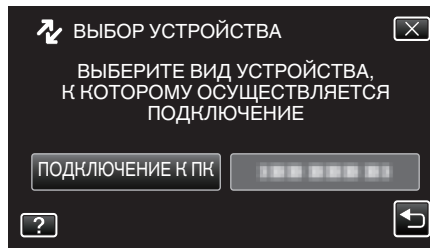

- После завершения работы камеры отображается следующий экран.

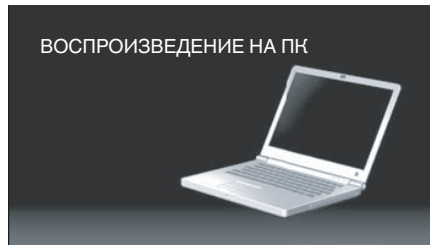

- Операции выполняются на компьютере после того, как экран переключится.
- 5 Выберите „Компьютер“ (Windows Vista)/„Мой компьютер“ (Windows XP)/„Компьютер“ (Windows 7) в меню „Пуск“, а затем щелкните на значке „JVCCAM_SD“.
 - Откройте папку с необходимыми файлами.
 - „Список файлов и папок“ (стр. 93)
 - 6 Скопируйте файлы в любую папку на компьютере (на рабочий стол, и т.п.).

Примечание :

- Для редактирования/просмотра файлов используйте программное обеспечение, поддерживающее файлы формата AVCHD (видео)/JPEG (фото).
- Вышеуказанные операции на компьютере могут различаться в зависимости от используемой системы.

Отключение данного аппарата от компьютера

- 1 Щелкните „Безопасное извлечение устройств и дисков“.

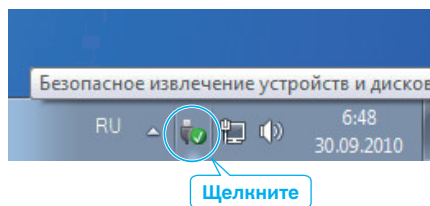

- 2 Щелкните „Безопасное извлечение запоминающего устройства для USB“.
- 3 (Для Windows Vista) Щелкните „ОК“.
- 4 Отсоединение USB-кабель от компьютера.

Список файлов и папок

Папки и файлы создаются на SD-карте, как показано ниже. Они создаются только когда это необходимо.

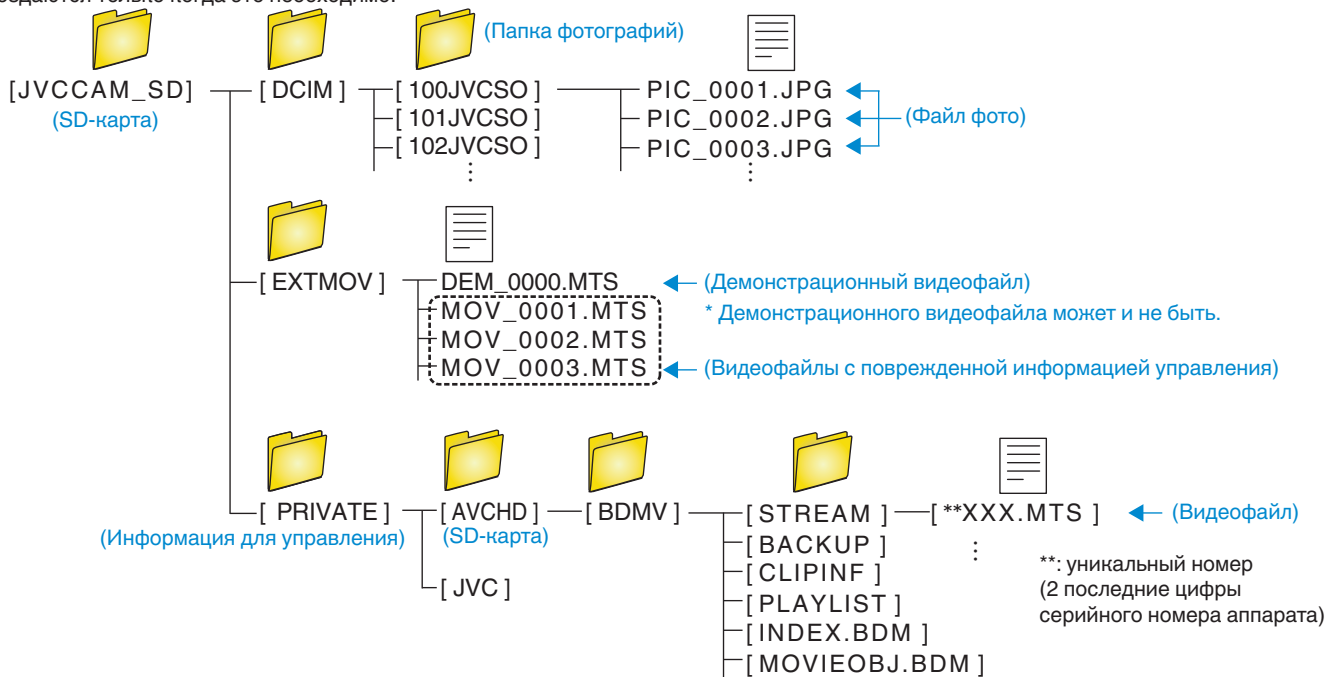

Предупреждение :

- Если камера подключена к ПК USB-кабелем, записываемый носитель предназначен только для чтения.

Копирование на компьютер Mac

Копируйте файлы на компьютер Mac следующим способом.

- 1 Отсоедините адаптер переменного тока и аккумуляторный блок от аппарата.
- 2 Подключите USB-кабель и адаптер переменного тока.

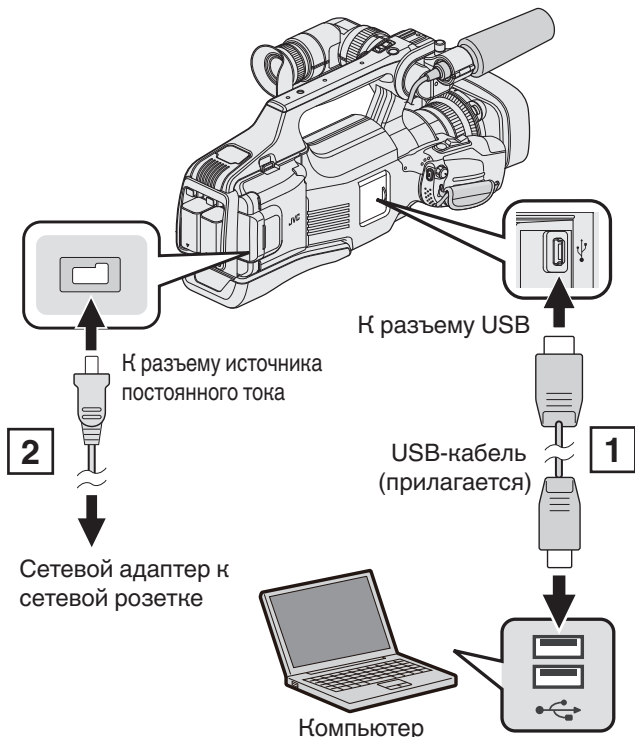

- 1 Подключите камеру к компьютеру с помощью USB-кабеля.
 - 2 Подключите адаптер переменного тока к аппарату.
- 3 Установите переключатель „STANDBY/ON OFF“ в положение „ON“

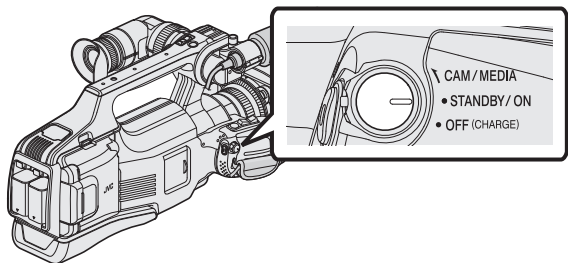

- Во время включения устройства отображается экран „ВЫБОР УСТРОЙСТВА“.

- 4 Нажмите „ПОДКЛЮЧЕНИЕ К ПК“.

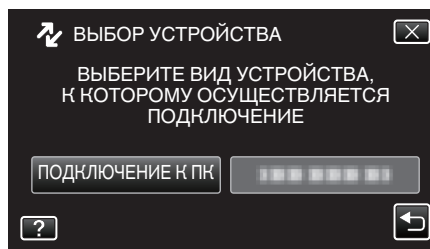

- После завершения работы камеры отображается следующий экран.

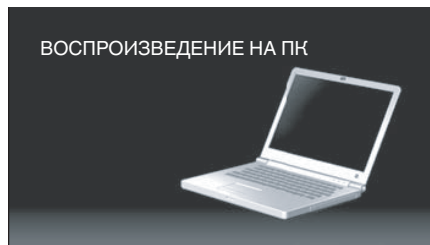

- Значок „JVCCAM_SD“ появится на рабочем столе.
- 5 Запустите iMovie.
- Все последующие операции выполняются на компьютере Mac.

Предупреждение :

- Если камера подключена к ПК USB-кабелем, записываемый носитель предназначен только для чтения.
- Файлы MTS, скопированные на компьютер Mac, не могут быть импортированы в iMovie. Чтобы использовать файлы MTS с iMovie, импортируйте файлы с помощью iMovie.
- Видеофайлы, записанные в режиме 50p (когда „ВЫБОР СИСТЕМЫ“ установлен на „50p“), не поддерживаются.

Примечание :

- Для редактирования/просмотра файлов используйте программное обеспечение, поддерживающее файлы формата AVCHD (видео)/ JPEG (фото).
- Во время отключения устройства от компьютера, перетащите & опустите значок „JVCCAM_SD“ с рабочего стола в мусорную корзину.

iMovie и iPhoto

Вы можете импортировать файлы с аппарата на компьютер Apple с помощью iMovie '08, '09, '11 (для видео) или iPhoto (для фото). Чтобы проверить соответствие системным требованиям, выберите „Об этом компьютере“ из меню Apple. Вы сможете определить версию операционной системы и получить информацию о процессоре и памяти.

- Новейшую справочную информацию об iMovie или iPhoto можно получить на веб-сайте Apple.
- Для получения информации о том, как пользоваться iMovie или iPhoto, обратитесь к файлу справки соответствующей программы.
- Не гарантируется, что функции будут работать с любым компьютером.

Управление меню

В этом устройстве предусмотрено два вида меню.

- **ВЕРХНЕЕ МЕНЮ:** Меню, содержащее все элементы, относящиеся только к видеозаписи, фотосъемке, воспроизведению видео и воспроизведению фото соответственно.
- **МЕНЮ ЯРЛЫКОВ:** Меню, содержащее рекомендуемые функции для записи видео/фото.

Управление заглавным меню

Вы можете настроить различные установки с использованием меню.

1 Нажмите „MENU“.



- Отображается заглавное меню.
- Меню выглядит по-разному в зависимости от используемого режима.

2 Нажмите желаемое меню.

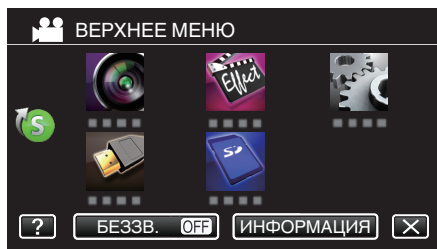

3 Нажмите желаемую настройку.

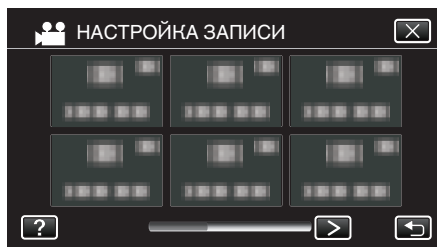

Примечание :

- Отобразить предыдущее/следующее меню

Нажмите < или >.

- Выход из экрана

Нажмите X (завершить).

- Отображение файла справки

Нажмите ? (справка), а затем нажмите на элемент.

Файл справки для некоторых элементов может быть недоступен.

Управление меню ярлыков



С помощью меню ярлыков вы можете настроить различные настройки рекомендуемых функции в режиме видео- или фотосъемки.

1 Нажмите „MENU“.

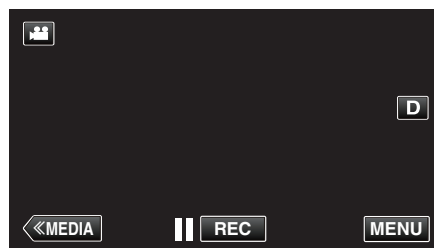

2 Нажмите на ярлык (S).

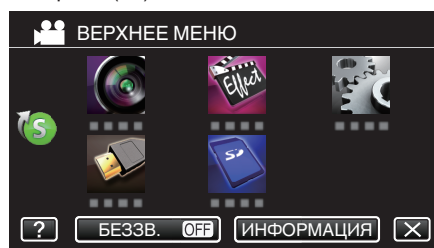

- Появится меню ярлыков.

3 Нажмите желаемое меню и настройку.



- Дает возможность использовать настройки „СНИМОН УЛЫБКИ“, „УЛЫБКИ%“ и „ВСТРЕЧНАЯ ЗАСВЕТКА“.

Примечание :

- Выход из экрана

Нажмите X (завершить).

- Отображение файла справки

Нажмите ? (справка), а затем нажмите на элемент.

НАСТРОЙКА ЗАПИСИ Меню (видео)



ВЫБОР СЦЕНЫ

Могут быть выбраны настройки, соответствующие условиям съемки.

„Съемка в соответствии со сценой (объектом)“ (☞ стр. 32)

*Отображается только в ручном режиме записи.

ПОМОЩЬ ПРИ ФОКУС.

Для облегчения фокусировки контур деталей, на котором установлен фокус, выделяется цветом.

„Настройка фокуса с помощью режима поддержки фокусировки“ (☞ стр. 27)

ЦВЕТ НАСТР. ФОКУС.

Устанавливает цвет линии контура, который отображается в случае использования функции поддержки фокусировки.

Настройка	Подробные сведения
КРАСНЫЙ	Устанавливает красный цвет линии контура.
ЗЕЛЕНый	Устанавливает зеленый цвет линии контура.
СИНИЙ	Устанавливает синий цвет линии контура.

ЗЕБРА

Диагональные линии (шаблон зебра) отображаются только на участках с указанными уровнями светимости.

„Отображение шаблона зебры“ (☞ стр. 28)



ВЫБОР СИСТЕМЫ

Устанавливает, необходимо ли выполнять прогрессивную запись видеофайлов.

В случае установки прогрессивного формата записи возможна запись изображения высокого качества с плавной глубиной резкости. Кроме того, можно снимать движущиеся быстро объекты с высокой четкостью без дрожания.

Настройка	Подробные сведения
50p	Осуществляет запись в прогрессивном формате.
50i	Не осуществляет запись в прогрессивном формате.

Примечание :

- Качество видео в режиме 50p установить невозможно.
- Видеофайлы, которые записаны в режиме 50p, можно воспроизводить на совместимых AVCHD Progressive устройствах.
- Видеофайлы, записанные в режиме 50p, можно копировать только диски Blu-ray. (копирование на DVD-диски невозможно)
- Диски Blu-ray, содержащие видеофайлы, которые записаны в режиме 50p, можно воспроизводить на совместимых AVCHD Progressive устройствах.
- Также можно использовать кнопку  (видео)/ (фото) на сенсорном экране для переключения режима.

КАЧЕСТВО ВИДЕО

Устанавливает качество видео.

Настройка	Подробные сведения
UXP	Активирует запись с самым высоким качеством изображения. (1920 x 1080 пикселей) • Применимо только к дискам Blu-ray. Видео, снятое в формате высокого разрешения, не может быть сохранено на диски DVD.
XP	Активирует запись с высоким качеством изображения. (1920 x 1080 пикселей)
SP	Активирует запись со стандартным качеством изображения. (1920 x 1080 пикселей)
EP	Позволяет долгую съемку. (1920 x 1080 пикселей)
SSW	Активирует запись со стандартным качеством изображения. (720 x 576 пикселей)
SEW	Позволяет долгую съемку. (720 x 576 пикселей)

Примечание :

- Качество видео повышается в порядке „SEW“, „SSW“..., „UXP“. Время записи на SD-карту увеличивается в порядке „UXP“, „XP“..., „SEW“.
- Во избежание помех при записи быстро движущихся сцен или сцен с критическими изменениями яркости установите режим „UXP“ или „XP“.
- Используйте внешний дисковод Blu-ray для сохранения видео, записанных в режиме „UXP“.
- Используйте записывающее устройство BD (внешний дисковод Blu-ray) для сохранения видеороликов, записанных в режиме „UXP“.
- С экрана отображения оставшегося времени записи вы можете изменить качество видео на желаемое „КАЧЕСТВО ВИДЕО“, нажав на него.
- Качество видео в режиме 50p установить невозможно.

ВСТРЕЧНАЯ ЗАСВЕТКА

Корректирует изображение, если объект оказывается затемненным из-за светлого фона.

„Настройка компенсации задней подсветки“ (☞ стр. 29)

ТЕЛЕ МАКРО

Позволяет делать снимки объектов крупным планом с использованием телефотографического (Тел.) конца трансфокатора.

„Съемка крупным планом“ (☞ стр. 33)

*Отображается только в ручном режиме записи.

СЕНСОРНОЕ АЕ/АФ

Автоматически регулирует фокус и яркость, основываясь на лицах объектов или выбранной области.

„Четкое запечатление объектов (СЕНСОРНОЕ АЕ/АФ)“ (☞ стр. 34)

СТАБИЛИЗ. ИЗОБРАЖЕНИЯ

Вибрация камеры во время съемки видеоизображения может быть эффективно снижена.

„Снижение вибрации камеры“ (☞ стр. 37)

УВ. ЯРКОСТИ ОБЪЕКТА

При съемке в затемненных местах автоматически делает снимаемый объект ярче.

Настройка	Подробные сведения
ВЫКЛ	Отключает функцию.
ВКЛ	Освещает сцену, делая ее ярче, когда темно.
АВТО БОЛЬШ. ВЫДЕРЖКА	Замедляет скорость затвора, чтобы сделать темную сцену ярче.

Примечание :

- Хотя „АВТО БОЛЬШ. ВЫДЕРЖКА“ делает сцену более яркой, чем „ВКЛ“, движения объекта могут казаться неестественными.

Настройки меню

УДАЛЕНИЕ ШУМОВ ВЕТРА

Снижает шум ветра.

Настройка	Подробные сведения
ВЫКЛ	Отключает функцию.
ВКЛ	Включает функцию.
АВТО	Включает функцию автоматически.

СЕТКА

Отображение линий сетки для определения наклона объекта.

Настройка	Подробные сведения
ВЫКЛ	Не отображать сетку.
ВКЛ	Отображать сетку.

РЕЖИМ ВЫДЕРЖКИ

Настройки непрерывной съемки могут быть отрегулированы.

Настройка	Подробные сведения
ЗАПИСАТЬ ОДИН КАДР	Делает одну фотографию.
НЕПРЕРЫВНАЯ СЪЕМКА	Непрерывно делает фотографии при нажатой кнопке СНИМОК.

Примечание :

- „НИЗКАЯ СКОРОСТЬ“ устанавливается в режиме видео.
- Размер фотографий, сделанных в режиме видео – 1 920 x 1 080.
- Некоторые SD-карты не поддерживают непрерывную съемку.
- При многократном последующем использовании данной функции скорость непрерывной съемки уменьшится.

СНИМОК УЛЫБКИ

Автоматически делает фотографию при обнаружении улыбки.

„Автоматическое запечатление улыбок (СНИМОК УЛЫБКИ)“ (☞ стр. 35)

УЛЫБКИ%

Отображает уровень улыбок людей в процентах.



„Установка УЛЫБКИ%“ (☞ стр. 36)

НЕПРЕРЫВНАЯ СЪЕМКА (непрерывная запись / Запись с автоматическим восстановлением)

Если параметр „НЕПРЕРЫВНАЯ СЪЕМКА“ установлен в значение „ВКЛ“, и установлено две SD-карты, запись можно продолжить на другой носитель без остановки, когда истекает время записи на текущий носитель или в случае ошибки на текущем носителе.

Настройка	Подробные сведения
ВЫКЛ	Не переключает носитель записи автоматически.
ВКЛ	Переключает носитель записи автоматически.

Примечание :

- Бесшовная запись не может быть осуществлена, если на SD-карте недостаточно места.
-  отображается, если разрешена непрерывная запись.
- Если установлена одна SD-карта, НЕПРЕРЫВНАЯ СЪЕМКА и запись с автоматическим восстановлением невозможна. Появится .
- Значок не отображается, если параметр „НЕПРЕРЫВНАЯ СЪЕМКА“ установлен равным „ВЫКЛ“.
- Непрерывная запись невозможна, если параметр „ВЫСОКОСКОР. СЪЕМКА“ или „ЗАМЕДЛЕННАЯ СЪЕМКА“ установлен равным „ВКЛ“.

ZOOM

Устанавливает максимальное значение трансфокации.

Настройка	Подробные сведения
10x/ОПТИЧЕСКИЙ	Позволяет запись с 1-10-кратной оптической трансфокацией. Установите, когда цифровая трансфокация не нужна.
16(14)x/DYNAMIC	Позволяет вести запись с 1-10-кратной оптической трансфокацией и и следующей динамической трансфокацией. Значение трансфокации может быть разным в зависимости от настройки стабилизатора изображения. „СТАБИЛИЗ. ИЗОБРАЖЕНИЯ“ OFF (выкл.): 11 - 16x „СТАБИЛИЗ. ИЗОБРАЖЕНИЯ“ ON (вкл.): 11 - 14x „СТАБИЛИЗ. ИЗОБРАЖЕНИЯ“ ON (AIS) (вкл.): 11 - 13x „СТАБИЛИЗ. ИЗОБРАЖЕНИЯ“ ON (вкл.) (РАСШИРЕННЫЙ РЕЖИМ AIS): 1 - 10x оптическая трансфокация
39(34)x/DYNAMIC	Позволяет вести запись с 1-10-кратной оптической трансфокацией и следующей динамической трансфокацией. Значение трансфокации может быть разным в зависимости от настройки стабилизатора изображения. „СТАБИЛИЗ. ИЗОБРАЖЕНИЯ“ выкл.: 11 - 39x „СТАБИЛИЗ. ИЗОБРАЖЕНИЯ“ вкл.: 11 - 34x „СТАБИЛИЗ. ИЗОБРАЖЕНИЯ“ вкл. (AIS): 11 - 32x * Отображается только если параметр „КАЧЕСТВО ВИДЕО“ установлен равным „SSW“ или „SEW“. В таком случае „16(14)x/DYNAMIC“ не отображается.
64x/ЦИФРОВОЙ	Активирует запись с 1-10-кратной оптической трансфокацией и 11-64-кратной цифровой трансфокацией.
200x/ЦИФРОВОЙ	Активирует запись с 1-10-кратной оптической трансфокацией и 11-200-кратной цифровой трансфокацией.

Примечание :

- При использовании цифровой трансфокации, изображение становится зернистым, т.к. оно увеличивается цифровым способом.
- При включении и выключении функции стабилизатора изображения угол зрения изменяется.

x.v.Color

Запечатлевает истинные цвета.

(Для воспроизведения используйте x.v.Color-совместимый телевизор.)

Настройка	Подробные сведения
ВЫКЛ	Запечатлевает цвета в том же стандарте, что и телевизионная трансляция.
ВКЛ	Запечатлевает истинные цвета. (для телевизоров, поддерживающих x.v.Color)

ТРАНСФОКАЦИЯ МИКР.

Устанавливает микрофон трансфокатора.

Настройка	Подробные сведения
ВЫКЛ	Деактивирует микрофон трансфокатора.
ВКЛ	Записывает аудио в том же направлении, в котором осуществляется работа трансфокатора.

ИНДИК. УРОВНЯ МИКР.

Отрегулируйте таким образом, чтобы „ИНДИК. УРОВНЯ МИКР.“ не горел красным.

Настройка	Подробные сведения
ВЫКЛ	Скрывает отображение уровня входа микрофона.
ВКЛ	Показывает отображение уровня входа микрофона.

Настройки меню

НАСТР. УРОВНЯ МИКР.

Устанавливает уровень микрофона.

Отрегулируйте таким образом, чтобы „ИНДИК. УРОВНЯ МИКР.“ не горел красным.

Настройка	Подробные сведения
+2	Повышает уровень входа микрофона.
+1	Слегка повышает уровень входа микрофона.
0	Уровень входа микрофона не меняется.
-1	Слегка понижает уровень входа микрофона.
-2	Понижает уровень входа микрофона.

K2 TECHNOLOGY

Снижает ухудшение качества звука, вызванное обработкой цифрового сигнала, и записывает звук с качеством, близким к оригиналу.

Настройка	Подробные сведения
ВЫКЛ	Деактивирует K2 TECHNOLOGY.
ВКЛ	Активирует K2 TECHNOLOGY.

СПЕЦИАЛЬНАЯ ЗАПИСЬ Меню (видео)



ВЫСОКОСКОР. СЪЕМКА

Вы можете записывать видео в замедленном движении и безупречно их воспроизводить.

Эта функция удобна для проверки движений, например удар по шару в гольфе.

„Замедленная (высокоскоростная) съемка“ (☞ стр. 38)

ЗАМЕДЛЕННАЯ СЪЕМКА

Дает возможность показать в коротком видео изменения, происходящие медленно на протяжении длительного времени, путем съемки кадров через определенные промежутки времени.

Эта функция может быть эффективно использована при наблюдении за природой, например за раскрытием бутона цветка.

„Съемка через определенные промежутки времени (ЦЕЙТРАФЕРНАЯ СЪЕМКА)“ (☞ стр. 39)

АВТОМАТ. СЪЕМКА

Автоматически запускает запись, регистрируя изменения в движении объекта (яркости) внутри красной рамки, отображенной на ЖК-мониторе.

„Автоматическая съемка с распознаванием движений (АВТОМАТ. СЪЕМКА)“ (☞ стр. 40)

НАСТРОЙКА ЗАПИСИ Меню (фото)



ВЫБОР СЦЕНЫ

Могут быть выбраны настройки, соответствующие условиям съемки.

„Съемка в соответствии со сценой (объектом)“ (☞ стр. 32)

*Отображается только в ручном режиме записи.

ПОМОЩЬ ПРИ ФОКУС.

Для облегчения фокусировки контур деталей, на котором установлен фокус, выделяется цветом.

„Настройка фокуса с помощью режима поддержки фокусировки“ (☞ стр. 27)

ЦВЕТ НАСТР. ФОКУС.

Устанавливает цвет линии контура, который отображается в случае использования функции поддержки фокусировки.

Настройка	Подробные сведения
КРАСНЫЙ	Устанавливает красный цвет линии контура.
ЗЕЛЕНый	Устанавливает зеленый цвет линии контура.
СИНИЙ	Устанавливает синий цвет линии контура.

ВСТРЕЧНАЯ ЗАСВЕТКА

Корректирует изображение, если объект оказывается затемненным из-за светлого фона.

„Настройка компенсации задней подсветки“ (☞ стр. 29)

ТЕЛЕ МАКРО

Позволяет делать снимки объектов крупным планом с использованием телефотографического (Тел.) конца трансфокатора.

„Съемка крупным планом“ (☞ стр. 33)

*Отображается только в ручном режиме записи.

СЕНСОРНОЕ АЕ/АФ

Автоматически регулирует фокус и яркость, основываясь на лицах объектов или выбранной области.

„Четкое запечатление объектов (СЕНСОРНОЕ АЕ/АФ)“ (☞ стр. 34)

АВТОСПУСК

Используйте эту функцию, чтобы сделать групповую фотографию.

„Съемка групповых фотографий (таймер автоспуска)“ (☞ стр. 41)

СЕТКА

Отображение линий сетки для определения наклона объекта.

Настройка	Подробные сведения
ВЫКЛ	Не отображать сетку.
ВКЛ	Отображать сетку.

Настройки меню

УСИЛЕНИЕ

Устанавливает уровень ISO в соответствии с яркостью объекта.

Настройка	Подробные сведения
AUTO (авто)	Усиление устанавливается автоматически.
ISO50	Устанавливается ISO50.
ISO100	Устанавливается ISO100.
ISO200	Устанавливается ISO200.
ISO400	Устанавливается ISO400.
ISO800	Устанавливается ISO800.
ISO1600	Устанавливается ISO1600.
ISO3200	Устанавливается ISO3200.
ISO6400	Устанавливается ISO6400.

СТАБИЛИЗ. ИЗОБРАЖЕНИЯ

Вибрация камеры во время съемки видеоизображения может быть эффективно снижена.

„Снижение вибрации камеры“ (☞ стр. 37)

РЕЖИМ ВЫДЕРЖКИ

Настройки непрерывной съемки могут быть отрегулированы.

Настройка	Подробные сведения
ЗАПИСАТЬ ОДИН КАДР	Делает одну фотографию.
НЕПРЕРЫВНАЯ СЪЕМКА	Непрерывно делает фотографии при нажатой кнопке СНИМОК.

Примечание :

- Скорость непрерывной съемки можно изменить.
- „СКОР. НЕПР. СЪЕМКИ“ (☞ стр. 102)
- Непрерывная съемка недоступна, когда размер изображения установлен в значение о значении 4000x3000.
 - Некоторые SD-карты не поддерживают непрерывную съемку.
 - При многократном последующем использовании данной функции скорость непрерывной съемки уменьшится.

СКОР. НЕПР. СЪЕМКИ

Устанавливает скорость для непрерывной съемки.

Настройка	Подробные сведения
ВЫСОКАЯ СКОРОСТЬ	Снимает до 95 фотографий непрерывно в режиме фото приблизительно за 7,6 секунды.
СРЕДНЯЯ СКОРОСТЬ	Снимает до 95 фотографий непрерывно в режиме фото приблизительно за 15,2 секунды.
НИЗКАЯ СКОРОСТЬ	Снимает непрерывно до тех пор, пока носитель записи не будет заполнен.

Примечание :

- Скорость съемки постепенно снижается по мере того, как съемка переходит в режим „НИЗКАЯ СКОРОСТЬ“.
- Если установлен размер 2816X2112(5.9M) фотографии, скорость съемки временно устанавливается равной „НИЗКАЯ СКОРОСТЬ“.

СНИМОК УЛЫБКИ

Автоматически делает фотографию при обнаружении улыбки.
 „Автоматическое запечатление улыбок (СНИМОК УЛЫБКИ)“ (☞ стр. 35)

УЛЫБКИ%

Отображает уровень улыбок людей в процентах.
 „Установка УЛЫБКИ%“ (☞ стр. 36)

РАЗМЕР ИЗОБРАЖЕНИЯ

Устанавливает размер изображения (количество пикселей) для фотографий.

Настройка	Подробные сведения
1920X1080(2.1M)	Делает фотоснимки с показателем соотношения 16:9. • Во время печати боковые стороны неподвижных изображений, записанных с показателем соотношения 16:9, могут обрезаться.
4000X3000(12M) 2816X2112(5.9M) 2048X1536(3.1M) 640X480(0.3M)	Делает фотоснимки с показателем соотношения 4:3.

СПЕЦИАЛЬНАЯ ЗАПИСЬ Меню (фото)**АВТОМАТ. СЪЕМКА**

Автоматически запускает запись, регистрируя изменения в движении объекта (изменения яркости) внутри красной рамки, отображенной на ЖК-мониторе.
 „Автоматическая съемка с распознаванием движений (АВТОМАТ. СЪЕМКА)“ (☞ стр. 40)

НАСТ.ВОСПРОИЗВЕДЕНИЯ Меню (видео)



ПОИСК ДАТЫ

Группирует видео по датам записи на экране указателя видео.
„Поиск определенного видео/фотографии по дате“ (☞ стр. 54)

ОТОБРАЗ. ДАТУ/ВРЕМЯ

Устанавливает, будет ли отображаться дата и время записи во время воспроизведения видео.

Настройка	Подробные сведения
ВЫКЛ	Не отображает дату и время во время воспроизведения.
ВКЛ	Отображает дату и время во время воспроизведения.

ВОСПР. КАТАЛОГА

Воспроизводит обзор записанных видеофайлов.
„ВОСПР. КАТАЛОГА“ (☞ стр. 49)

ВОСПРОИЗВЕСТИ СПИСОК

Воспроизведите созданные вами списки воспроизведения.
„ВОСПРОИЗВЕСТИ СПИСОК“ (☞ стр. 50)

ВОСПР. ДРУГОГО ФАЙЛА

Воспроизводит видеофайлы с поврежденной информацией управления.
„ВОСПР. ДРУГОГО ФАЙЛА“ (☞ стр. 51)

РЕДАКТИРОВАНИЕ Меню (видео)



ЗАЩИТИТЬ/ОТМЕНИТЬ

Защищает файлы от случайного удаления.
„Наложение/снятие защиты с просматриваемого файла“ (☞ стр. 60)
„Наложение/снятие защиты с выбранных файлов“ (☞ стр. 60)

ПРАВКА СПИСКА ВОСПР.

Список, созданный из ваших любимых видео, называется списком воспроизведения.
Создав список воспроизведения, вы сможете воспроизводить только свои любимые видео в желаемом порядке.
Изначальный видеофайл сохраняется, даже если он добавлен в список воспроизведения.
„Создание списков воспроизведения из выбранных файлов“ (☞ стр. 63)
„Создание списков воспроизведения на основании даты“ (☞ стр. 64)
„Редактирование списков воспроизведения“ (☞ стр. 66)

ВЫРЕЗАТЬ

Вы можете выбрать необходимую часть видео и сохранить ее в виде нового видеофайла.
Изначальное видео остается в том же месте.
„Сохранение необходимой части видео (ВЫРЕЗАНИЕ)“ (☞ стр. 62)

НАСТ.ВОСПРОИЗВЕДЕНИЯ Меню (фото)



ПОИСК ДАТЫ

Группирует фотографии по датам записи на экране указателя фото.
„Поиск определенного видео/фотографии по дате“ (☞ стр. 54)

ЭФФЕКТЫ СЛАЙД-ШОУ

Устанавливает эффекты смены слайдов при воспроизведении слайд-шоу.

Настройка	Подробные сведения
СКОЛЬЖЕНИЕ	Сменяет слайды, плавно перемещая их справа налево.
ЖАЛЮЗИ	Сменяет слайды, разделяя их на вертикальные полосы.
ШАХМАТНАЯ ДОСКА	Сменяет слайды с эффектом распада на клетки.
В СЛУЧАЙНОМ ПОРЯДКЕ	Сменяет слайды со случайным эффектом из „СКОЛЬЖЕНИЕ“, „ЖАЛЮЗИ“ и „ШАХМАТНАЯ ДОСКА“.

Примечание :

- Эффекты слайд-шоу недоступны при воспроизведении фотографий на внешних устройствах (например, внешние жесткие диски USB).

РЕДАКТИРОВАНИЕ Меню (фото)



ЗАЩИТИТЬ/ОТМЕНИТЬ

Защищает файлы от случайного удаления.

„Наложение/снятие защиты с просматриваемого файла“ (☞ стр. 60)

„Наложение/снятие защиты с выбранных файлов“ (☞ стр. 60)

УСТАНОВКА (видео/фото)



НАСТРОЙКА ЧАСОВ

Переустанавливает текущее время или устанавливает местное время при использовании аппарат в других странах.

„Настройка часов“ (☰ стр. 12)

„Настройка часов на местное время во время путешествия“ (☰ стр. 16)

„Установка летнего времени“ (☰ стр. 17)

ФОРМАТ ОТОБРАЖ. ДАТЫ

Устанавливает порядок отображения года, месяца и числа, а также формат отображения времени (24-часовой/12-часовой).

Порядок сортировки	Отображение времени
месяц.день.год	12 h / 24 h
год.месяц.день	12 h / 24 h
день.месяц.год	12 h / 24 h

LANGUAGE

Язык дисплея может быть изменен.

„Изменение языка дисплея“ (☰ стр. 13)

РЕГ. ЯРКОСТИ ДИСПЛЕЯ

Устанавливает яркость ЖК-дисплея.

Настройка	Подробные сведения
АВТО	Автоматически устанавливает яркость на „4“ при съемке на улице и на „3“ при съемке в помещении.
4	Делает подсветку монитора ярче независимо от окружающих условий.
3	Устанавливает стандартную яркость.
2	Делает подсветку монитора темнее независимо от окружающих условий.
1	Устанавливает приглушенную яркость. Позволяет экономить заряд батареи.

ЗВУК ВЫПОЛН. ФУНКЦИЙ

Включает/отключает звуковой сигнал при работе.

Настройка	Подробные сведения
ВЫКЛ	Отключает звуковой сигнал при работе.
ВКЛ	Включает звуковой сигнал при работе.

АВТОВЫКЛЮЧЕНИЕ

Включение этой функции позволяет избежать ситуаций, когда вы забываете отключить питание.

Настройка	Подробные сведения
ВЫКЛ	Аппарат не выключается, даже если она не используется в течение 5 минут.
ВКЛ	Аппарат выключается автоматически, если она не используется в течение 5 минут.

Примечание :

- При использовании аккумуляторного блока аппарата выключается автоматически, если она не используется в течение 5 минут.
- При использовании адаптера переменного тока аппарата переключается в режим ожидания.

ИНДИКАТОР ЗАПИСИ

Устанавливает, осуществляется ли включение индикатора съемки во время записи.

Настройка	Подробные сведения
ВЫКЛ	Индикатор съемки не горит.
ВКЛ	Индикатор съемки горит во время записи.

РЕГ. СЕНСОР. ЭКРАНА

Регулирует положение реагирования кнопок на сенсорном экране.
„Настройка сенсорной панели“ (☞ стр. 8)

ЗАВОДСКИЕ УСТАНОВКИ

Возвращает все настройки на значения по умолчанию.

ОБНОВЛЕНИЕ ВСТР. ПО

Обновляет функции аппарат до последней версии.

Для получения более подробной информации см. домашнюю страницу JVC.

(Когда в наличии нет программы обновления программного обеспечения для данного аппарата, на домашней странице ничего не будет.)

<http://www3.jvckenwood.com/english/support/index.html>

НАСТРОЙКИ СОЕДИНЕНИЯ (видео/фото)

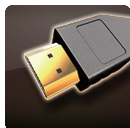

ВЫВОД МЕНЮ НА ТВ

Отображает значки и дату/время на экране телевизора.

Настройка	Подробные сведения
ВЫКЛ	Не отображает значки и дату/время на экране телевизора.
ВКЛ	Отображает значки и дату/время на экране телевизора.

ВИДЕО ВЫХОД

Устанавливает показатель соотношения (16:9 или 4:3) в зависимости от телевизора.

Настройка	Подробные сведения
4:3	Выберите эту настройку при подключении к стандартному телевизору (4:3).
16:9	Выберите эту настройку при подключении к широкоэкранному телевизору (16:9).

HDMI ВЫХОД

Устанавливает выход с соединителя HDMI данного аппарата, когда он подключен к телевизору.

Настройка	Подробные сведения
АВТО	Обычно рекомендуется выбрать „АВТО“.
576p	Выберите, если видео не отображается должным образом в „АВТО“.

НАСТРОЙКИ HDMI

Устанавливает, будут ли операции связываться с HDMI-CEC-совместимым телевизором.

Настройка	Подробные сведения
ВЫКЛ	Отключает связанные действия.
ВКЛ	Включает связанные действия.

НАСТРОЙКИ НОСИТЕЛЯ (видео/фото)**ЗАП. ВИДЕО НА СЛОТЫ**

Устанавливает носитель записи/воспроизведения для видео.

Настройка	Подробные сведения
СЛОТ А	Записывает видео на SD-карту гнезда А.
СЛОТ В	Записывает видео на SD-карту гнезда В.

ЗАП. ФОТО НА СЛОТЫ

Устанавливает носитель записи/воспроизведения для фото.

Настройка	Подробные сведения
СЛОТ А	Записывает фотографии на SD-карту гнезда А.
СЛОТ В	Записывает фотографии на SD-карту гнезда В.

ФОРМАТИР. SD-КАРТЫ

Удаляет все файлы на SD-карте.

Настройка	Подробные сведения
ФАЙЛ	Удаляет все файлы на SD-карте.
№ ФАЙЛА + УПРАВЛЕНИЯ	Удаляет все файлы на SD-карте и меняет номера папок и файлов на „1“.

Предупреждение :

- Невозможно выбрать эти настройки, если в камеру не вставлена SD-карта.
- Когда форматирование будет завершено, все данные на SD-карте будут удалены.
Скопируйте все файлы с SD-карты на компьютер перед тем, как произвести форматирование.
- Обязательно полностью зарядите аккумуляторный блок или подключите адаптер переменного тока, т.к. процесс форматирования может занять некоторое время.
- SD-карты, используемые на других устройствах, на этом устройстве использовать невозможно.
Перед использованием отформатируйте карту.

Передняя сторона

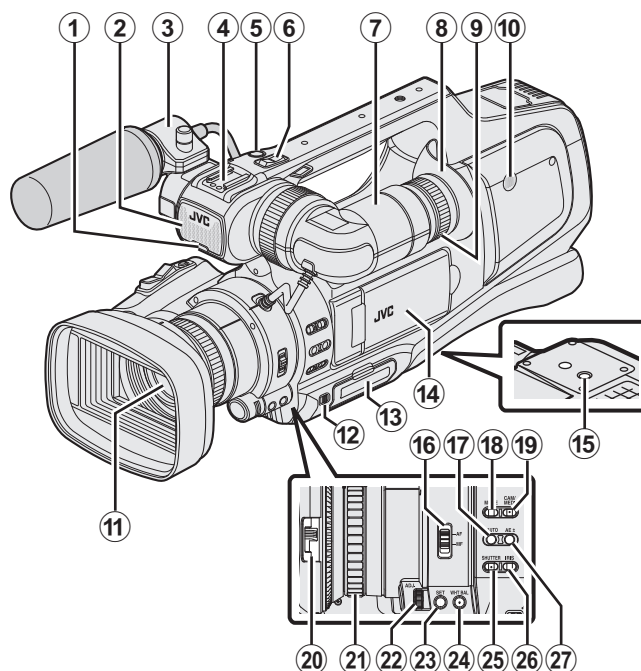

* Микрофон не обязателен.

1 Индикатор съемки

„ИНДИКАТОР ЗАПИСИ“ (☞ стр. 107)

2 Встроенный микрофон

3 Держатель микрофона

„Установка внешнего микрофона“ (☞ стр. 15)

4 Гнездо для крепления

5 Кнопка „REC“ (запись)

„Съемка видео в автоматическом режиме“ (☞ стр. 20)

6 Рычажок трансфокатора

„Трансфокация“ (☞ стр. 26)

7 Видоискатель

„Просмотр в видоискателе“ (☞ стр. 14)

8 Окуляр

9 Рычажок фокусировки окуляра

10 Встроенный динамик

11 Объектив/крышка объектива

12 Рычаг „DOOR LOCK“

13 SD-карта, гнездо A, B

„Установка SD-карты“ (☞ стр. 6)

14 ЖК-монитор

„Использование сенсорного экрана“ (☞ стр. 8)

„Просмотр на ЖК-мониторе“ (☞ стр. 14)

15 Отверстия для крепления штатива

„Установка штатива“ (☞ стр. 15)

16 Переключатель фокуса „AF/MF“

„Выбор режима фокусировки“ (☞ стр. 18)

17 Кнопка i.AUTO (Интеллектуальный автоматический режим)

„Выбор интеллектуального автоматического/ ручного режима записи“ (☞ стр. 18)

18 Кнопка MODE (запись видеороликов / фотографий)

„Выбор режима записи видео/фото“ (☞ стр. 19)

19 Кнопка „CAM“/„MEDIA“

- Во время записи: Переключает на режим дополнительного носителя (воспроизведения).

Во время воспроизведения: Переключает на режим камеры (запись).

20 Переключатель крышки объектива

„Снятие крышки объектива“ (☞ стр. 14)

21 Кольцо фокусировки

„Ручная настройка фокуса“ (☞ стр. 27)

22 Диск „ADJ.“

23 Кнопка „SET“

24 „WHT BAL“ Кнопка выбора баланса белого

„Настройка баланса белого цвета“ (☞ стр. 31)

25 „SHUTTER“ Кнопка скорости затвора

„Настройка скорости затвора“ (☞ стр. 30)

26 Кнопка диафрагмы „IRIS“

„Настройка диафрагмы“ (☞ стр. 30)

27 „AE±“ Кнопка экспозиции

„Ручная настройка яркости“ (☞ стр. 29)

Задняя сторона

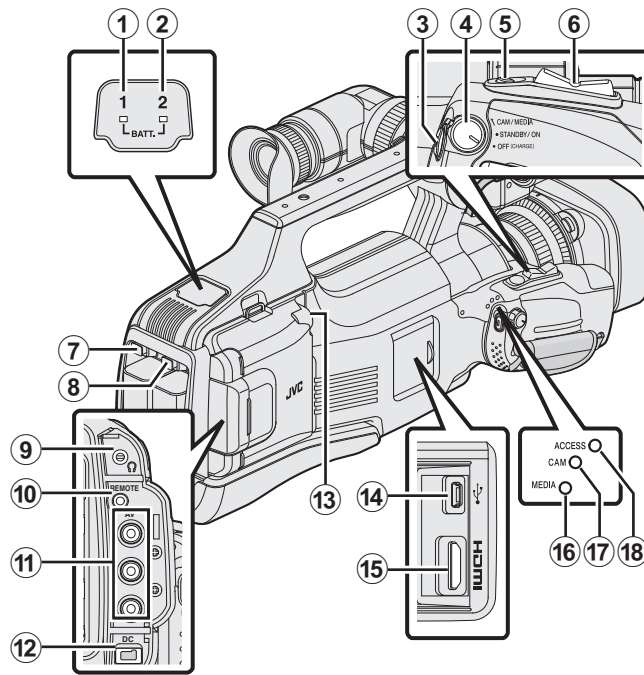

- ❶ „BATT. 1“ индикатор заряда
- ❷ „BATT. 2“ индикатор заряда
„Зарядка аккумуляторного блока“ (☞ стр. 5)
- ❸ Кнопка „REC“ (запись)
„Съемка видео в автоматическом режиме“ (☞ стр. 20)
- ❹ „STANDBY/ON OFF“/„CAM/MEDIA“
Переключатель выбора режима питания/работы
„Включение/выключение питания“ (☞ стр. 11)
- ❺ Кнопка „SNAPSHOT“ (фотосъемки)
„Фотографирование в автоматическом режиме“ (☞ стр. 24)
- ❻ Рычажок трансфонатора
„Трансфокация“ (☞ стр. 26)
- ❼ „BATT. 1“ кнопка высвобождения аккумулятора
- ❽ „BATT. 2“ кнопка высвобождения аккумулятора
„Зарядка аккумуляторного блока“ (☞ стр. 5)
- ❾ Гнездо для наушников
„Установка наушников“ (☞ стр. 15)
- ❿ Гнездо дистанционного управления „REMOTE“
„Подготовка пульта дистанционного управления“ (☞ стр. 15)
- ⓫ Разъем „AV“
„Подключение с помощью разъема AV“ (☞ стр. 57)
„Копирование файлов с подключением к DVD-рекордеру“ (☞ стр. 85)
„Копирование файлов на кассету VHS с подключением к видеомэгнитофону“ (☞ стр. 86)
- ⓬ Гнездо „DC“
„Зарядка аккумуляторного блока“ (☞ стр. 5)
- ⓭ Гнездо „MIC“
„Установка внешнего микрофона“ (☞ стр. 15)
- ⓮ Разъем USB
„Создание дисков на записывающем устройстве BD (внешнем дисковом Blu-ray)“ (☞ стр. 69)
„Создание дисков на записывающем устройстве DVD“ (☞ стр. 77)
„Создание диска с помощью подключенного Blu-ray рекордера“ (☞ стр. 84)
„Использование внешнего жесткого диска USB“ (☞ стр. 87)
„Копирование на компьютер с Windows“ (☞ стр. 92)
„Копирование на компьютер Mac“ (☞ стр. 94)

- ⓯ Разъем HDMI
„Подключение с помощью разъема HDMI“ (☞ стр. 55)
- ⓰ „MEDIA“ Светодиодный индикатор режима носителя
- ⓱ „CAM“ Светодиодный индикатор режима камеры
- ⓲ „ACCESS“ Светодиодный индикатор доступа

Основные обозначения для съемки

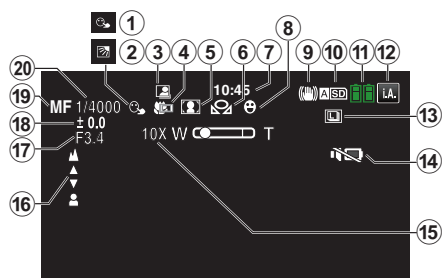

1 СЕНСОРНОЕ АЕ/АФ

„Четкое запечатление объектов (СЕНСОРНОЕ АЕ/АФ)“ (☞ стр. 34)

2 ВСТРЕЧНАЯ ЗАСВЕТКА

„Настройка компенсации задней подсветки“ (☞ стр. 29)

3 АВТОСЪЕМКА

„Автоматическая съемка с распознаванием движений (АВТОМАТ. СЪЕМКА)“ (☞ стр. 40)

4 Телемакро

„Съемка крупным планом“ (☞ стр. 33)

5 ВЫБОР СЦЕНЫ

„Съемка в соответствии со сценой (объектом)“ (☞ стр. 32)

6 БАЛАНС БЕЛОГО

„Настройка баланса белого цвета“ (☞ стр. 31)

7 Время

„Настройка часов“ (☞ стр. 12)

8 Снимок улыбки

„Автоматическое запечатление улыбок (СНИМОК УЛЫБКИ)“ (☞ стр. 35)

9 IS

„Снижение вибрации камеры“ (☞ стр. 37)

10 Носитель

„ЗАП. ВИДЕО НА СЛОТЫ“ (☞ стр. 109)

„ЗАП. ФОТО НА СЛОТЫ“ (☞ стр. 109)

11 Индикатор батареи

„Проверка оставшегося времени записи“ (☞ стр. 43)

12 Режим записи

„Съемка видео в автоматическом режиме“ (☞ стр. 20)

„Выбор интеллектуального автоматического/ ручного режима записи“ (☞ стр. 18)

13 Непрерывная съемка

„РЕЖИМ ВЫДЕРЖКИ (фото)“ (☞ стр. 102)

14 БЕЗЗВУЧНЫЙ РЕЖИМ

„Использование беззвучного режима“ (☞ стр. 22)

15 Трансфокация

„ZOOM“ (☞ стр. 99)

16 FOCUS

„Ручная настройка фокуса“ (☞ стр. 27)

17 ПРИОР. ДИАФРАГМЫ

„Настройка диафрагмы“ (☞ стр. 30)

18 НАСТРОЙКА ЯРКОСТИ

„Ручная настройка яркости“ (☞ стр. 29)

19 Режим фокусировки

„Ручная настройка фокуса“ (☞ стр. 27)

20 Выдержка

„Настройка скорости затвора“ (☞ стр. 30)

Видеосъемка

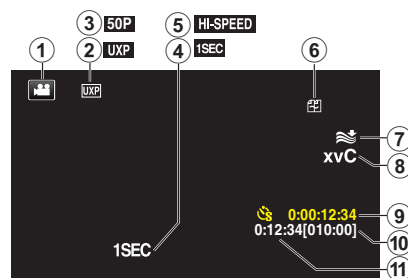

1 Режим видео

Для переключения с режима видео (50i/50p) на режим фото и обратно.

2 КАЧЕСТВО ВИДЕО

„КАЧЕСТВО ВИДЕО“ (☞ стр. 97)

3 Прогрессивная запись

„Выбор системы“ (☞ стр. 96)

4 ЗАМЕДЛЕННАЯ СЪЕМКА(1SEC)

„Съемка через определенные промежутки времени (ЦЕЙТРАФЕРНАЯ СЪЕМКА)“ (☞ стр. 39)

5 ВЫСОКОСКОР. СЪЕМКА

„Замедленная (высокоскоростная) съемка“ (☞ стр. 38)

6 Бесшовная запись

„НЕПРЕРЫВНАЯ СЪЕМКА (непрерывная запись / Запись с автоматическим восстановлением)“ (☞ стр. 98)

7 УДАЛЕНИЕ ВЕТРА

„УДАЛЕНИЕ ШУМОВ ВЕТРА“ (☞ стр. 98)

8 x.v.Color

„x.v.Color“ (☞ стр. 99)

9 Счетчик цейтраферной съемки

„Съемка через определенные промежутки времени (ЦЕЙТРАФЕРНАЯ СЪЕМКА)“ (☞ стр. 39)

10 Оставшееся время записи

„Проверка оставшегося времени записи“ (☞ стр. 43)

11 Счетчик сцен

Фотосъемка

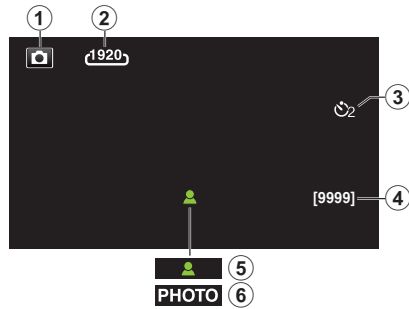

1 Режим фото

Для переключения с режима видео (50i/50p) на режим фото и обратно.

2 РАЗМ ИЗОБР

„РАЗМЕР ИЗОБРАЖЕНИЯ“ (☞ стр. 103)

3 АВТОСПУСК

„Съемка групповых фотографий (таймер автоспуска)“ (☞ стр. 41)

4 Оставшееся количество снимков

„Проверка оставшегося времени записи“ (☞ стр. 44)

5 Фокусировка

6 Идет фотосъемка

Воспроизведение видео

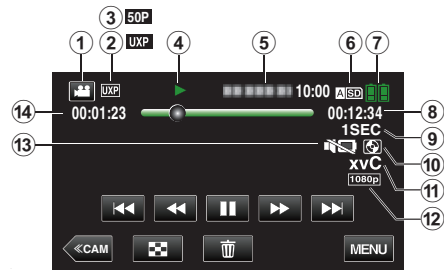

1 Режим видео

Для переключения с режима видео (50i/50p) на режим фото и обратно.

2 Качество видео

„КАЧЕСТВО ВИДЕО“ (☞ стр. 97)

3 Прогрессивная запись

„Выбор системы“ (☞ стр. 96)

4 Индикатор работы

„Кнопки выбора операций для воспроизведения видео“ (☞ стр. 45)

5 Дата/время

- Отображает дату и время записи.

6 Носитель

„ЗАП. ВИДЕО НА СЛОТЫ“ (☞ стр. 109)

7 Индикатор батареи

„Проверка оставшегося времени записи“ (☞ стр. 43)

8 Время воспроизведения

„Воспроизведение видео“ (☞ стр. 45)

9 Воспроизведение центрифферной записи

„Настройка центрифферной съемки“ (☞ стр. 40)

10 Воспроизведение с внешних накопителей

„Воспроизведение с помощью записывающего устройства DVD“ (☞ стр. 83)

„Воспроизведение на записывающем устройстве BD (внешнем дисковом Blu-ray)“ (☞ стр. 77)

„Воспроизведение файлов на внешнем жестком диске USB“ (☞ стр. 90)

11 x.v.Color

„x.v.Color“ (☞ стр. 99)

12 Выход 1080p

„HDMI ВЫХОД“ (☞ стр. 108)

13 БЕЗЗВУЧНЫЙ РЕЖИМ

„Использование беззвучного режима“ (☞ стр. 22)

14 Счетчик сцен

Воспроизведение фотографий



1 Режим фото

Для переключения с режима видео (50i/50p) на режим фото и обратно.

2 Номер папки

3 Номер файла

4 Дата/время

- Отображает дату и время записи.

5 Носитель

„ЗАП. ФОТО НА СЛОТЫ“ (☞ стр. 109)

6 Индикатор батареи

„Проверка оставшегося времени записи“ (☞ стр. 43)

7 БЕЗЗВУЧНЫЙ РЕЖИМ

„Использование беззвучного режима“ (☞ стр. 22)

8 Воспроизведение с внешних накопителей

„Воспроизведение с помощью записывающего устройства DVD“ (☞ стр. 83)

„Воспроизведение на записывающем устройстве BD (внешнем дисковом Blu-ray)“ (☞ стр. 77)

„Воспроизведение файлов на внешнем жестком диске USB“ (☞ стр. 90)

9 Выход 1080p

„HDMI ВЫХОД“ (☞ стр. 108)

Если аппарат не работает должным образом

Выключение питания

- 1 Установите переключатель „STANDBY/ON OFF“ в положение „OFF“.

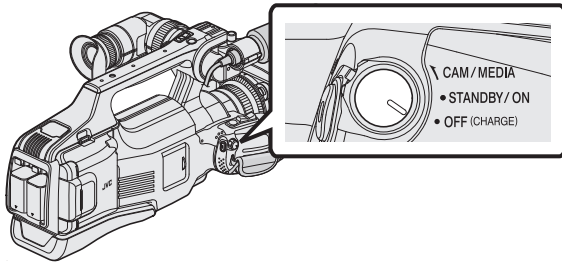

- 2 Отсоедините источник питания (аккумулятор и адаптер переменного тока), подключите снова, затем включите питание. (Сброс выполнен)

Съемка в интеллектуальном автоматическом режиме

- 1 Убедитесь, что режим записи установлен на Интеллектуальный авто **i.A.**.

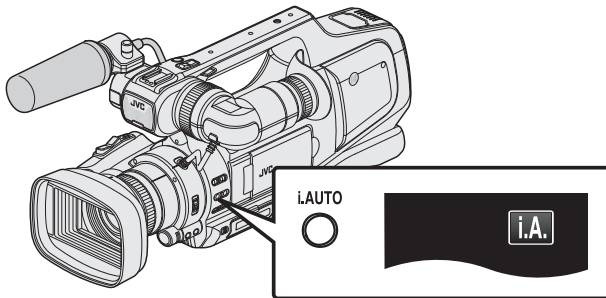

- Если активен ручной режим (**M**), перейдите в автоматический интеллектуальный режим (**i.A.**).

„Выбор интеллектуального автоматического/ ручного режима записи“ (стр. 18)

- 2 Начните запись.

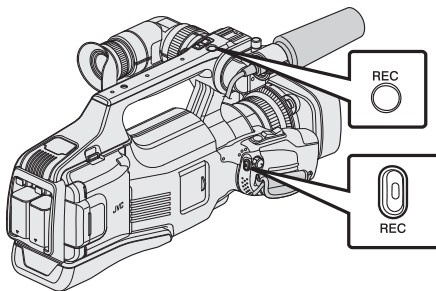

- Нажмите еще раз, чтобы остановить запись.

Возвращение всех настроек к значениям по умолчанию

- 1 Нажмите „MENU“.

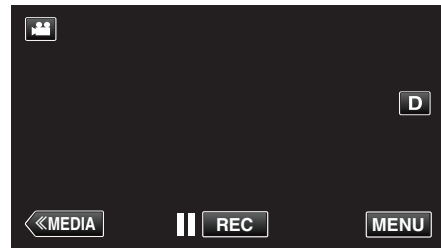

- 2 Нажмите „УСТАНОВКА“.

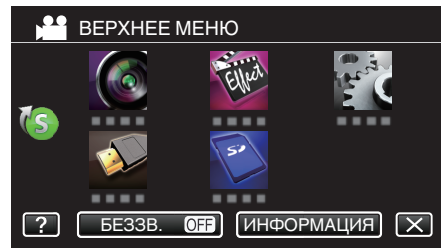

- 3 Нажмите „ЗАВОДСКИЕ УСТАНОВКИ“.

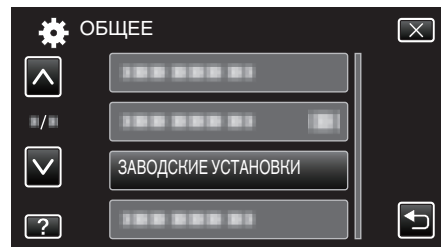

- 4 Нажмите „ДА“.

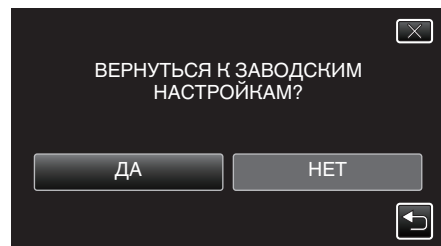

- Все настройки возвращаются на значения по умолчанию.

Примечание :

- Если с помощью данной процедуры не удалось устранить проблему, обратитесь в службу поддержки клиентов JVC.

Аккумуляторный блок

Не удается включить питание при использовании аккумулятора блока.

Зарядите аккумуляторный блок.

„Зарядка аккумулятора блока“ (☞ стр. 5)

Если терминал аппарат или аккумуляторный блок загрязнены, протрите их ватным тампоном или чем-либо подобным.

Если вы будете использовать другие аккумуляторные блоки, отличные от JVC, безопасность и эксплуатационные характеристики не могут гарантироваться. Всегда используйте аккумуляторные блоки JVC.

Даже после зарядки аккумулятора блока время использования остается очень коротким.

Износ батареи осуществляется в процессе повторяемых зарядок. Замените аккумуляторный блок новым.

„Дополнительные аксессуары“ (☞ стр. 17)

Не удается зарядить аккумуляторный блок.

Когда аккумуляторный блок полностью заряжен, индикатор не мигает.

Если терминал аппарат или аккумуляторный блок загрязнены, протрите их ватным тампоном или чем-либо подобным.

Использование неродного адаптера переменного тока может привести к повреждению аппарата. Всегда используйте прилагающийся адаптер переменного тока.

Неверное показание оставшегося заряда аккумулятора батареи.

Оставшийся заряд батареи не отображается, когда адаптер переменного тока подключен.

Если аппарата длительное время используется при высокой или низкой температурах, или при многократной повторной зарядке аккумулятора, отображение оставшегося заряда аккумулятора может быть неверным.

Индикатор зарядки мерцает с длительными интервалами.

Если зарядка производится не при комнатной температуре (от 10°C до 35°C), она может занять более длительное время или может произойти сбой зарядки. Индикатор CHARGE (зарядка) мерцает двойным мерцанием через длительные интервалы, если заряд батареи не начался.

Индикатор зарядки мерцает часто.

Если происходит сбой работы (перенапряжение и др.), или Вы пытаетесь зарядить батарею, произведенную не JVC, заряд прекращается. В этих случаях индикатор CHARGE (зарядка) часто мерцает для предупреждения.

Запись

Не удается сделать запись.

Проверьте положение кнопки „MODE“.

При наличии нескольких источников света и в зависимости от условий съемки, экспозиция и фокус могут не регулироваться должным образом в интеллектуальном автоматическом режиме. В таком случае отрегулируйте настройки вручную.

„Ручная настройка фокуса“ (☞ стр. 27)

Запись останавливается автоматически.

Запись останавливается автоматически, т.к. в соответствии с техническими характеристиками она не может продолжаться 12 или более часов без остановки. (Возобновление записи может занять некоторое время.)

Выключите аппарат, подождите немного, а затем снова включите его. (Аппарат автоматически останавливается, когда температура поднимается выше критической.)

Низкая скорость непрерывной фотосъемки.

При многократном последующем использовании данной функции скорость непрерывной съемки уменьшится.

Скорость непрерывной съемки может уменьшаться в зависимости от карты SD или в зависимости от определенных условий съемки.

Фокусировка не настраивается автоматически.

Если вы снимаете в темном месте или снимаемый объект не имеет контраста между темными и светлыми участками, выполните фокусировку вручную.

„Ручная настройка фокуса“ (☞ стр. 27)

Протрите объектив чистящей салфеткой для объективов.

Отмените ручную фокусировку в меню съемки в ручном режиме.

„Ручная настройка фокуса“ (☞ стр. 27)

Трансфокация не работает.

Цифровая трансфокация недоступна в режиме записи фото.

Во время цейтраферной съемки невозможна трансфокация.

(Одновременное фотографирование и стабилизатор изображения также недоступны.)

Для использования цифровой трансфокации установите „ZOOM“ в меню соответствующим образом.

„ZOOM“ (☞ стр. 99)

Помехи в виде мозаичного изображения возникают при записи быстро движущихся сцен или сцен с критическим изменением яркости.

Установите „КАЧЕСТВО ВИДЕО“ на „UXP“ или „XP“ для записи.

„КАЧЕСТВО ВИДЕО“ (☞ стр. 97)

Карта

Не удается вставить SD-карту.

Убедитесь, что вы не вставляете карту другой стороной.
„Установка SD-карты“ (стр. 6)

Не удается скопировать SD-карту.

Чтобы активировать запись на карту, необходимо настроить выбор носителя.

Установите правильную настройку „ЗАП. ВИДЕО НА СЛОТЫ“/„ЗАП. ФОТО НА СЛОТЫ“.

„ЗАП. ВИДЕО НА СЛОТЫ“ (стр. 109)

„ЗАП. ФОТО НА СЛОТЫ“ (стр. 109)

При использовании карт, которые использовались на других устройствах, необходимо отформатировать (инициализировать) карту, с помощью настройки „ФОРМАТИР. SD-КАРТЫ“ из установок носителя.

„ФОРМАТИР. SD-КАРТЫ“ (стр. 109)

Воспроизведение

Звук или видео прерываются.

Иногда воспроизведение прерывается в местах соединений между двумя сценами. Это не является неисправностью.

Отсутствует звук.

При использовании беззвучного режима звуки операций и воспроизведения не выводятся. Выключите беззвучный режим.

„Использование беззвучного режима“ (стр. 22)

Установите „ЗВУК ВЫПОЛН. ФУНКЦИЙ“ в общем меню на „ВКЛ“.

„ЗВУК ВЫПОЛН. ФУНКЦИЙ“ (стр. 106)

Звук не записывается для видео, снятого высокоскоростной съемкой в ВЫСОКОСКОР. СЪЕМКА/ЗАМЕДЛЕННАЯ СЪЕМКА.

„Замедленная (высокоскоростная) съемка“ (стр. 38)

„Съемка через определенные промежутки времени (ЦЕЙТРАФЕРНАЯ СЪЕМКА)“ (стр. 39)

Одно изображение отображается в течение долгого времени.

Используйте высокоскоростную SD-карту (класса 4 или выше).

„Типы SD-карт, которые можно использовать“ (стр. 7)

Чистите терминалы SD-карты сухой ватной палочкой или чем-либо подобным.

Выполните „ФОРМАТИР. SD-КАРТЫ“ в меню „НАСТРОЙКИ НОСИТЕЛЯ“. (Все данные будут удалены.)

„ФОРМАТИР. SD-КАРТЫ“ (стр. 109)

Движение прерывисто.

Используйте высокоскоростную SD-карту (класса 4 или выше).

„Типы SD-карт, которые можно использовать“ (стр. 7)

Чистите терминалы SD-карты сухой ватной палочкой или чем-либо подобным.

Выполните „ФОРМАТИР. SD-КАРТЫ“ в меню НАСТРОЙКИ НОСИТЕЛЯ. (Все данные будут удалены.)

„ФОРМАТИР. SD-КАРТЫ“ (стр. 109)

Не удается найти записанный файл.

Отмените функцию поиска по дате.

„Поиск определенного видео/фотографии по дате“ (стр. 54)

Измените носитель воспроизведения, нажав кнопку **A/SD/B/SD** на сенсорном экране.

„Кнопки выбора операций для воспроизведения видео“ (стр. 45)

„Кнопки выбора операций для воспроизведения фотографий“ (стр. 52)

Выберите „ВОСПР. ДРУГОГО ФАЙЛА“ в меню. (Могут быть воспроизведены видеофайлы с поврежденной информацией управления.)

„ВОСПР. ДРУГОГО ФАЙЛА“ (стр. 51)

Изображения, записанные в режимах 50p и 50i, отображаются на экране указателя по отдельности.

Чтобы переключиться между экранами указателя режима 50p и режима 50i (отображение эскизов), нажмите **⏏**.

В таких случаях, как во время обзорного воспроизведения или во время воспроизведения/редактирования списка воспроизведения, установите режим 50p и режим 50i до начала работы.

Изображение не отображается на экране телевизора должным образом.

Отсоедините кабель и снова подсоедините его.
„Подключение с помощью разъема HDMI“ (☞ стр. 55)
Выключите аппарат, а затем снова включите его.

Изображение на экране телевизора отображается вертикально.

Установите „ВИДЕО ВЫХОД“ в меню „НАСТРОЙКИ НОСИТЕЛЯ“ на „4:3“.
„ВИДЕО ВЫХОД“ (☞ стр. 108)
Отрегулируйте экран телевизора должным образом.

Изображение на экране телевизора слишком маленькое.

Установите „ВИДЕО ВЫХОД“ в меню „НАСТРОЙКИ НОСИТЕЛЯ“ на „16:9“.
„ВИДЕО ВЫХОД“ (☞ стр. 108)

При подключении к телевизору с помощью кабеля HDMI изображение или звук выводится на телевизор неправильно.

В зависимости от подключенного телевизора изображение или звук могут выводиться на телевизор неправильно. В таком случае выполните следующие операции.

- ① Отсоедините кабель HDMI и снова подсоедините его.
- ② Выключите аппарат, а затем снова включите его.
„Подключение с помощью разъема HDMI“ (☞ стр. 55)

Редактирование/копирование

Не удается удалить файл.

Защищенные файлы (видео/фотографии) не могут быть удалены.
Снимите защиту перед удалением файла.
„Защита файлов“ (☞ стр. 60)

Не удается создать DVD на записывающем устройстве.

Правильно подключите USB-кабель.
„Подготовка записывающего устройства DVD (CU-VD50)“ (☞ стр. 78)
„Подготовка записывающего устройства DVD (CU-VD3)“ (☞ стр. 78)

Не удается создать диск с помощью записывающего устройства BD (внешнего дисковод Blu-ray).

Правильно подключите USB-кабель.
„Подготовка записывающего устройства BD (внешнего дисковода Blu-ray)“ (☞ стр. 69)

Меню РЕЗЕРВ. КОПИРОВАНИЕ не исчезает.

Пока USB-кабель подключен, будет отображаться меню „РЕЗЕРВ. КОПИРОВАНИЕ“.

Не удается выключить меню РЕЗЕРВ. КОПИРОВАНИЕ.

Выключите питание данного аппарата и записывающего устройства DVD или выньте адаптер переменного тока.

Не удается удалить папку на внешнем жестком диске USB.

Удалите папку, используя компьютер.
(Когда файлы добавляются или папки перемещаются/переименовываются с помощью компьютера, они не могут быть удалены на этом аппарате.)

Компьютер

Не удается скопировать файлы на жесткий диск компьютера.

Перед тем, как выполнять резервное копирование, убедитесь в наличии достаточного свободного места на жестком диске компьютера (HDD).

Не удается копировать файлы на диски DVD или Blu-ray с помощью компьютера.

Для записи на диски необходимо наличие записывающего дисковода DVD или Blu-ray на компьютере.

Я работаю на компьютере Mac.

Копируйте файлы на компьютер Mac следующим способом.
„Копирование на компьютер Mac“ (☞ стр. 94)

Компьютер не распознает карту SDXC.

Проверьте и обновите операционную систему вашего компьютера.
„Если компьютер не распознает карту SDXC“ (☞ стр. 7)

Экран/изображение

Изображение на ЖК-мониторе плохо различимо.

Изображение на ЖК-мониторе может быть плохо различимым при использовании в ярко освещенных местах, например, при прямом солнечном освещении.

На ЖК-мониторе отображается полоса или шар яркого света.

Измените положение аппарат во избежание попадания источника света в объектив. (Появление полосы или шара яркого света возможно, когда вблизи аппарат находится источник яркого света. Это не является признаком неисправности.)

Снимаемый объект слишком темный.

Используйте компенсацию задней подсветки, когда фон яркий, а объект – темный.

„Настройка компенсации задней подсветки“ (☞ стр. 29)

Используйте „В ТЕМНОТЕ“ в ВЫБОРЕ СЦЕНЫ.

„Съемка в соответствии со сценой (объектом)“ (☞ стр. 32)

Используйте „УВ. ЯРКОСТИ ОБЪЕКТА“ в меню.

„УВ. ЯРКОСТИ ОБЪЕКТА“ (☞ стр. 97)

Переместите „НАСТРОЙКА ЯРКОСТИ“ в направлении „+“.

„Ручная настройка яркости“ (☞ стр. 29)

Уменьшите выдержку. (Объект может выглядеть размыто, если выдержка слишком медленная.)

„Настройка скорости затвора“ (☞ стр. 30)

Установите пониженное значение диафрагмы.

„Настройка диафрагмы“ (☞ стр. 30)

Снимаемый объект слишком яркий.

Если используется компенсация задней подсветки, установите ее на „ВЫКЛ“.

„Настройка компенсации задней подсветки“ (☞ стр. 29)

Переместите „НАСТРОЙКА ЯРКОСТИ“ в направлении „-“.

„Ручная настройка яркости“ (☞ стр. 29)

Повысьте выдержку.

„Настройка скорости затвора“ (☞ стр. 30)

Установите повышенное значение диафрагмы.

„Настройка диафрагмы“ (☞ стр. 30)

Цвета выглядят неестественными. (Слишком много синего, красного и т.п.)

Подождите немного, пока натуральные цвета не восстановятся. (Регулировка баланса белого цвета может занять некоторое время.)

Установите „БАЛАНС БЕЛОГО“ на „РУЧНАЯ“. Выберите из „5200K“/

„6000K“/„3200K“ в соответствии с источником света. Выберите

„РУЧНАЯ“ и отрегулируйте соответствующим образом.

„Настройка баланса белого цвета“ (☞ стр. 31)

Цвета отличаются от натуральных.

Установите „БАЛАНС БЕЛОГО“ на „РУЧНАЯ“. Выберите из „5200K“/

„6000K“/„3200K“ в соответствии с источником света. Выберите

„РУЧНАЯ“ и отрегулируйте соответствующим образом.

„Настройка баланса белого цвета“ (☞ стр. 31)

Яркие или темные пятна на экране.

Хотя ЖК-монитор и видеоскальтер состоит из более 99,99% эффективных пикселей, 0,01% пикселей могут отображаться как яркие (красные, синие, зеленые) или темные точки. Это не является неисправностью. Эти точки не будут записаны.

Другие проблемы

Кнопки на сенсорном экране не работают.

Нажимайте кнопки на сенсорном экране пальцами. Кнопки могут не реагировать, если вы дотрагиваетесь до них ногтем или рукой в перчатке. Сохраните записанные данные перед обращением в сервисный центр.

- 1 Подключите камеру к компьютеру с помощью USB-кабеля. Появится меню „ВЫБОР УСТРОЙСТВА“.
- 2 Нажмите и удерживайте кнопку REC более 2 секунд. Появится „ВОСПРОИЗВЕДЕНИЕ НА ПК“.

Операции выполняются на компьютере после того, как экран переключится.

Изображение зернистое.

При использовании цифровой трансфокации, изображение становится зернистым, т.к. оно увеличивается цифровым способом.

Аппарат нагревается.

Это не является неисправностью. (Аппарат может нагреться при длительном использовании.) Прекратите использование аппарата, если он становится горячим.

Изменился язык дисплея.

Это может произойти при подключении аппарата к телевизору с другими настройками языка при помощи кабеля HDMI. „Работа при подключении к телевизору через HDMI“ (☞ стр. 56)

При подключении к телевизору с помощью кабеля HDMI изображение или звук выводится на телевизор неправильно.

В зависимости от подключенного телевизора изображение или звук могут выводиться на телевизор неправильно. В таком случае выполните следующие операции.

- 1 Отсоедините кабель HDMI и снова подсоедините его.
 - 2 Выключите аппарат, а затем снова включите его.
- „Подключение с помощью разъема HDMI“ (☞ стр. 55)

Функции HDMI-CEC работают неправильно, а телевизор не работает при подключении аппарата.

В зависимости от технических характеристик телевизоры могут функционировать по-разному, даже если они являются HDMI-CEC-совместимыми. Поэтому не гарантируется работа функций HDMI-CEC аппарата совместно со всеми телевизорами. В этом случае установите „НАСТРОЙКИ HDMI“ на „ВЫКЛ“. „НАСТРОЙКИ HDMI“ (☞ стр. 108)

При переключении между режимом видео и режимом фото или при включении или выключении питания аппарата работает медленно.

Рекомендуется скопировать все видео и фотографии на компьютер, а затем удалить эти файлы с аппарат. (Если на аппарате много файлов, ей требуется более длительное время для реагирования.)

Аппарат не функционирует должным образом, и появляется сообщение об ошибке.

Данный аппарат управляется микрокомпьютером. Электростатические разряды, внешние шумы и помехи (от телевизора, радио и т.п.) могут препятствовать нормальному функционированию. В таком случае выключите питание и отсоедините адаптер переменного тока и аккумуляторный блок. Аппарат будет перезапушен.

Работа запрещена, поскольку индикатор POWER/CHARGE и индикатор ACCESS (доступ) мерцают.

После выключения питания отсоедините источник питания (аккумулятор и адаптер переменного тока), подключите снова, затем включите питание. Если с помощью данной процедуры не удалось устранить проблему, обратитесь к ближайшему дилеру JVC или в сервисный центр JVC.

Отказ от ответственности

- Мы не несем ответственности за потерю записанного изображения, если запись или воспроизведение видеороликов/звука не выполняется из-за неисправности этого устройства, прилагаемых компонентов или SD-карты.
- После удаления, записанное содержимое (данные), включая потерю данных из-за неисправности настоящего устройства, восстановить невозможно. Учтите это.
- Компания JVC не несет ответственности за утрату данных. Учтите это.
- С целью повышения качества, дефектный носитель с записью подлежит исследованию. Поэтому, его возврат не всегда возможен.

Сообщение об ошибке?

ПРОВЕРЬТЕ КРЫШКУ ОБЪЕКТИВА

Откройте крышку объектива.

УСТАНОВ. ДАТУ/ВРЕМЯ!

Подключите адаптер переменного тока, зарядите батарею дольше 24-х часов и установите часы. (Если сообщение все еще появляется, батарея часов села. Обратитесь к ближайшему дилеру JVC.) „Настройка часов“ (☞ стр. 12)

ОШИБКА ОБМЕНА ДАННЫМИ

Подсоедините USB-кабель заново. Выключите аппарат и подключенные к ней приборы, а затем снова включите их. Вновь подсоедините аккумуляторный блок.

ОШИБКА КАРТЫ ПАМЯТИ!

Убедитесь, что данный аппарат поддерживает карту. „Типы SD-карт, которые можно использовать“ (☞ стр. 7) Выключите аппарат, а затем снова включите его. Извлеките адаптер переменного тока и аккумуляторный блок, а затем вновь вставьте карту SD. Удалите грязь с контактов карты SD. Если вышеуказанные действия не помогают разрешить проблему, произведите резервное копирование файлов и выполните команду „ФОРМАТИР. SD-КАРТЫ“ в меню „ОБЩЕЕ“. (Все данные будут удалены.) „ФОРМАТИР. SD-КАРТЫ“ (☞ стр. 109)

НЕ ОТФОРМАТИРОВАНО

Выберите „ОК“, затем выберите „ДА“ на экране „ХОТИТЕ ОТФОРМАТИРОВАТЬ?“.

ОШИБКА ЗАПИСИ

Выключите аппарат, а затем снова включите его.

В НАСТОЯЩЕЕ ВРЕМЯ НЕЛЬЗЯ СДЕЛАТЬ БОЛЬШЕ СНИМКОВ

Остановите видеосъемку перед фотографированием. (Если SD-карта вынимается и вставляется во время видеосъемки, фотографии не могут быть записаны.)

ВОСПРОИЗВЕДЕНИЕ НЕ УДАЛОСЬ

Извлеките и снова установите карту SD. „Установка SD-карты“ (☞ стр. 6) Удалите грязь с контактов карты SD. Установите карту SD перед включением питания. Защитите аппарат от вибрации и ударов.

ФАЙЛ УПРАВЛЕНИЯ ВИДЕО ПОВРЕЖДЕН, НЕОБХОДИМО ВОССТАНОВЛЕНИЕ ДЛЯ ЗАПИСИ/ВОСПРОИЗВЕДЕНИЯ, ВОССТАНОВИТЬ?

Выберите „ОК“ для восстановления. (Видеофайлы, которые невозможно восстановить, не будут отражены на экране указателя, но вы можете воспроизвести их, используя „ВОСПР. ДРУГОГО ФАЙЛА“ в меню.) „ВОСПР. ДРУГОГО ФАЙЛА“ (☞ стр. 51)

НЕПОДДЕРЖИВАЕМАЯ СЦЕНА!

Используйте файлы, записанные этой аппарата. (Файлы, записанные на другом устройстве, могут не воспроизводиться.)

НЕПОДДЕРЖИВАЕМЫЙ ФОРМАТ ФАЙЛА!

Используйте файлы, записанные этой аппарата. (Файлы, записанные на другом устройстве, могут не воспроизводиться.)

ЭТОТ ФАЙЛ ЗАЩИЩЕН

Выключите функцию „ЗАЩИТИТЬ/ОТМЕНИТЬ“ в меню „РЕДАКТИРОВАНИЕ“. „Защита файлов“ (☞ стр. 60)

ПРОВЕРЬТЕ НА КАРТЕ ПОЛОЖЕНИЕ ПЕРЕКЛЮЧАТЕЛЯ ЗАПИСИ

Установите переключатель защиты от записи на SD-карте в положение выкл.

НЕДОСТАТОЧНО МЕСТА

Удалите или переместите файлы на компьютер или другие устройства. Замените SD-карту новой.

ДОСТИГНУТ ВЕРХНИЙ ПРЕДЕЛ ЗАПИСЫВАЕМЫХ НОМЕРОВ УПРАВЛЕНИЯ

- 1 Переместите файлы или папки на компьютер или другое устройство. (Сделайте резервную копию файлов.)
- 2 Выберите „№ ФАЙЛА + УПРАВЛЕНИЯ“ в разделе „ФОРМАТИР. SD-КАРТЫ“ меню настроек носителя. (Все данные на SD-карте будут удалены.) „ФОРМАТИР. SD-КАРТЫ“ (☞ стр. 109)

ПРЕВЫШЕН ПРЕДЕЛ КОЛИЧЕСТВА СЦЕН

Можно записать 1000 видеороликов (от **000.mts до **999.mts).

- 1 Переместите файлы или папки на компьютер или другое устройство. (Сделайте резервную копию файлов.)
- 2 Выберите „№ ФАЙЛА + УПРАВЛЕНИЯ“ в разделе „ФОРМАТИР. SD-КАРТЫ“ меню настроек носителя. (Все данные на SD-карте будут удалены.) „ФОРМАТИР. SD-КАРТЫ“ (☞ стр. 109)

ПЕРЕПОЛНЕНИЕ ЧИСЛА ПАПОК

- 1 Переместите файлы или папки на компьютер или другое устройство. (Сделайте резервную копию файлов.)
- 2 Выберите „№ ФАЙЛА + УПРАВЛЕНИЯ“ в разделе „ФОРМАТИР. SD-КАРТЫ“ меню настроек носителя. (Все данные на SD-карте будут удалены.) „ФОРМАТИР. SD-КАРТЫ“ (☞ стр. 109)

ПРЕВЫШЕН ПРЕДЕЛ КОЛИЧЕСТВА ФАЙЛОВ

- 1 Переместите файлы или папки на компьютер или другое устройство. (Сделайте резервную копию файлов.)
- 2 Выберите „№ ФАЙЛА + УПРАВЛЕНИЯ“ в разделе „ФОРМАТИР. SD-КАРТЫ“ меню настроек носителя. (Все данные на SD-карте будут удалены.) „ФОРМАТИР. SD-КАРТЫ“ (☞ стр. 109)

ПРЕВЫШЕН ПРЕДЕЛ КОЛИЧЕСТВА СПИСКА ВОСПРОИЗВЕДЕНИЯ

Уменьшите количество списков воспроизведения до 99 или менее файлов. (Вы можете создать до 99 списков воспроизведения.)

ОТМЕНЕНО ИЗ-ЗА ПРЕВЫШЕНИЯ ПРЕДЕЛА СПИСКА ФАЙЛОВ ДЛЯ ВОСПРОИЗВЕДЕНИЯ

При создании DVD уменьшите количество сохраняемых списков воспроизведения.

Уменьшите количество видео, которые нужно добавить, до 999 файлов.

„Создание списков воспроизведения из записанных видео“ (☞ стр. 63)

ОБРАБОТКА ОТМЕНЕНА ИЗ-ЗА НЕХВАТКИ МЕСТА НА ОПЕРАЦИЮ

Уменьшите количество видео, которые нужно добавить, до 999 файлов.

„Создание списков воспроизведения из записанных видео“ (☞ стр. 63)

НЕТ ФАЙЛОВ

Измените настройку „ЗАП. ФОТО НА СЛОТЫ“ или „ЗАП. ВИДЕО НА СЛОТЫ“ в меню „НАСТРОЙКИ НОСИТЕЛЯ“ и проверьте, не записаны ли файлы на другой носитель.

„ЗАП. ВИДЕО НА СЛОТЫ“ (☞ стр. 109)

„ЗАП. ФОТО НА СЛОТЫ“ (☞ стр. 109)

ЗАПИСЬ ОТМЕНЕНА

Установите „ЗАП. ВИДЕО НА СЛОТЫ“ на другую SD-карту, затем выполните запись.

„ЗАП. ВИДЕО НА СЛОТЫ“ (☞ стр. 109)

Выключите аппарат, а затем снова включите его.

Защитите аппарат от вибрации и ударов.

ТЕМПЕРАТУРА КАМЕРЫ ПОВЫШЕНА. ВЫКЛЮЧИТЕ КАМЕРУ И ПОДОЖДИТЕ

Выключите питание устройства, дайте остыть, прежде чем снова включить питание.

ПИТАНИЕ ВЫКЛЮЧЕНО ИЛИ USB-УСТРОЙСТВО НЕ ПОДДЕРЖИВАЕТСЯ

Включите питание подключенного устройства USB.

Подключите адаптер переменного тока к записывающему устройству DVD или BD (внешнему дисководу Blu-ray).

ВСТАВЬТЕ ДИСК

Откройте дисковод записывающего устройства DVD или BD (внешний дисковод Blu-ray), проверьте и заново загрузите диск DVD или Blu-ray и закройте дисковод.

Замените диск в записывающем устройстве DVD или BD (внешнем дисковом Blu-ray).

СМЕНИТЕ ДИСК

Откройте дисковод записывающего устройства DVD или BD (внешний дисковод Blu-ray), проверьте и заново загрузите диск DVD или Blu-ray и закройте дисковод.

Замените диск в записывающем устройстве DVD или BD (внешнем дисковом Blu-ray).

Проводите регулярное техническое обслуживание аппарата, чтобы продлить срок его действия.

Предупреждение :

- Обязательно отсоединяйте аккумуляторный блок, адаптер переменного тока и шнур питания перед проведением обслуживания.

Видеокамера

- Протирайте аппарату мягкой, сухой тканью, чтобы удалить загрязнения.
- Если камера очень загрязнена, смочите тряпку в растворе нейтрального стирального порошка и протрите ей корпус камеры. Затем протрите сухой тряпкой, чтобы удалить остатки раствора.

Предупреждение :

- Не используйте растворители, такие как бензол или спирт. Это может привести к повреждению аппарата.
- При использовании тряпки с химическими веществами или чистящего средства обязательно ознакомьтесь с предупредительными этикетками и инструкциями по использованию продукта.
- Не допускайте длительного контакта камеры с продуктами из резины или пластмасс.

Объектив/ЖК-монитор/видоискатель

- Используйте грушу для продувки (серийного производства) для удаления пыли и чистящую салфетку (серийного производства) для удаления загрязнений. При загрязнении на объективе может возникнуть плесень.
- На экране можно использовать неотражающую или защитную пленку серийного производства. Однако, в зависимости от толщины пленки, операции на сенсорном экране могут не работать должным образом или экран может быть слегка затемнен.

Камера

Компонент	Подробные сведения
Источник питания	При использовании адаптера переменного тока: 11 В постоянного тока При использовании аккумуляторного блока: 7,2 В постоянного тока
Потребляемая мощность	3,6 Вт (режим 50i, РЕГ. ЯРКОСТИ ДИСПЛЕЯ: 3 (стандарт)) 3,8 Вт (режим 50i, РЕГ. ЯРКОСТИ ДИСПЛЕЯ: 4 (ярче)) 4,0 Вт (режим 50р, РЕГ. ЯРКОСТИ ДИСПЛЕЯ: 3 (стандарт)) 4,2 Вт (режим 50р, РЕГ. ЯРКОСТИ ДИСПЛЕЯ: 4 (ярче)) Номинальное потребление тока: 1А
Размеры (мм)	227 x 232 x 472 (ширина x высота x глубина: не включая ручной ремень)
Масса	Около 2,9 кг (только камера), Около 3,1 кг (включая два BN-VF823U прилагающихся аккумуляторных блока)
Среда эксплуатации	Допустимая температура эксплуатации: от 0°C до 40°C Допустимая температура хранения: от -20°C до 50°C Допустимая относительная влажность: от 35 % до 80 %
Устройство передачи изображения	1/2,3" 12 760 000 пикселей (CMOS, задняя подсветка)
Область записи (видео)	от 2 070 000 до 5 400 000 пикселей (стабилизатор изображения: ВЫКЛ., динамическая трансфокация: ВКЛ.)
Область записи (фото)	от 4 500 000 до 6 040 000 пикселей (4:3) (стабилизатор изображения: выкл.) от 2 070 000 до 5 400 000 пикселей (16:9) (стабилизатор изображения: выкл.)
Объектив	F1,2 - F2,8, f = от 3,76 до 37,6 мм Видео 35 мм преобразование: 29,5 мм в 476 мм (с включенной динамической трансфокацией)* 35 мм преобразование: от 29,5 до 406 мм (с выключенной динамической трансфокацией)* Фото 35 мм преобразование: 29,8 до 345 мм (4:3) 35 мм преобразование: 34,4 мм до 397 мм (16:9) * Рассчитано для „СТАБИЛИЗ. ИЗОБРАЖЕНИЯ“, установленного в значение „ВЫКЛ“ в режиме широкоугольной трансфокации (W) и в значение „СТАБИЛИЗ. ИЗОБРАЖЕНИЯ“, установленного в значение „ВКЛ. (AIS)“ режиме максимальной трансфокации (T).

Компонент	Подробные сведения
Диаметр фильтра	46 мм (шаг винта: 0,75 мм)
Наименьшее освещение	10 лк (УВ. ЯРКОСТИ ОБЪЕКТА: ВКЛ) 1 лк (УВ. ЯРКОСТИ ОБЪЕКТА: АВТО БОЛЬШ. ВЫДЕРЖКА) 1 лк (ВЫБОР СЦЕНЫ: В ТЕМНОТЕ)
Трансфокация (во время видеозаписи)	Оптическая трансфокация: 10-кратная. Динамическая трансфокация: 11 - 16x (стабилизатор изображения: выкл.), 11 - 14x (стабилизатор изображения: вкл.), 11- 13x (стабилизатор изображения: вкл. (AIS)) Цифровая трансфокация: 200-кратная
Трансфокация (во время фотосъемки)	Оптическая трансфокация: 10-кратная.
Скорость непрерывной съемки (во время видеозаписи-ожидание)	НИЗКАЯ СКОРОСТЬ: около 1,5 изображений/сек (максимум)
СКОР. НЕПР. СЪЕМКИ (во время фотосъемки)	ВЫСОКАЯ СКОРОСТЬ: около 12,5 изображений/сек СРЕДНЯЯ СКОРОСТЬ: около 6,25 изображений/сек НИЗКАЯ СКОРОСТЬ: около 2 изображений/сек (максимум)
ЖК-монитор	3,0", 230 000 пикселей, цветной ЖК-монитор
Видеоискатель	0,24", 260 000 пикселей, цветной ЖК-монитор
Носитель, на который идет запись	SD/SDHC/SDXC-карта (серийного производства) „Типы SD-карт, которые можно использовать“ (стр. 7)
Батарея часов	Первичный аккумулятор

Разъемы

Компонент	Подробные сведения
HDMI	Разъем HDMI
Разъем выхода аудио/видео	Видеовыход: 1,0 В (p-p), 75 Ω Аудиовыход: 300 мВ (среднеквадратичное), 1 К Ω
Разъем USB	Мини USB тип АВ, совместимый с USB 2.0

Видео

Компонент	Подробные сведения
Формат записи/воспроизведения	AVCHD стандарт версии 2.0 (AVCHD Progressive) Видео: MPEG-4 AVC/H.264 Аудио: Dolby Digital 2ch
Расширение	.MTS
Система сигнала	Стандарт PAL
Качество изображения (видео)	50p 1920 x 1080 пикселей Максимум приближенное – 28 Мбит/с. UXP 1920 x 1080 пикселей Среднее приближенное – 24 Мбит/с. XP 1920 x 1080 пикселей Среднее приближенное – 17 Мбит/с. SP 1920 x 1080 пикселей Среднее приближенное – 12 Мбит/с. EP 1920 x 1080 пикселей Среднее приближенное – 4,8 Мбит/с. SSW(16:9) 720 x 576 пикселей Среднее приближенное – 6,2 Мбит/с. SEW(16:9) 720 x 576 пикселей Среднее приближенное – 3 Мбит/с.
Качество звука (аудио)	48 кГц, 256 кбит/сек

Фото

Компонент	Подробные сведения
Форматов записи	Стандарт JPEG
Расширение	.JPG
Размер изображения	„Приблизительное количество фотографий (единица: количество снимков)“ (стр. 44)

Адаптер переменного тока (AP-V20M)

Компонент	Подробные сведения
Источник питания	AC 110-240 В, 50 Гц/60 Гц
Выход	11 В постоянного тока, 1 А
Допустимая температура эксплуатации	от 0°C до 40°C (от +10°C до +35°C во время зарядки)
Размеры (мм)	50 x 29 x 100 (толщина x высота x ширина: не включая кабель и вилку)
Масса	Около 107 г

Аккумуляторный блок (BN-VF823)

Компонент	Подробные сведения
Размеры (мм)	30,5 x 51,6 x 46,2 (ширина x высота x глубина)
Масса	Прибл. 125 г

Примечание :

- Технические характеристики и внешний вид продукта могут быть изменены без предварительного уведомления.

Чертеж с указанием размеров
(Устройство: мм)

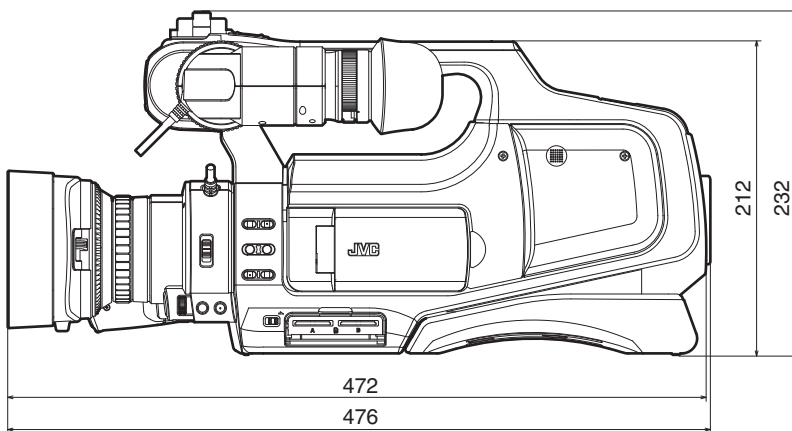
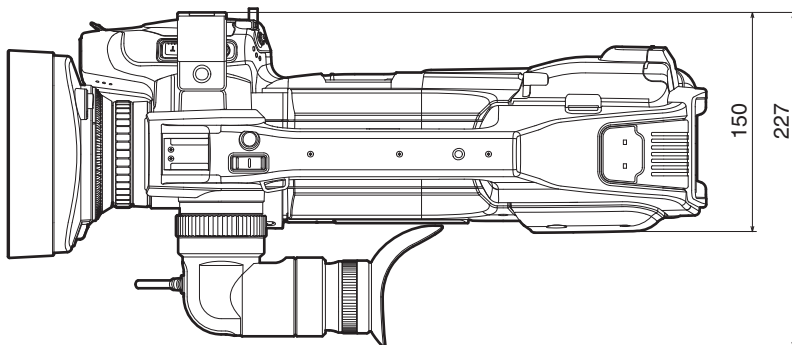
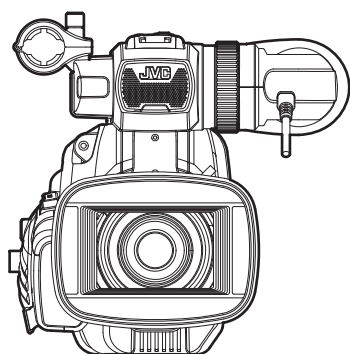

JVC