



W2000

Цифровой проектор

Серия Home Cinema

Руководство пользователя

Содержание

Важные правила техники безопасности.....	3	Точная настройка размера и резкости изображения.....	26
Обзор	6	Коррекция трапецеидального искажения	27
Функциональные возможности проектора	6	Функции меню	28
Комплект поставки.....	8	Экранное меню	28
Стандартные принадлежности.....	8	Использование экранного меню	
Дополнительные принадлежности.....	8	Базовый	29
Внешний вид проектора	9	Базовое экранное меню – при наличии	
Элементы управления и функции	10	подключенных входных сигналов.....	30
Панель управления	10	Базовое экранное меню – при отсутствии	
Пульт ДУ.....	11	подключенных входных сигналов.....	33
Установка.....	13	Использование экранного меню	
Выбор местоположения	13	Дополнит.	35
Выбор размера проецируемого изображения	14	Меню Изображение	36
Размеры проецируемого изображения	14	Меню Настр.звук	41
Вертикальное смещение объектива проектора	15	Меню Дисплей	42
Подключение	16	Меню НАСТРОЙКИ СИСТЕМЫ:	
Подключение видеоизображения	16	Основные	45
Подключение устройств HDMI.....	16	Меню НАСТРОЙКИ СИСТЕМЫ:	
Подключение интеллектуальных устройств	17	Дополнит.	46
Подключение видеоустройств, оснащенных компонентным видеовыходом.....	17	Меню Информация	48
Подключение видеоустройств.....	18	Дополнит. Структура экранного меню	49
Подключение компьютера	18	Обслуживание	51
Подключение беспроводного комплекта Full HD (WDP02).....	19	Уход за проектором	51
Эксплуатация	20	Сведения о лампе	52
Включение проектора.....	20	Данные о времени работы лампы.....	52
Выключение проектора	22	Продление срока службы лампы.....	52
Защита проектора	22	Срок замены лампы.....	53
Использование троса безопасности с замком	22	Замена лампы.....	55
Защита паролем	22	Индикаторы	57
Выбор источника сигнала	25	Поиск и устранение неисправностей	59
Переименование источника сигнала	25	Технические характеристики	60
Настройка проецируемого изображения	26	Технические характеристики проектора	60
Настройка угла проецирования.....	26	Габаритные размеры.....	61
Автоматическая настройка изображения	26	Потолочный монтаж	61
		Таблица синхронизации.....	62
		Гарантия и авторские права	68
		Гарантия.....	68
		Авторские права	68
		Ограничение ответственности	68

Важные правила техники безопасности

Данный проектор разработан и протестирован в соответствии с последними стандартами по безопасности оборудования для информационных технологий. Тем не менее, для безопасного использования этого аппарата необходимо выполнять все инструкции, указанные в данном руководстве и на самом проекторе.

1. Перед работой с проектором обязательно прочтите данное руководство пользователя. Храните данное руководство в надежном месте для использования в дальнейшем.

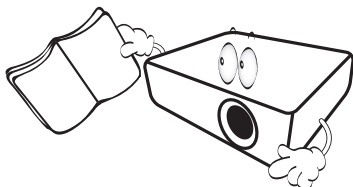

2. Во время работы проектор должен быть установлен на ровной горизонтальной поверхности.
 - Не ставьте проектор на неустойчивую поверхность, стойку или стол, поскольку он может упасть и быть поврежден.
 - Не размещайте рядом с проектором легко воспламеняющиеся предметы.
 - Наклон влево или вправо не должен превышать 10 градусов, а наклон вперед или назад – 15 градусов.

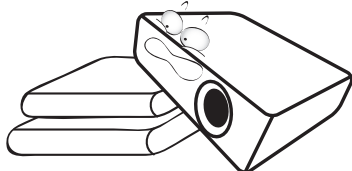

3. Запрещается устанавливать проектор вертикально на торец. Это может привести к падению проектора и его повреждению или выходу из строя.

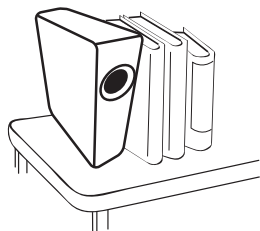

4. Не устанавливайте проектор в следующих местах:
 - В местах с недостаточной вентиляцией или ограниченном пространстве. Расстояние от стен должно быть не менее 50 см, а вокруг проектора должна обеспечиваться свободная циркуляция воздуха.
 - В местах с повышенной температурой, например в автомобиле с закрытыми окнами.
 - В местах с повышенной влажностью, запыленностью или задымленностью, где возможно загрязнение оптических компонентов, которое приведет к сокращению срока службы проектора и затемнению изображения;

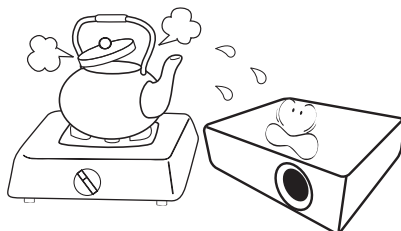

- Рядом с пожарной сигнализацией.
- В местах с температурой окружающего воздуха выше 35°C / 95°F.
- В местах, где высота над уровнем моря превышает 3000 м (10000 футов).

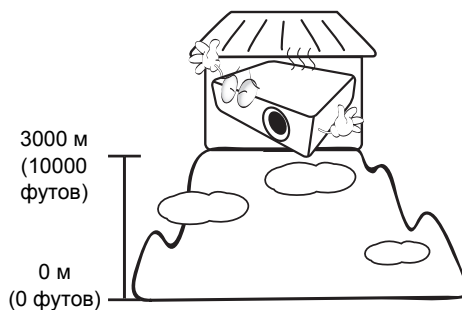

5. Не закрывайте вентиляционные отверстия проектора во время работы (и даже в режиме ожидания).
- Не прикрывайте проектор.
 - Не устанавливайте проектор на одеяло и другую мягкую поверхность.

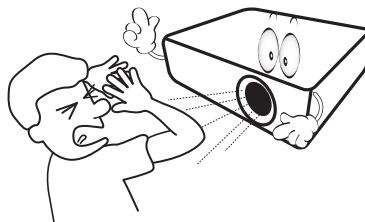
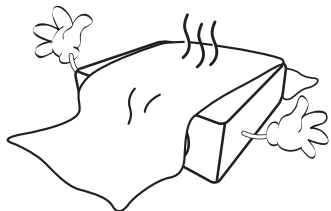

6. Там, где могут происходить изменения напряжения в ± 10 вольт, рекомендуется подключать проектор через стабилизатор напряжения, фильтр для защиты от перенапряжения или источник бесперебойного питания (UPS), в зависимости от того, что больше подходит для конкретного случая.

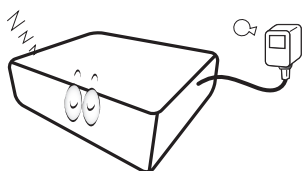

10. Не используйте лампы сверх установленного срока службы. При работе сверх установленного срока службы лампа может разбиться, хотя это может произойти в достаточно редких случаях.

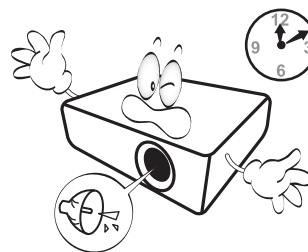

7. Запрещается вставлять на проектор и размещать на нем какие-либо предметы.

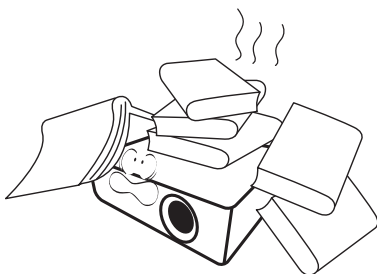

11. В процессе работы лампа проектора сильно нагревается. Перед заменой лампы необходимо дать проектору остыть в течение приблизительно 45 минут.

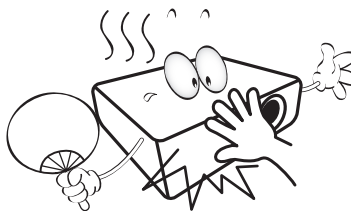

8. Не ставьте емкости с жидкостью на проектор или рядом с ним. При попадании пролитой жидкости в проектор гарантия аннулируется. В случае попадания жидкости выньте вилку шнура питания из розетки и обратитесь в сервисный центр BenQ для обслуживания проектора.

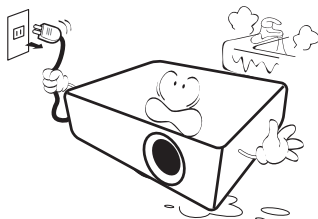

12. Никогда не пытайтесь заменить сборку лампы в проекторе до того, как она остынет и не отключив проектор от сети.

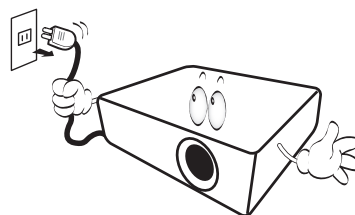

13. Данный проектор предусматривает возможность зеркального отображения при креплении под потолком. Для монтажа используйте только монтажный набор BenQ для крепления на потолке.

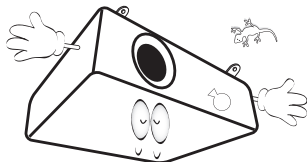

⚠️ Монтаж проектора под потолком

При необходимости монтажа проектора под потолком настоятельно рекомендуется использовать правильно подобранный комплект для потолочного монтажа проектора BenQ, а также проверять безопасность и надежность установки.

Применение комплектов для потолочного монтажа других производителей повышает риск падения проектора вследствие неправильного крепления или использования болтов неподходящего диаметра или длины.

Комплект BenQ для потолочного монтажа проектора можно приобрести там же, где был приобретен проектор BenQ. Компания BenQ рекомендует также отдельно приобрести защитный кабель, совместимый с замком типа Kensington, и надежно прикрепить его к предусмотренному на проекторе разъему для замка Kensington и к основанию монтажного кронштейна. Это позволит предотвратить падение проектора в случае его отсоединения от монтажного кронштейна.

14. Не пытайтесь самостоятельно разбирать проектор. Внутри проектора присутствует опасное высокое напряжение, которое может стать причиной смерти при случайном контакте с деталями, находящимися под напряжением. Единственным элементом, обслуживание которого может осуществляться пользователем, является лампа. См. стр 55. Ни при каких обстоятельствах не следует открывать или снимать какие-либо другие крышки. Для выполнения обслуживания обращайтесь исключительно к квалифицированным специалистам.

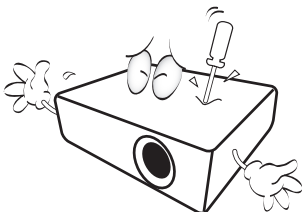

- ⚠️ Сохраните оригинальную упаковку для возможных транспортировок в будущем. Если нужно упаковать проектор после использования установите линзу проектора в соответствующее положение, проложите вокруг линзы прокладку и подложите подкладку под линзы и проектор во избежание повреждения проектора во время транспортировки.

15. Если вы думаете, что есть необходимость в обслуживании или ремонте проектора, обращайтесь только к квалифицированным специалистам.

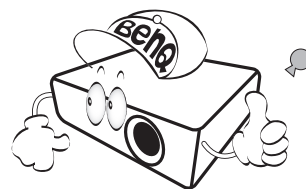

Образование конденсата

Никогда не включайте проектор сразу после того, как вы принесли его из холодного места в теплое. Если проектор подвержен воздействию таких изменений температуры, возможно образование конденсата на важных внутренних деталях. Во избежание получения возможных повреждений проектора не используйте проектор в течение как минимум 2 часов при резкой смене температур.

Избегайте контакта с летучими жидкостями

Не используйте летучие жидкости, такие как инсектициды или некоторые виды чистящих средств в непосредственной близости от проектора. Избегайте продолжительного контакта проектора с резиновыми или пластиковыми продуктами. Они могут оставить следы на поверхности отделки. Протирая проектор чистящей салфеткой с химикатами, соблюдайте правила техники безопасности при работе с чистящим средством.

Утилизация

Этот продукт содержит некоторые материалы, которые могут наносить вред здоровью человека и окружающей среде.

- Свинец, который содержится в припое.
- Ртуть, которая используется в лампе.

По вопросам утилизации продукта или использованных ламп обратитесь в местные органы власти и узнайте правила утилизации.

Обзор

Функциональные возможности проектора

- **Полная совместимость с HD**

Проектор совместим с ТВ стандартного разрешения (SDTV) 480i, 480p, 576i, 576p, и высокого разрешения (HDTV) 720p, 1080i и форматами 1080p, с форматом 1080p воспроизводить изображение в масштабе 1:1.

- **Высококачественное изображение**

Проектор предлагает прекрасное качество изображения благодаря высокому разрешению, прекрасной яркости домашнего кинотеатра, супер высокой степени контрастности, естественных цветов и богатому воспроизведению шкалы яркости.

- **Воспроизведение естественных цветов**

В проекторе есть 6 сегментная круговая палитра цветов для воспроизведения реальной глубины цветов и диапазона, недостижимого с круговой палитрой цветов, имеющей меньшее количество сегментов.

- **Кино (Rec. 709)**

Режим дополняет всемирный стандарт HDTV точной передачей цвета и глубокой контрастностью при сниженном уровне яркости. Подходит для просмотра фильмов в полностью темном помещении как в кинотеатре.

- **Глубокая шкала яркости**

При просмотре в условиях плохого освещения, автоматическое управление гаммой обеспечивает прекрасную яркость отображения, которая выделяет детали, находящиеся в тени в ночных и темных сценах.

- **Двойное экранное меню**

Для удобства использования предусмотрено два типа экранных меню: экранное меню **Базовый** интуитивно понятное и простое в использовании, а меню **Дополнит.** предоставляет дополнительные функции.

- **Большое разнообразие входов и видеоформатов**

Проектор поддерживает самые разные входы для подключения видеоборудования и ПК, включая компонентное видео, композитное видео, персональный компьютер (Mac и ПК), источник HDMI, и переключатель выходов для подключения автоматизированного экрана и внешних систем освещения.

- **Сертифицированная ISF калибровка**

Для достижения более высокого стандарта воспроизведения в экранном меню проектора есть настройки режимов ISF NIGHT (ISF Ночь) и ISF DAY (ISF День), которые требуют выполнения профессиональной калибровки уполномоченными специалистами ISF.

- **Функция 3D**

Данный проектор оснащен функцией 3D, которая позволяет наслаждаться фильмами и видео 3D в более реалистичном формате за счет повышенной глубины изображения.

- **Встроенные камерные динамики с функцией улучшения звука**

Встроенные динамики обеспечивают смешанное монозвучание при подключении источника звука.

- **Интуитивное смещение линз**

Интуитивное управление колесом смещения линз дает гибкость в настройке проектора.

- **SmartEco**

Технология SmartEco™ позволяет сэкономить до 70% энергии, потребляемой лампой, в зависимости от яркости содержимого, воспроизводимого в режиме **SmartEco**.

Комплект поставки

Осторожно распакуйте комплект и убедитесь в наличии всех указанных ниже деталей. Некоторые из этих деталей могут отсутствовать, в зависимости от региона покупки. Проверьте, пожалуйста, место покупки.

Стандартные принадлежности

☞ В разных регионах некоторые аксессуары могут отличаться друг от друга.

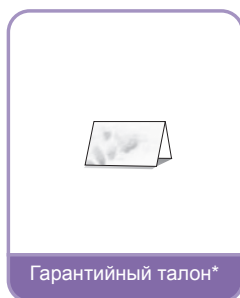
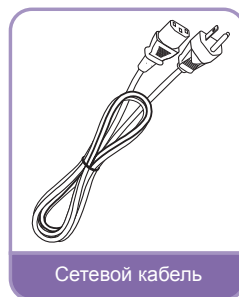
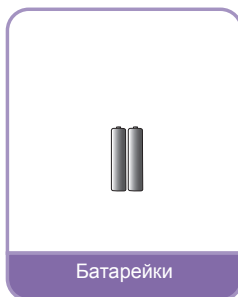
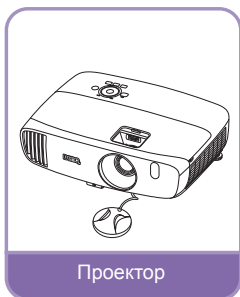

*Гарантийный талон прилагается только для некоторых регионов. Для получения более подробной информации обратитесь к поставщику.

Дополнительные принадлежности



* WDP02 – это новая модель, которая появится в первой половине 2016 г. Если она вас заинтересовала, смотрите информацию о выпуске на веб-сайте BenQ. Подробная информация представлена здесь: [Подключение беспроводного комплекта Full HD \(WDP02\)](#).

Внешний вид проектора

Вид спереди и сверху

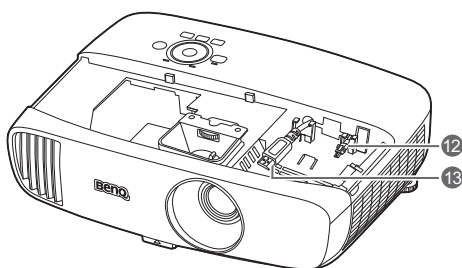
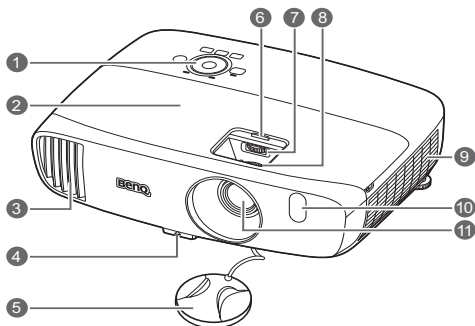

Вид сзади и снизу

Подробнее см. [Подключение видеоизображения](#).

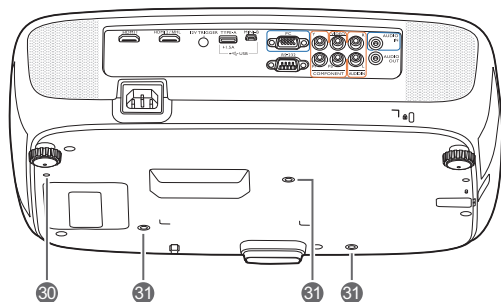
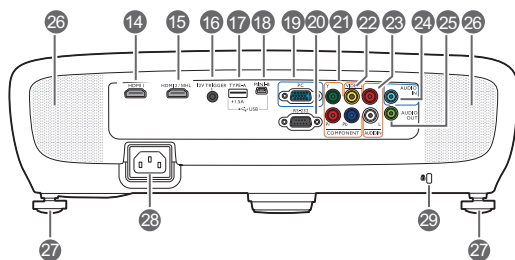

1. Панель управления (Подробнее см. [Панель управления](#).)
2. Крышка лампы
3. Вентиляционное отверстие (выпуск теплого воздуха)
4. Кнопка регулятора наклона

5. Крышка объектива
6. Крышка отдела линзы
7. Колесо смещения линзы
8. Регулятор фокуса и масштаба
9. Вентиляционное отверстие (вход охлаждающего воздуха)
10. Передний ИК датчик
11. Проекционный объектив
12. Кабель USB Mini-B
Обеспечивает подключение к беспроводному приемнику FHD.
13. Кабель HDMI
 - Обеспечивает подключение к беспроводному приемнику FHD.
 - Обеспечивает подключение к адаптеру MHL с помощью переходника гнездо-гнездо HDMI
14. Входной порт HDMI
15. Двухрежимный порт MHL/HDMI
Обеспечивает подключение к устройствам MHL или HDMI и зарядку устройств MHL, когда на проектор подается питание.
16. Терминал выхода 12 В пост.тока
Подает сигнал на внешние устройства, такие как электрический экран, регулятор освещенности и т. п.
17. Гнездо USB, тип A
Используется для зарядки приемника беспроводного комплекта FHD (дополнительная принадлежность).
18. Порт USB Mini-B
Используется для обслуживания.
19. Разъем входного сигнала RGB (ПК)/компонентного видеосигнала (YPbPr/ YCbCr)
20. Порт управления RS-232
Используется для связи с ПК или системой управления/автоматической системой домашнего кинотеатра.
21. Входы компонентного видео (RCA)
Поддержка видеосигналов Y/Pb/Pr или Y/Cb/Cr.
22. Разъем видеовхода
23. Входные аудиоразъемы (Л/П)
24. Разъем аудиовхода
25. Разъем аудиовхода
26. Решетки динамиков
27. Задние ножки регулятора наклона
28. Гнездо шнура питания
29. Разъем для замка Kensington
30. Монтажное отверстие для беспроводного комплекта FHD (WDP01)
31. Отверстия для потолочного монтажа

Элементы управления и функции

Панель управления

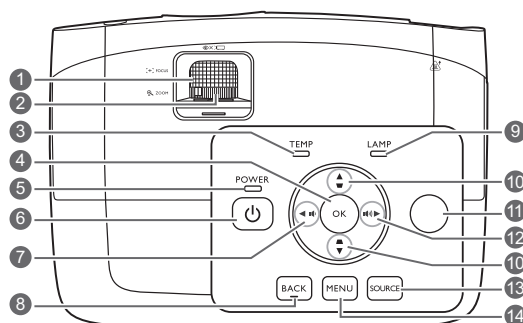

1. Кольцо фокусировки

Регулировка фокусного расстояния объектива для проецируемого изображения.

2. Регулятор масштаба

Регулировка размера изображения.

3. Сигнальная лампа температуры (TEMP)

Загорается красным при перегреве проектора.

4. ОК

Подтверждение выбранного пункта экранного меню.

5. Индикатор питания (POWER)

Горит или мигает во время работы проектора.

6. ⏻ POWER (питание)

Переключение проектора между режимами ожидания и эксплуатации.

7. ◀ Влево / 🔊

- Уменьшение уровня громкости проектора.
- Когда отображается окно **2D Keystone (Тр. иск. 2D)**, можно выполнять ручную коррекцию искаженного изображения в результате проекции под углом.
- При активном экранном меню (OSD) кнопки № 7, № 10 и № 12 используются для выбора пунктов меню и настроек.

8. BACK (НАЗАД)

Переход к предыдущему экранному меню и выход с сохранением настроек меню.

9. Индикатор лампы (LAMP)

Отображение состояния лампы. Горит или мигает в случае нарушения нормальной работы лампы.

10. Кнопки коррекции трапецидальности перемещения (▲ / ▼, ▲ / ▼)

Ручная коррекция искажений изображения в результате проекции под углом.

При активном экранном меню (OSD) кнопки № 7, № 10 и № 12 используются для выбора пунктов меню и настроек.

11. Инфракрасный датчик ДУ на верхней панели

12. ▶ Вправо / 🔊

- Увеличение уровня громкости проектора
- Когда отображается окно **2D Keystone (Тр. иск. 2D)**, можно выполнять ручную коррекцию искаженного изображения в результате проекции под углом.
- При активном экранном меню (OSD) кнопки № 7, № 10 и № 12 используются для выбора пунктов меню и настроек.

13. SOURCE (источник)

Вывод панели выбора источника сигнала.

14. MENU (МЕНЮ)

- Доступ к экранному меню.
- Выполняет выход и сохраняет настройки меню.

Пульт ДУ

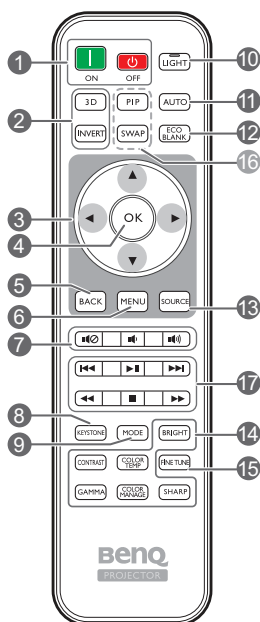

1. **ON (ВКЛ.), OFF (ВЫКЛ.)**
Используется для включения и выключения проектора.
 2. **3D, INVERT (ИНВЕРТИРОВАТЬ)**
Открытие меню **3D** и включение/выключение функции инвертирования.
 3. **Кнопки со стрелками (◀ влево, ▶ вправо, ▲ вверх, ▼ вниз)**
При активном экранном меню кнопки используются для выбора пунктов меню и настроек.
 4. **OK**
Подтверждение выбранного пункта экранного меню.
 5. **BACK (НАЗАД)**
Переход к предыдущему экранному меню и выход с сохранением настроек меню.
 6. **MENU (МЕНЮ)**
 - Доступ к экранному меню.
 - Выполняет выход и сохраняет настройки меню.
 7. **Кнопки громкости**
 - : Включение и выключение звука проектора.
 - : Уменьшение уровня громкости проектора.
 8. **KEYSTONE (ТРАПЕЦЕИДАЛЬНОСТЬ)**
Открытие окна **2D Keystone (Тр. иск. 2D)**. Используйте кнопки ▲ или ▼ для ручной коррекции искаженного изображения в результате проекции под углом.
 9. **MODE (РЕЖИМ)**
Выбор доступного режима изображения.
 10. **LIGHT (ПОДСВЕТКА)**
Светодиодная подсветка загорается и продолжает гореть в течение приблизительно 10 с при нажатии кнопок на пульте ДУ. При повторном нажатии других кнопок в течение 10 с светодиодная подсветка отключается.
 11. **AUTO (авто)**
Автоматический выбор оптимальных параметров изображения.
 12. **ECO BLANK (Экон. - пустой экран)**
Используется, чтобы скрыть изображение на экране.
 13. **SOURCE (источник)**
Вывод панели выбора источника сигнала.
 14. **Кнопки настройки качества изображения**
Эти кнопки имеют те же функции, что и для экранного меню.
 15. **FINE TUNE (ТОЧНАЯ НАСТРОЙКА)**
Вывод окна **Настройка температуры цвета**. Подробную информацию см. в разделе [Настройка температуры цвета](#).
 16. **Недоступные кнопки**
Данные кнопки недоступны: **PIP** и **SWAP (ОБМЕН)**.
 17. **Кнопки управления устройствами HDMI, совместимыми с CEC (◀◀назад, ▶▶ воспроизведение ▶▶вперед, ◀◀ перемотка назад, ■ остановка, ▶▶ перемотка вперед)**
Возврат к предыдущему файлу/воспроизведение/переход к следующему файлу/перемотка назад/остановка/перемотка вперед во время воспроизведения медиафайлов. Доступно только при управлении устройствами HDMI, совместимыми с CEC.
- Кнопка ▶▶ не ставит видео на паузу.

Установка/замена элементов питания пульта ДУ.

1. Нажмите на крышку и сдвиньте ее, как показано на рисунке.
2. Извлеките использованные элементы питания (если присутствуют) и установите две батареи типа AAA. Соблюдайте правильную полярность, как показано на рисунке.
3. Установите крышку и сдвиньте ее до щелчка.

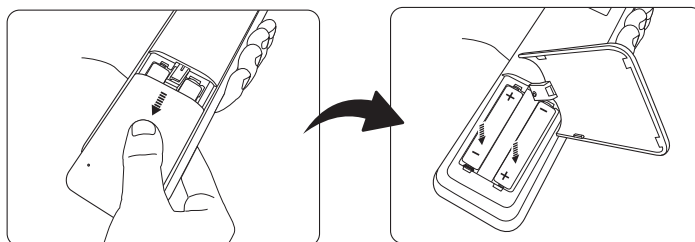

- ⚠ • Старайтесь не оставлять пульт ДУ и элементы питания в условиях повышенной температуры или влажности, например, на кухне, в ванной, сауне, солярии или в автомобиле с закрытыми стеклами.
- Для замены обязательно используйте элементы питания рекомендованного изготовителем типа или аналогичные.
- Утилизируйте использованные элементы питания в соответствии с инструкцией изготовителя и местными экологическими нормами.
- Запрещается сжигать элементы питания. Это может привести к взрыву.
- Для предотвращения утечки содержимого следует вынимать использованные элементы питания, а также извлекать элементы питания при длительном перерыве в использовании пульта ДУ.

Рабочий диапазон пульта ДУ

Для обеспечения правильной работы устройства пульт ДУ необходимо держать перпендикулярно в пределах угла 30 градусов по отношению к ИК датчику проектора. Расстояние между пультом и датчиком не должно превышать 8 метров (~ 26 футов).

Следите за тем, чтобы между пультом ДУ и ИК датчиком проектора не было препятствий.

- Управление проектором спереди
- Управление проектором сверху

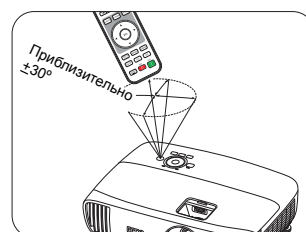
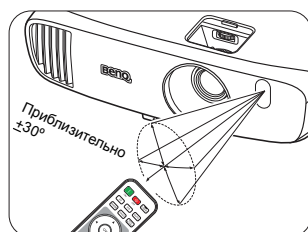

Установка

Выбор местоположения

Для выбора места установки проектора примите во внимание следующие факторы:

- Размер и расположение экрана
- Расположение электрической розетки
- Расположение и расстояние между проектором и остальным оборудованием

Проектор можно устанавливать следующими способами.

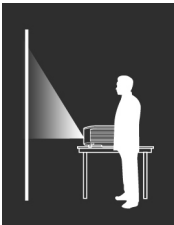
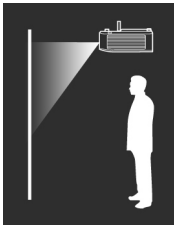
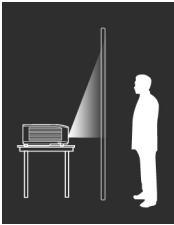
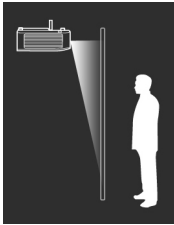
<p>1. Спереди: Проектор располагается на полу или на столе перед экраном.</p> <p>Это наиболее распространенный способ расположения, обеспечивающий быстроту установки и мобильность.</p> <p>Включите проектор и выполните следующие настройки:</p> <p>MENU (МЕНЮ) > Настр. или НАСТРОЙКИ СИСТЕМЫ: Основные > Полож. проектора > Спереди</p>		<p>3. Спер. потолок: При данном способе расположения проектор подвешивается в перевернутом положении под потолком перед экраном.</p> <p>Включите проектор и выполните следующие настройки:</p> <p>MENU (МЕНЮ) > Настр. или НАСТРОЙКИ СИСТЕМЫ: Основные > Полож. проектора > Спер. потолок</p>	
<p>☞ Для монтажа проектора под потолком необходимо приобрести у поставщика комплект BenQ для потолочного монтажа.</p>			
<p>2. Сзади: Проектор располагается на столе позади экрана.</p> <p>Включите проектор и выполните следующие настройки:</p> <p>MENU (МЕНЮ) > Настр. или НАСТРОЙКИ СИСТЕМЫ: Основные > Полож. проектора > Сзади</p>		<p>4. Сзади потолок: При данном способе расположения проектор подвешивается в перевернутом положении под потолком за экраном.</p> <p>Включите проектор и выполните следующие настройки:</p> <p>MENU (МЕНЮ) > Настр. или НАСТРОЙКИ СИСТЕМЫ: Основные > Полож. проектора > Сзади потолок</p>	
<p>☞ Требуется специальный экран для проецирования сзади.</p>		<p>☞ Требуется специальный экран для проецирования сзади и комплект для потолочного монтажа проектора BenQ.</p>	

Выбор размера проецируемого изображения

Размер проецируемого изображения определяется расстоянием от объектива проектора до экрана, настройками масштабирования и видеоформатом.

Размеры проецируемого изображения

Рисунки и таблица ниже помогут определить расстояние проекции.

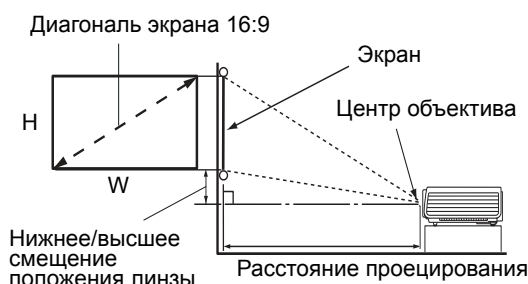

- Формат экрана составляет 16:9, формат проецируемого изображения – 16:9

Размер экрана				Расстояние от проектора до экрана (мм)			Самое нижнее/высшее смещение линзы (мм)	
Диагональ		В (мм)	Ш (мм)	Мин. расстояние (макс. масштабирование)	Среднее значение	Макс. расстояние (мин. масштабирование)	Мин.	Макс.
Дюймы	мм							
60	1524	747	1328	1519	1747	1975	37	112
70	1778	872	1550	1772	2038	2304	44	131
80	2032	996	1771	2025	2329	2633	50	149
90	2286	1121	1992	2278	2620	2962	56	168
100	2540	1245	2214	2532	2911	3291	62	187
110	2794	1370	2435	2785	3203	3620	68	205
120	3048	1494	2657	3038	3494	3949	75	224
130	3302	1619	2878	3291	3785	4278	81	243
140	3556	1743	3099	3544	4076	4608	87	262
150	3810	1868	3321	3797	4367	4937	93	280
160	4064	1992	3542	4051	4658	5266	100	299
170	4318	2117	3763	4304	4949	5595	106	318
180	4572	2241	3985	4557	5241	5924	112	336

☞ Все измерения являются приблизительными и могут отличаться от фактических размеров. Если проектор будет установлен на постоянной основе, рекомендуется непосредственно перед установкой выполнить физическую проверку размера проекции, расстояния и оптических характеристик проектора. Это позволит определить точное расположение проектора, наиболее оптимальное для выбранного места установки.

Вертикальное смещение объектива проектора

Вертикальное смещение объектива обеспечивает удобство установки проектора. Это позволяет расположить проектор немного выше или ниже верхнего уровня проецируемого изображения.

Смещение объектива выражается в процентах от высоты проецируемого изображения. Используйте колесо для смещения объектива проектора вверх или вниз в допустимом диапазоне в зависимости от нужного положения изображения.

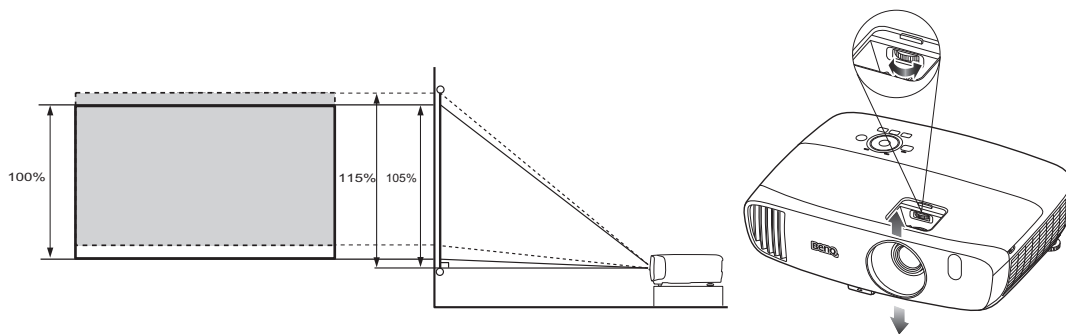

- **Настройка смещения объектива не приводит к ухудшению качества изображения. В маловероятных случаях, когда возникает искажение изображения, см. [Настройка проецируемого изображения](#).**

Подключение





При подключении источника сигнала к проектору обеспечьте выполнение следующих условий.

1. Перед выполнением любых подключений обязательно выключите все оборудование.
2. Для каждого источника сигнала используйте соответствующий кабель.
3. Убедитесь, что кабели плотно вставлены в разъемы.

- ☞ Из представленных на рисунках кабелей некоторые могут не входить в комплект поставки проектора (см. [Комплект поставки](#)). Они доступны для приобретения в магазинах электронных товаров.

Подключение видеоизображения

Проектор нужно подключать к источнику видеосигнала только одним из описанных способов. Каждый из них обеспечивает различное качество изображения. Наиболее вероятно, что выбранный способ подключения будет зависеть от наличия соответствующих разъемов на стороне проектора и источника видеосигнала (см. ниже):

Название разъема	Внешний вид разъема	Обозначение	Качество изображения
HDMI1 HDMI2/MHL HDMI3/MHL		<ul style="list-style-type: none"> • Подключение устройств HDMI • Подключение интеллектуальных устройств • Подключение беспроводного комплекта Full HD (WDP02) 	● Лучшее
COMPONENT		Подключение видеоприборов, оснащенных компонентным видеовыходом	● Очень хорошее
ВИДЕО		Подключение видеоприборов	○ Обычный
ПК (D-SUB)		Подключение компьютера	● Очень хорошее

- ☞ Из представленных на рисунках кабелей некоторые могут не входить в комплект поставки проектора (см. [Комплект поставки](#)). Они доступны для приобретения в магазинах электронных товаров.

Подключение устройств HDMI

Формат HDMI (мультимедиа-интерфейс высокой четкости) поддерживает передачу несжатых видеоданных между совместимыми устройствами, такими как DTV-тюнеры, DVD-плееры, плееры Blu-ray, и воспроизведение с помощью одного единственного кабеля. Для подключения проектора к устройствам HDMI необходимо использовать кабель HDMI.

Устройство HDMI: DVD-плеер, цифровой тюнер, и т.п.

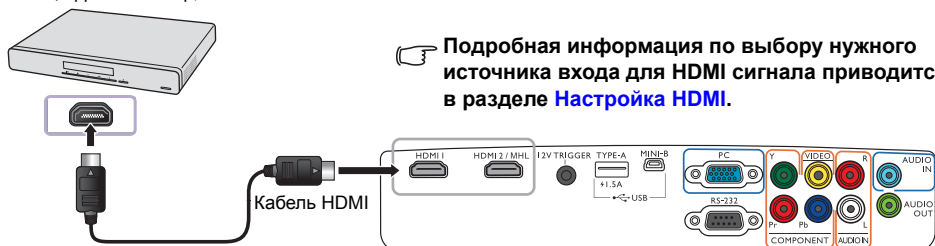

Подключение интеллектуальных устройств

Проектор может отображать содержимое напрямую с интеллектуального устройства MHL. С помощью кабеля или переходника HDMI-Micro USB можно подключить интеллектуальные устройства к проектору и выводить содержимое на большой экран.

☞ Некоторые интеллектуальные устройства могут быть несовместимы с используемым кабелем. Обратитесь к производителю интеллектуального устройства за подробной информацией.

• Использование кабеля HDMI-Micro USB

1. Подключите один конец кабеля HDMI-Micro USB ко входному разъему HDMI на проекторе.
2. Подключите другой конец кабеля HDMI-Micro USB к выходному разъему Micro USB на интеллектуальном устройстве.

• Использование переходника HDMI-Micro USB и кабеля HDMI

1. Подключите один конец кабеля HDMI ко входному разъему HDMI на проекторе.
2. Подключите другой конец кабеля ко входному разъему HDMI на переходнике.
3. Подсоедините другой конец переходника к выходному разъему Micro USB на интеллектуальном устройстве.

После выполнения подключения переключите входной источник на **HDMI2/MHL**. Информация по переключению источников входного сигнала представлена в [Выбор источника сигнала](#).

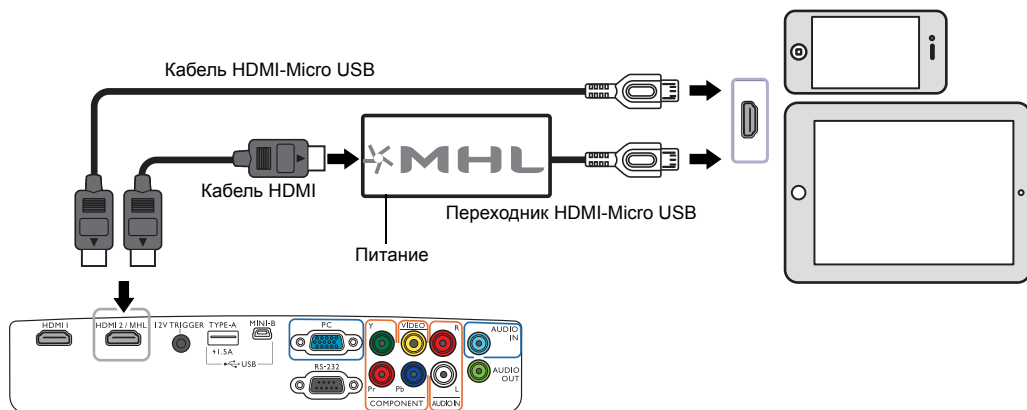

Подключение видеоприборов, оснащенных компонентным видеовыходом

Для подключения к устройствам с видеовыходами предусмотрены разъемы компонентного видео типа RCA.

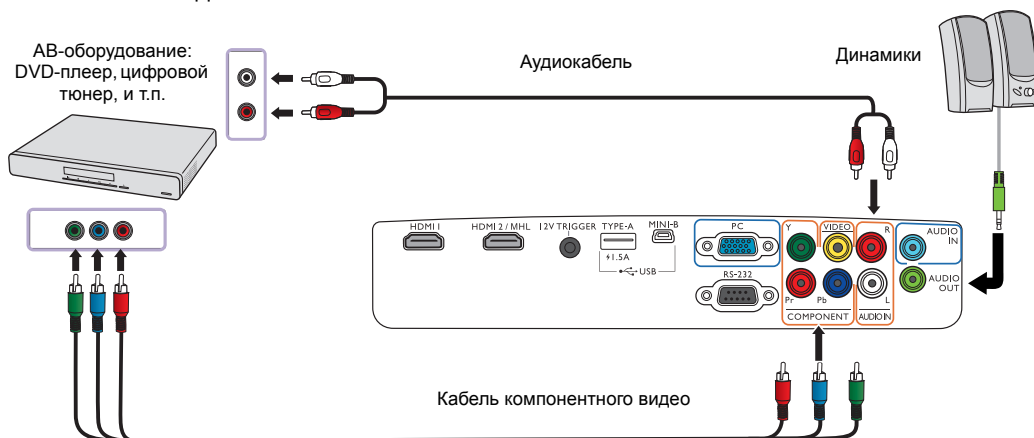

Подключение видеоустройств

Подключите видеоустройство к проектору с помощью композитного видеокабеля.

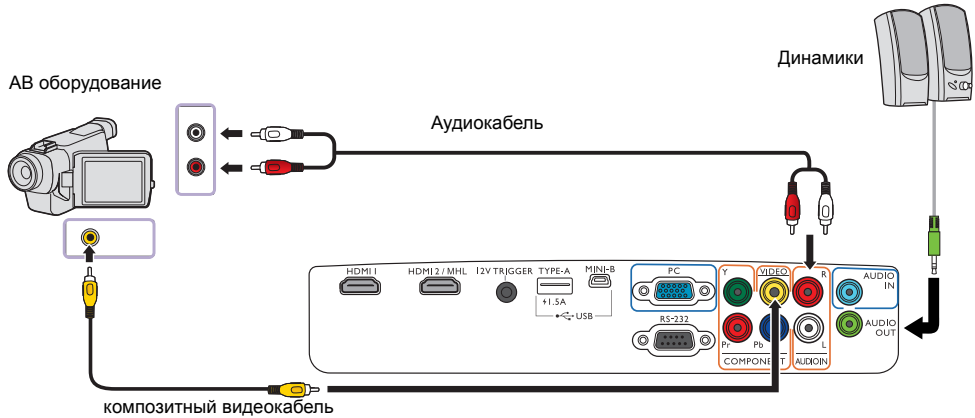

Если после включения проектора и выбора соответствующего источника видеосигнала воспроизведение видео не происходит, проверьте включение и исправность источника видеосигнала.

Подключение компьютера

Подключите проектор к компьютеру с помощью VGA кабеля.

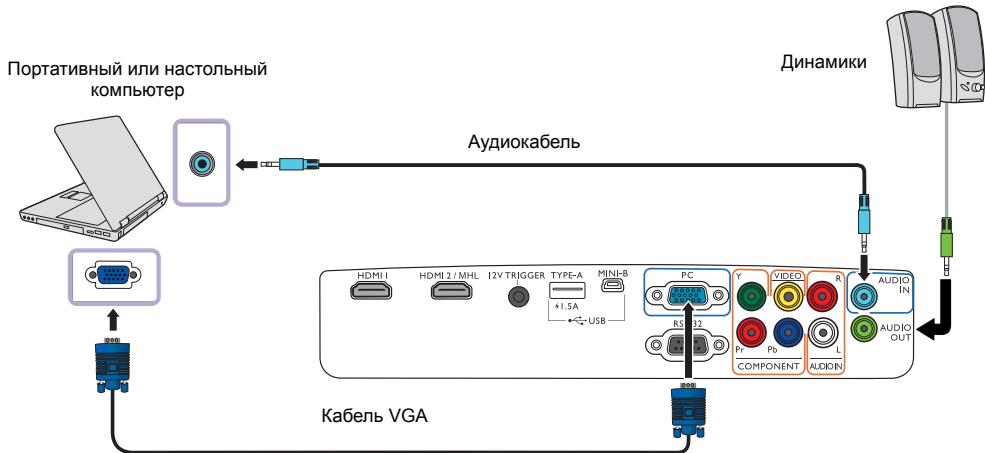

В большинстве портативных компьютеров не предусмотрено автоматическое включение внешних видеопортов при подключении проектора. Обычно включение/выключение внешнего дисплея осуществляется с помощью комбинации кнопок FN + F3 или CRT/LCD. Найдите на портативном компьютере функциональную клавишу CRT/LCD или функциональную клавишу с символом монитора. Нажмите одновременно клавишу Fn и соответствующую функциональную клавишу. Сведения о комбинациях клавиш см. в инструкции к портативному компьютеру.

Подключение беспроводного комплекта Full HD (WDP02)

По месту приобретения проектора доступен беспроводной комплект Full HD нового поколения.

К проектору можно подключить приемник, с помощью которого он будет принимать сигнал от передатчика и выводить передаваемое изображение. Краткое описание подключения беспроводного передающего устройства приведено на рисунках ниже.

1. Выключите проектор и извлеките вилку питания из розетки. Если лампа горячая, то во избежание ожогов подождите приблизительно 45 минут, пока лампа остынет.
6. Подключите к передатчику соответствующее АВ оборудование.

2. Ослабьте винты крепления крышки лампы в верхней части проектора, до тех пор, пока крышка лампы не ослабнет.

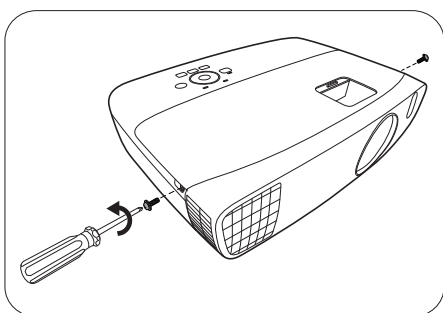

3. Снимите крышку лампы с проектора.
4. Поместите приемник в отделение и прижмите его назад, затем опустите вниз до щелчка.
5. Подключите кабель HDMI и кабель USB Mini-B к приемнику.

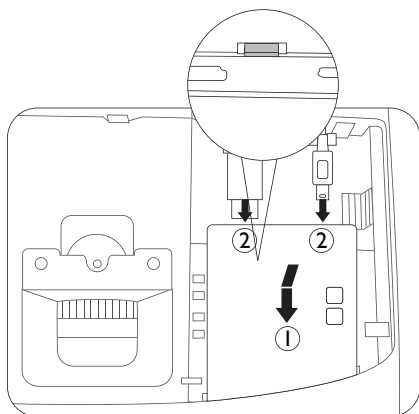

Избегайте натяжения кабеля HDMI и кабеля USB, так как это может привести к их неисправности.

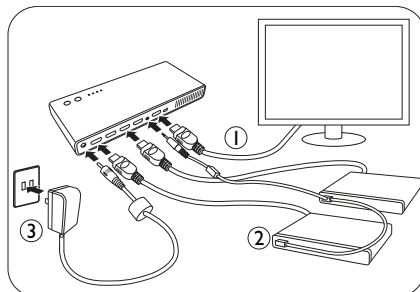

7. Включите проектор и переключите входной источник на **HDMI3/MHL**.
8. Подробная информация приводится в руководстве пользователя к беспроводному комплекту Full HD (WDP02).

После выхода WDP02 в 2016 г. будет выпущено специализированное встроенное ПО для W2000. Оно будет содержать больше встроенных функций для управления WDP02 вместе с W2000. Обратитесь в местный центр обслуживания BenQ для обновления встроенного ПО проектора, если необходимо.

* О кабеле HDMI

Кабель HDMI также совместим с устройствами MHL. Потребуется только переходник гнездо-гнездо HDMI (короче 4,0 см) и беспроводной интеллектуальный адаптер MHL (короче 7,9 см) (например, адаптер потоковой передачи Roku). Проектор может выполнять беспроводное потоковое воспроизведение видеосигнала с адаптера. Следует помнить, что в случае обновления встроенного ПО проектора до указанной выше специализированной версии, то кабель HDMI не будет совместим с устройствами MHL.

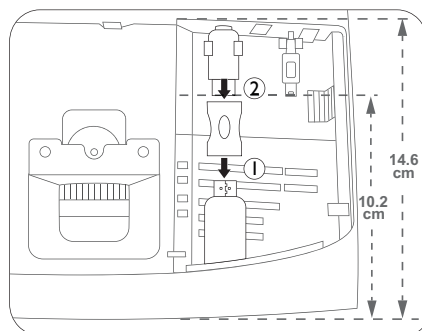



Эксплуатация

Включение проектора

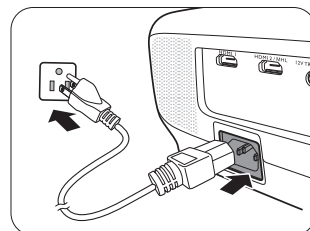
1. Подсоедините кабель питания к проектору и вставьте вилку в розетку. Включите розетку (если она оснащена выключателем). При включении питания индикатор **Индикатор питания (POWER)** на проекторе загорится оранжевым светом.







⚠ Во избежание несчастных случаев, таких как поражение электрическим током или пожар, используйте поставляемый в комплекте кабель питания.

2. Для включения проектора нажмите кнопку  на проекторе или  на пульте ДУ. После того, как загорится световой индикатор, будет подан звуковой сигнал **включения питания**. При включенном проекторе индикатор питания **Индикатор питания (POWER)** мигает, а затем горит зеленым светом.

Пока проектор разогревается, будут работать вентиляторы и на экран будет введено начальное изображение. Во время разогрева проектор не будет реагировать ни на какие команды.

☞ Для отключения звукового сигнала см. **Звук вкл./выкл. пит.**

3. Если проектор включается впервые, откроется мастер настройки, который поможет задать нужные настройки для проектора. Если это уже сделано, перейдите к шагу 5.
 - Используйте кнопки со стрелками (/ / / ) на проекторе или пульте ДУ, чтобы переключаться между пунктами меню.
 - Используйте **OK** для подтверждения выбора пункта меню.

☞ Представленные ниже снимки мастера настройки служат только для справки и могут отличаться от фактического изображения.

Шаг 1:

Укажите **Полож. проектора**.

☞ Подробная информация о положении проектора представлена в разделе **Выбор местоположения**.

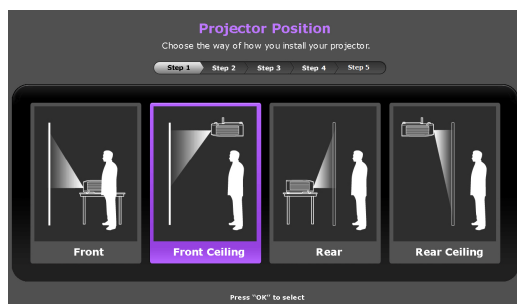

Шаг 2:

Укажите **Язык** экранного меню.

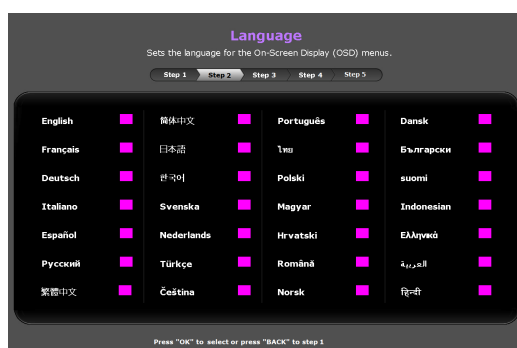

Шаг 3:

Укажите **2D Keystone** (Тр. иск. 2D).

👉 **Дополнительная информация** о трапецидальности приводится здесь: [Коррекция трапецидального искажения](#).

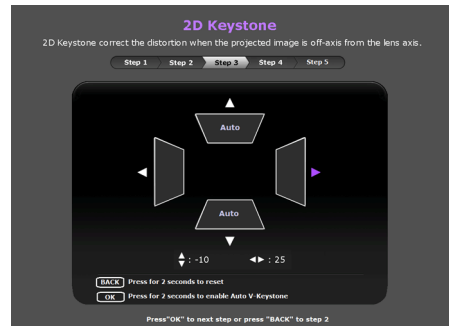

Шаг 4:

Укажите **Авт. ист-к.**

👉 **Выберите Вкл.**, чтобы проектор автоматически искал доступные сигналы после включения.

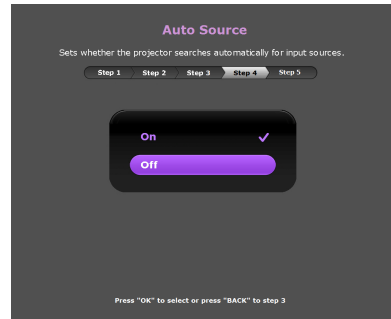

Шаг 5:

Укажите **Тип меню**.



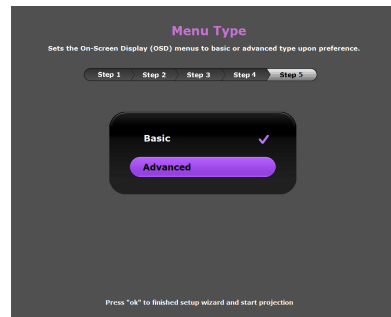

👉 **Для дополнительной информации** о типах меню см. [Экранное меню](#).

Исходная настройка завершена.



4. Если требуется ввести пароль, используйте кнопки со стрелками на проекторе или пульте ДУ для ввода шестизначного пароля. Подробную информацию см. в разделе [Защита паролем](#).
5. Включите подключенное оборудование.
6. Проектор начнет поиск доступных входных сигналов. Текущий сканируемый входной сигнал будет выведен на экран. Если проектор не обнаружит действительный сигнал, будет выведено сообщение «**Нет сигнала**». Выбор источника входного сигнала осуществляется также нажатием **SOURCE (источник)** на проекторе или пульте ДУ.
7. Если горизонтальная частота входного источника превышает диапазон проектора, на экран будет выведено сообщение «**Нет сигнала**». Оно будет оставаться на экране, пока горизонтальная частота источника сигнала не будет изменена на соответствующую.

Выключение проектора

1. Нажмите  на проекторе или  на пульте ДУ. Проектор выведет сообщение с подтверждением отключения.
2. Нажмите  или  еще раз. **Индикатор питания (POWER)** будет мигать оранжевым цветом, а вентиляторы будут работать около двух минут для охлаждения лампы. В процессе охлаждения проектор не будет реагировать ни на какие команды.
3. По завершении процесса охлаждения будет подан «**звуковой сигнал выключения питания**», а **Индикатор питания (POWER)** будет гореть оранжевым.

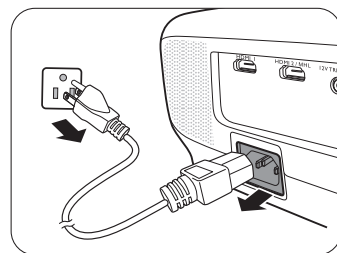

 Для отключения звукового сигнала см. **Звук вкл./выкл. пит.**

Если проектор не будет использоваться в течение продолжительного периода времени, отключите сетевой кабель от розетки.

 Избегайте включения проектора непосредственно после выключения, так как перегрев может сократить срок службы лампы. Фактический срок службы лампы может быть разным и зависит от различных условий окружающей среды и использования.

Защита проектора

Использование троса безопасности с замком

Во избежание хищения необходимо устанавливать проектор в безопасном месте. Кроме того, для защиты проектора можно приобрести замок Kensington. Проектор содержит прорезь для замка Kensington. Подробнее см. пункт 29 на стр. 9.

Трос безопасности с замком Kensington обычно представляет собой замок с ключом. Инструкции по эксплуатации можно найти в сопроводительной документации к замку.

Защита паролем

В целях защиты и для предотвращения несанкционированного использования можно настроить защиту паролем с помощью экранного меню. После выбора пароля и активации данной функции проектор будет защищен паролем. Включение проектора производится только после ввода правильного пароля.

 Если вы намерены использовать функцию защиты паролем, то следует предпринять меры по сохранению пароля. Запишите пароль и храните его в надежном месте для использования в будущем.

Установка пароля

 После установки пароля и включения функции блокировки при включении проектор невозможно использовать, если не введен правильный пароль при его запуске.

Для этого сначала нужно перейти в экранное меню **Дополнит.** (подробная информация приведена здесь: [29](#)).

1. Перейдите в **НАСТРОЙКИ СИСТЕМЫ: Дополнит. > Пароль** для отображения окна **Пароль**.
2. Выберите **Изменить пароль** и нажмите **ОК** для отображения окна **ВВЕДИТЕ НОВЫЙ ПАРОЛЬ**.

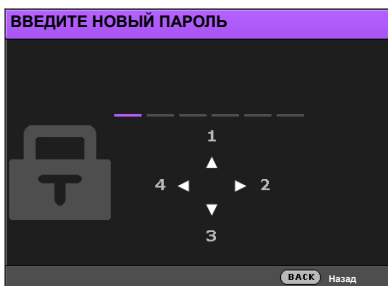

3. Как видно в окне, четыре кнопки со стрелками (▲/▶/▼/◀) соответствуют 4 цифрам (1, 2, 3, 4). Используйте кнопки со стрелками на проекторе или пульте ДУ, чтобы ввести шестизначный пароль. Во время ввода символы будут выводиться как *****.
4. Повторно введите пароль для подтверждения и возврата к окну **Пароль**.
5. Выберите **Блокировка при включении** и используйте ◀/▶, чтобы задать **Вкл.**
6. Введите текущий пароль, чтобы включить функцию.
7. Нажмите **ВАСК (НАЗАД)** для сохранения изменений и выхода.

Если вы забыли пароль

Если включена защита паролем, пароль нужно вводить при каждом включении проектора. При вводе неправильного пароля будет выведено сообщение об ошибке, а затем откроется окно **Введите пароль**.

- В экранном меню **Дополнит.**

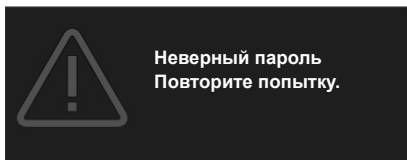

- В экранном меню **Базовый**

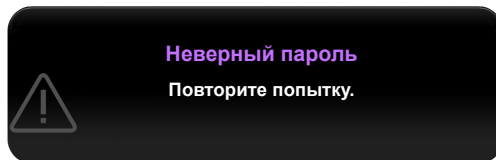

Можно повторить ввод шестизначного пароля или, если вы его забыли, использовать функцию восстановления пароля. Подробную информацию см. в разделе [Процедура восстановления пароля](#).

При вводе неверного пароля 5 раз подряд проектор автоматически выключается.

Процедура восстановления пароля

1. Убедитесь, что на экране появилось окно **Пароль**, затем нажмите и удерживайте **AUTO (авто)** на пульте дистанционного управления в течение 3 секунд. На экране проектора появится закодированное число.

- В экранном меню **Дополнит.**

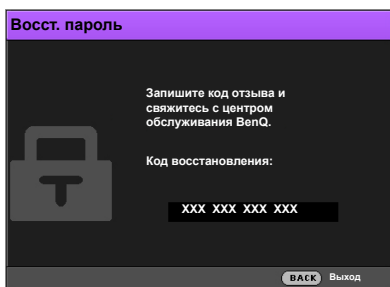

- В экранном меню **Базовый**

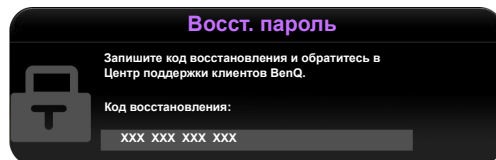

2. Запишите это число и выключите проектор.

3. Для раскодирования этого числа обратитесь в местный сервисный центр BenQ. Для подтверждения права владения проектором может потребоваться предоставление документа о его покупке.

☞ «XXX» в указанных выше сообщениях – это цифры, которые отличаются в зависимости от модели.

Изменение пароля

Для этого сначала нужно перейти в экранное меню **Дополнит.** (подробная информация приведена здесь: [29](#)).

1. Перейдите в **НАСТРОЙКИ СИСТЕМЫ: Дополнит. > Пароль** для отображения окна **Пароль**.
2. Выберите **Изменить пароль** и нажмите **ОК** для отображения окна **Введите текущий пароль**.

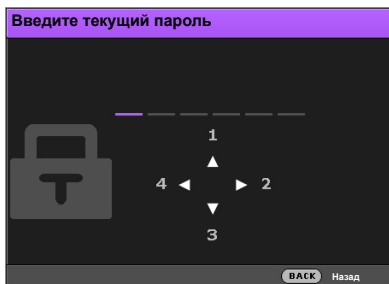

3. Используйте кнопки со стрелками на проекторе или пульте ДУ, чтобы ввести старый пароль.
 - Если пароль правильный, откроется окно **Введите новый пароль**.
 - Если пароль неправильный, будет выведено сообщение о неправильном вводе пароля, а затем откроется окно **Введите текущий пароль**, после чего можно повторить попытку. Можно повторить попытку ввода пароля или нажать **ВАСК (НАЗАД)** для отмены изменения.
4. Введите новый пароль.
5. Повторно введите пароль для подтверждения.

☞ **Запишите пароль и храните его в надежном месте для использования в будущем.**

6. Новый пароль успешно установлен. Не забудьте ввести новый пароль при следующем запуске проектора.
7. Нажмите **ВАСК (НАЗАД)** для сохранения изменений и выхода.

Отключение функции защиты паролем

Для этого сначала нужно перейти в экранное меню **Дополнит.** (подробная информация приведена здесь: [29](#)).

1. Перейдите в **НАСТРОЙКИ СИСТЕМЫ: Дополнит. > Пароль** для отображения окна **Пароль**.
2. Выберите **Блокировка при включении** и используйте **◀/▶**, чтобы задать **Выкл.**.
3. Введите текущий пароль.
 - Если пароль правильный, откроется окно **Пароль** с указанием, что значение **Блокировка при включении** равно **Выкл.** При следующем включении проектора пароль вводить не нужно.
 - Если пароль неправильный, будет выведено сообщение о неправильном вводе пароля, а затем откроется окно **Введите пароль**, после чего можно повторить попытку. Можно повторить попытку ввода пароля или нажать **ВАСК (НАЗАД)** для отмены изменения.
4. Нажмите **ВАСК (НАЗАД)** для сохранения изменений и выхода.

☞ **Несмотря на то, что функция защиты паролем отключена, необходимо сохранить старый пароль на случай, если понадобится снова включить ее – при этом потребуются указать старый пароль.**

Выбор источника сигнала

Проектор можно одновременно подключать к нескольким устройствам. Тем не менее, одновременно возможно воспроизведение полноэкранного изображения только от одного источника. При включении проектор автоматически начинает поиск доступных входных сигналов.

Если нужно, чтобы проектор всегда автоматически выполнял поиск сигналов:

- В экранном меню **Дополнит.** перейдите в **НАСТРОЙКИ СИСТЕМЫ: Основные** и включите **Авт. ист-к.** (См. "**Авт. ист-к**" на стр. 45)
- При отсутствии подключенного к проектору сигнала в экранном меню **Базовый** перейдите в **Авт. ист-к** и включите эту функцию. При наличии подключенных сигналов перейдите в меню **Настр.** и включите **Авт. ист-к.** (См. "**Авт. ист-к**" на стр. 32 и 33)

Для выбора источника видео:

1. Нажмите **SOURCE (источник)** на проекторе или на пульте ДУ для отображения строки выбора источника.

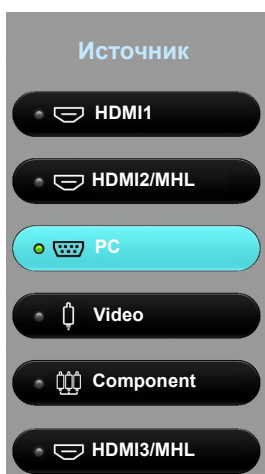

2. Последовательно нажимайте **▲/▼** до тех пор, пока не будет выбран нужный сигнал, а затем нажмите **OK**.

После обнаружения на экран в течение нескольких секунд будет выводиться информация о выбранном источнике. Если к проектору подключено несколько устройств, повторите шаги 1-2 для поиска другого сигнала.

 **Собственное разрешение дисплея проектора соответствует формату 16:9. Для получения лучшего качества изображения необходимо выбрать и использовать входной сигнал, соответствующий данному разрешению. Масштаб для других разрешений будет изменяться проектором в зависимости от настройки Формат, что может привести к искажению или снижению четкости изображения. Подробную информацию см. в разделе [Формат](#).**

Переименование источника сигнала

В строке выбора источника можно переименовать текущий входной источник.

Для этого сначала нужно перейти в экранное меню **Дополнит.** (подробная информация приведена здесь: [29](#)).

1. Нажмите **MENU (МЕНЮ)**, затем используйте **◀/▶** для перехода в **НАСТРОЙКИ СИСТЕМЫ: Основные**.
2. Нажмите **▼** для выбора **Переим.источч.**, затем нажмите **OK** для отображения окна **Переим.источч.**
3. Нажимайте кнопки **▲/▼/◀/▶**, до тех пор пока не будет выбран нужный символ.
4. По завершении нажмите **ВАСК (НАЗАД)** для сохранения изменений и выхода.

Настройка проецируемого изображения

Настройка угла проецирования

Проектор оснащен регулятором наклона и двумя регулируемыми задними ножками. С помощью этих ножек осуществляется регулировка линии проецирования по высоте и углу.

Отрегулируйте угол проецирования:

1. Нажимая кнопку регулятора наклона, поднимайте переднюю часть проектора. После того как изображение будет расположено должным образом, отпустите кнопку регулятора наклона, чтобы заблокировать ножку в этом положении.
2. Для точной регулировки горизонтального угла проецирования используйте задние ножки регулятора.

Чтобы убрать ножку, удерживая поднятый проектор, нажмите кнопку регулятора наклона, затем медленно опустите проектор. Вращайте ножку заднего регулятора наклона в обратном направлении.

☞ Если экран и проектор не расположены перпендикулярно по отношению друг к другу, проецируемое изображение будет вертикально трапецидально. Для устранения этой проблемы см. раздел [Коррекция трапецидального искажения](#).

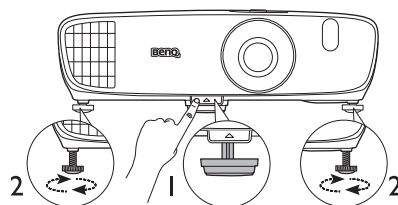

⚠ Не смотрите на линзу при включенной лампе. Интенсивный луч света от лампы может повредить глаза.

Будьте осторожны при нажатии кнопки регулятора, так как она расположена близко к отверстию для отвода горячего воздуха.

Автоматическая настройка изображения

В некоторых случаях может потребоваться оптимизация качества изображения сигнала ПК. Для этого нажмите кнопку **AUTO (авто)** на пульте ДУ. В течение 3 с встроенная функция интеллектуальной автоматической настройки выполнит перенастройку частоты и фазы синхронизации для обеспечения наилучшего качества изображения.

В углу экрана в течение 3 секунд будут отображаться сведения о текущем источнике сигнала.

☞ Данная функция доступна только при выбранном сигнале ПК.

Точная настройка размера и резкости изображения

- **Настройка проецируемого изображения:**

- i. Снимите крышку отдела линзы (см. элемент б на стр. 9).
- ii. Поверните регулятор масштаба в положение увеличения и уменьшения.
- iii. Установите крышку отдела линзы на место после завершения регулировки.

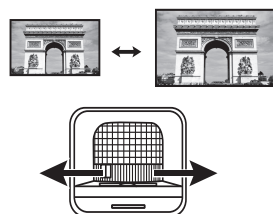

- Увеличение четкости изображения:
 - i. Снимите крышку отдела линзы (см. элемент 6 на стр. 9).
 - ii. Поворачивайте кольцо фокусировки.
 - iii. Установите крышку отдела линзы на место после завершения регулировки.

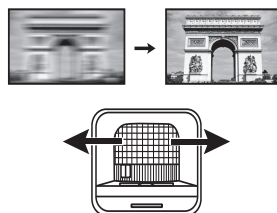

Коррекция трапецеидального искажения

Трапецеидальность выражается в заметном увеличении ширины верхней или нижней части проецируемого изображения. Это происходит, когда проектор не перпендикулярен экрану.

Для устранения этого искажения, помимо регулировки высоты проектора, необходимо также выполнить ручную коррекцию одним из следующих способов.

- Пульт дистанционного управления
Нажмите **KEYSTONE (ТРАПЕЦЕИДАЛЬНОСТЬ)** для отображения окна **2D Keystone (Тр. иск. 2D)**.
- Использование проектора
Нажмите **▲/▼** или **▼/▲** для отображения окна **2D Keystone (Тр. иск. 2D)**.

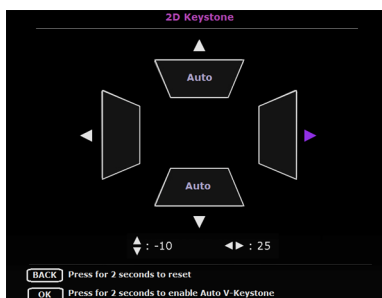

На изображениях снизу отображена процедура коррекции трапецеидальности.

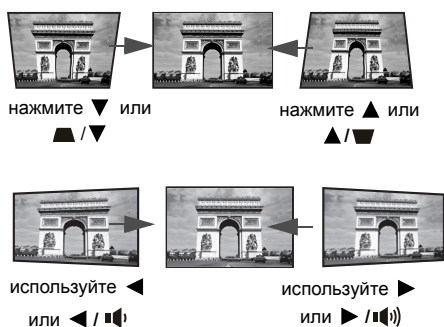

- Для коррекции трапецеидальности в верхней части изображения используйте **▼** или **▲/▼**.
- Для коррекции трапецеидальности в нижней части изображения используйте **▲** или **▲/▼**.
- Для коррекции трапецеидальности в правой части изображения используйте **◀** или **◀/▶**.
- Для коррекции трапецеидальности в левой части изображения используйте **▶** или **▶/◀**.
- Чтобы сбросить значение трапецеидальных искажений, нажмите и удерживайте **BACK (НАЗАД)** в течение 2 секунд.
- Чтобы включить функцию автоматической коррекции трапецеидальных искажений, нажмите и удерживайте **OK** в течение 2 секунд.

По завершении нажмите **BACK (НАЗАД)** для сохранения изменений и выхода.

Функции меню

Экранное меню

Для выполнения регулировки и настройки проектора и проецируемого изображения предусмотрено 2 типа многоязычных экранных меню:

- **Базовый:** содержит основные функции меню.s. (См. [Использование экранного меню Базовый](#))
- **Дополнит.:** содержит все функции меню. (См. [Использование экранного меню Дополнит.](#))

Для доступа к экранному меню нажмите **MENU (МЕНЮ)** на проекторе или пульте ДУ.

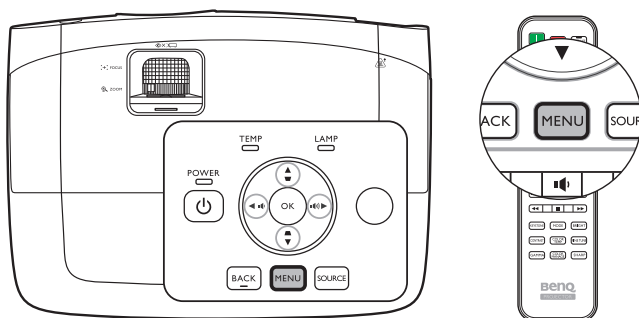

При первом использовании проектора (по завершении исходной настройки) отображается одно из следующих экранных меню **Базовый**, в зависимости от наличия подключенного видеосигнала.

• Входной сигнал подключен

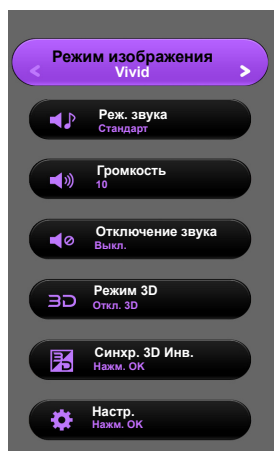

• Входной сигнал не подключен

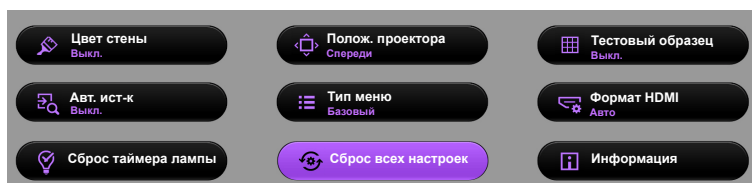

Для переключения с экранного меню **Базовый** на **Дополнит.** выполните следующее:

Используйте кнопки со стрелками (◀/▶/▲/▼) на проекторе или пульте ДУ для выбора пунктов меню, затем используйте **OK** для подтверждения выбора.

- При наличии подключенного к проектору видеосигнала
 - i. Перейдите в меню **Настр.** > **Тип меню** и выделите **OK**.
 - ii. Используйте ▲/▼ для выбора **Дополнит.** и нажмите **OK**.
 - iii. Нажмите **ВАСК (НАЗАД)** еще раз для доступа к экранному меню **Дополнит.**
- При отсутствии подключенного к проектору видеосигнала
 - i. Перейдите в меню **Тип меню** и выделите **OK**.
 - ii. Используйте ▲/▼ для выбора **Дополнит.** и нажмите **OK**.
 - iii. Нажмите **ВАСК (НАЗАД)** еще раз для доступа к экранному меню **Дополнит.**

При следующем включении проектора можно перейти к экранному меню **Дополнит.** нажатием **MENU (МЕНЮ)**.

Ниже приводится краткий обзор экранного меню **Дополнит.**

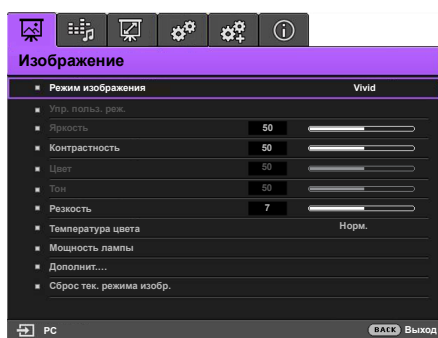

Аналогично, для переключения с экранного меню **Дополнит.** на **Базовый** выполните следующее:

- i. Перейдите в меню **НАСТРОЙКИ СИСТЕМЫ: Основные** > **Настройки меню** > **Тип меню** и выделите **OK**.
- ii. Нажмите ◀/▶, чтобы выбрать **Базовый** и напрямую перейти к меню **Базовый**.

При следующем включении проектора можно перейти к экранному меню **Базовый** нажатием **MENU (МЕНЮ)**.

Использование экранного меню **Базовый**

В зависимости от наличия подключенного к проектору видеосигнала экранное меню **Базовый** будет содержать различные функции.

Подробную информацию можно найти ниже.

- **Базовое экранное меню – при наличии подключенных входных сигналов**
- **Базовое экранное меню – при отсутствии подключенных входных сигналов** (доступны ограниченные меню)



Базовое экранное меню – при наличии подключенных входных сигналов







Экранное меню **Базовый** содержит основные функции меню. Доступные пункты меню могут отличаться в зависимости от подключенных источников видеосигнала и заданных настроек. Недоступные пункты меню будут отображаться серым цветом.





Для доступа к экранному меню нажмите **MENU (МЕНЮ)** на проекторе или пульте ДУ.

- Используйте кнопки со стрелками (◀/▶/▲/▼) на проекторе или пульте ДУ, чтобы переключаться между пунктами меню.
- Нажмите **OK** на проекторе или пульте дистанционного управления, чтобы подтвердить выбранный элемент меню.

 Для переключения с экранного меню **Базовый** на **Дополнит.** см. стр. 29.

Меню	Подпункты меню и их описание
<p>Режим изображения</p>	<p>Выбор предварительно заданного режима изображения, соответствующего среде эксплуатации и типу входного сигнала.</p> <p>Ниже приведено описание режимов изображения.</p> <ul style="list-style-type: none"> • Bright (Ярко): Устанавливает максимальную яркость проецируемого изображения. Данный режим удобен, если требуется повышенная яркость изображения, например, при работе с проектором в хорошо освещенном помещении. • Vivid (Яркий): Благодаря насыщенным цветам, точной настройке резкости и высокому уровню контрастности этот режим идеально подходит для просмотра фильмов в гостиной с небольшой естественной освещенностью. • Cinema (REC. 709) (Кино (REC. 709)): Дополняет всемирный стандарт HDTV точной передачей цвета и глубокой контрастностью при сниженном уровне яркости. Этот режим подходит для просмотра фильмов в полностью темном помещении как в кинотеатре. Для получения реалистичного цвета, который обеспечивает стандарт REC. 709, рекомендуется затенить все потенциальные источники света, кроме проектора (например, лампы, экран компьютера или свет от окна) и использовать стандартный формат источника изображения 1080p, такого как диск Blu-ray, чтобы процесс просмотра был оптимальным в этом режиме. • Game (Игра): Данный режим наиболее хорошо подходит для видео игр в помещениях со слабым освещением, например, в гостиной комнате. • 3D: Режим оптимизирован для трехмерных эффектов при просмотре трехмерного содержимого. <p> Этот режим доступен только при включенной функции 3D.</p> <ul style="list-style-type: none"> • User 1 (Пользов. 1)/User 2 (Пользов. 2): Использование пользовательских настроек. Перейдите в экранное меню Дополнит. и см. подробную информацию в разделе Упр. польз. реж. <p> Функция доступна с помощью пульта ДУ.</p>

<p>Реж. звука</p>	<p>Функция Реж. звука использует технологию улучшения качества звука MaxxAudio, построенную с использованием алгоритмов Waves's для создания высоких и низких частота наивысшего качества, а также обеспечивает полный эффект присутствия при просмотре кинофильмов. Предусмотрены следующие предварительно заданные звуковые режимы: Стандарт, Кино, Музыка, Спорт, Игра, и Пользователь.</p> <p>Режим Пользователь позволяет осуществлять тонкую настройку звука под индивидуального пользователя. Перейдите в экранное меню Дополнит. и см. подробную информацию в разделе Пользов. эквал-р.</p> <p> Если функция Отключение звука включена, то изменение Реж. звука отключит функцию Отключение звука.</p>
<p>Громкость</p>	<p>Регулировка уровня громкости встроенного динамика проектора или уровня громкости с выходного аудиоразъема.</p> <p> Если функция Отключение звука включена, то изменение Громкость отключит функцию Отключение звука.</p> <p> Функция доступна с помощью пульта ДУ.</p>
<p>Отключение звука</p>	<p>При выборе Вкл. временно отключается звук встроенного динамика проектора или звук с выходного аудиоразъема.</p> <p>Для восстановления звука выберите Выкл.</p> <p> Функция доступна с помощью пульта ДУ.</p>
<p>Режим 3D</p>	<p>Этот проектор поддерживает трехмерное (3D) содержимое, передаваемое от соответствующих видеоустройств, таких как игровые консоли PlayStation (с трехмерными играми), плееры 3D Blu-ray (с дисками 3D Blu-ray), 3D телевизоры (с 3D каналами) и т. п. После подключения к проектору 3D видеоустройств убедитесь, что питание включено и используйте трехмерные очки 3D для просмотра трехмерного содержимого.</p> <p> Во время просмотра трехмерного содержимого:</p> <ul style="list-style-type: none"> • Изображение может казаться смещенным, но это не является неисправностью изделия. • Делайте соответствующие перерывы. • Прекратите просмотр, если чувствуете усталость или дискомфорт. • Соблюдайте расстояние до экрана, равное приблизительно трем его высотам. • Дети и люди с повышенной чувствительностью к свету, заболеваниями сердца в анамнезе и прочими отклонениями состояния здоровья должны воздерживаться от просмотра трехмерного содержимого. <p>По умолчанию выбирается настройка Авто и проектор автоматически выбирает подходящий формат 3D при обнаружении материалов 3D. Если проектор не может распознать формат 3D, выберите режим 3D вручную согласно своим предпочтениям.</p> <p> Если функция включена:</p> <ul style="list-style-type: none"> • Уровень яркости проецируемого изображения уменьшается. • Настроить Режим изображения нельзя. • Коррекция вертикальных трапецеидальных искажений можно изменить только в ограниченных пределах. <p> Функция доступна с помощью пульта ДУ.</p>

Синхр. 3D Инв.	<p>Если трехмерное изображение искажено, включите эту функцию для переключения между изображениями для левого глаза и правого глаза, чтобы сделать просмотр более комфортным.</p> <p> Функция доступна с помощью пульта ДУ.</p>
Настр.	<p>Нажмите ОК для перехода к этому подпункту меню.</p> <p>Нажмите ВАСК (НАЗАД) для сохранения изменений и выхода.</p> <p>Подробная информация представлена ниже.</p>
• Цвет стены	<p>Включите данную функцию для корректировки цвета проецируемого изображения в тех случаях, когда поверхность отображения не является белой. Выберите цвет, который наиболее похож на поверхность проецирования. Светло-желтый, Розовый, Светло-зеленый, или Синий.</p>
• Полож. проектора	<p>Проектор можно установить под потолком или позади экрана, а также с одним или несколькими зеркалами. Подробную информацию см. в разделе Выбор местоположения.</p>
• Тестовый образец	<p>Включите эту функцию для отображения тестового образца в виде сетки, который позволит настроить размер изображения и фокус, чтобы устранить искажение.</p>
• Авт. ист-к	<p>Проектор будет автоматически искать источники входного сигнала. Выберите Вкл., чтобы проектор начал сканирование входных источников для поиска сигнала. Если для данной функции выбрано значение Выкл., то проектор выбирает последний использовавшийся входной источник.</p>
• Тип меню	<p>Переключение на экранное меню Дополнит.</p>
• Формат HDMI	<p>Выбор сигнала HDMI в качестве ист. вх. сигнала. Также можно выбрать тип источника вручную. В разных типах источников предусмотрены разные стандарты для уровней яркости.</p> <p> Формат HDMI присутствует, только если выбран сигнал HDMI.</p>
• Сброс таймера лампы	<p>Данная функция включается только после установки новой лампы. При выборе Сброс выводится сообщение «Сброс выполнен успешно» с уведомлением о том, что таймер лампы сброшен на «0».</p>
• Сброс всех настроек	<p>Возврат к исходным заводским настройкам.</p> <p> Сброс следующих настроек не производится: Трапецидальность, Язык, Полож. проектора, Сброс таймера лампы, и Режим большой высоты.</p>
• Информация	<p>Отображение следующей информации о проекторе.</p> <ul style="list-style-type: none"> • Источник: Отображение текущего источника сигнала. • Режим изображения: Отображение Режим изображения. • Разрешение: Отображение исходного разрешения входного сигнала. • Система цвета: Отображение входного формата системы. • Срок службы лампы: Показывает наработку лампы в часах. • Формат 3D: Отображение текущего режима 3D. <p> Формат 3D присутствует только при включенной Режим 3D функции.</p> <ul style="list-style-type: none"> • Версия встроенного ПО: Отображение версии встроенного ПО. <p> Некоторая информация предоставляется только при использовании определенных источников входных сигналов.</p>

Базовое экранное меню – при отсутствии подключенных входных сигналов

При отсутствии подключенных к проектору входных сигналов доступны только подпункты меню **Настр.** из экранного меню **Базовый** – при подключенных входных сигналах. Недоступные пункты меню будут отображаться серым цветом.

Для доступа к экранному меню нажмите **MENU (МЕНЮ)** на проекторе или пульте ДУ.

- Используйте кнопки со стрелками (◀/▶/▲/▼) на проекторе или пульте ДУ, чтобы переключаться между пунктами меню.
- Нажмите **OK** на проекторе или пульте дистанционного управления, чтобы подтвердить выбранный элемент меню.
- Нажмите **ВАСК (НАЗАД)** на проекторе или пульте дистанционного, чтобы сохранить изменения и выйти.

 Для переключения с экранного меню **Базовый** **наДополнит.** см. стр. **29**.

Меню	Подпункты меню и их описание
Цвет стены	Включите данную функцию для корректировки цвета проецируемого изображения в тех случаях, когда поверхность отображения не является белой. Выберите цвет, который наиболее похож на поверхность проецирования. Светло-желтый, Розовый, Светло-зеленый, или Синий.
Полож. проектора	Проектор можно установить под потолком или позади экрана, а также с одним или несколькими зеркалами. Подробную информацию см. в разделе Выбор местоположения .
Тестовый образец	Включите эту функцию для отображения тестового образца в виде сетки, который позволит настроить размер изображения и фокус, чтобы устранить искажение.
Авт. ист-к	Проектор будет автоматически искать источники входного сигнала. Выберите Вкл. , чтобы проектор начал сканирование входных источников для поиска сигнала. Если для данной функции выбрано значение Выкл. , то проектор выбирает последний использовавшийся входной источник.
Тип меню	Переключение на экранное меню Дополнит.
Формат HDMI	Выбор сигнала HDMI в качестве ист. вх. сигнала. Также можно выбрать тип источника вручную. В разных типах источников предусмотрены разные стандарты для уровней яркости.  Формат HDMI присутствует, только если выбран сигнал HDMI.
Сброс таймера лампы	Данная функция включается только после установки новой лампы. При выборе Сброс выводится сообщение « Сброс выполнен успешно » с уведомлением о том, что таймер лампы сброшен на «0».
Сброс всех настроек	Возврат к исходным заводским настройкам.  Сброс следующих настроек не производится: Трапецеидальность, Язык, Полож. проектора, Сброс таймера лампы, и Режим большой высоты.

<p>Информация</p>	<p>Отображение следующей информации о проекторе.</p> <ul style="list-style-type: none"> • Источник: Отображение текущего источника сигнала. • Режим изображения: Отображение Режим изображения. • Разрешение: Отображение исходного разрешения входного сигнала. • Система цвета: Отображение входного формата системы. • Срок службы лампы: Показывает наработку лампы в часах. • Формат 3D: Отображение текущего режима 3D. <p> Формат 3D присутствует только при включенной Режим 3D функции.</p> <ul style="list-style-type: none"> • Версия встроенного ПО: Отображение версии встроенного ПО. <p> Некоторая информация предоставляется только при использовании определенных источников входных сигналов.</p>
--------------------------	---

Использование экранного меню **Дополнит.**

Экранное меню **Дополнит.** содержит все функции меню.

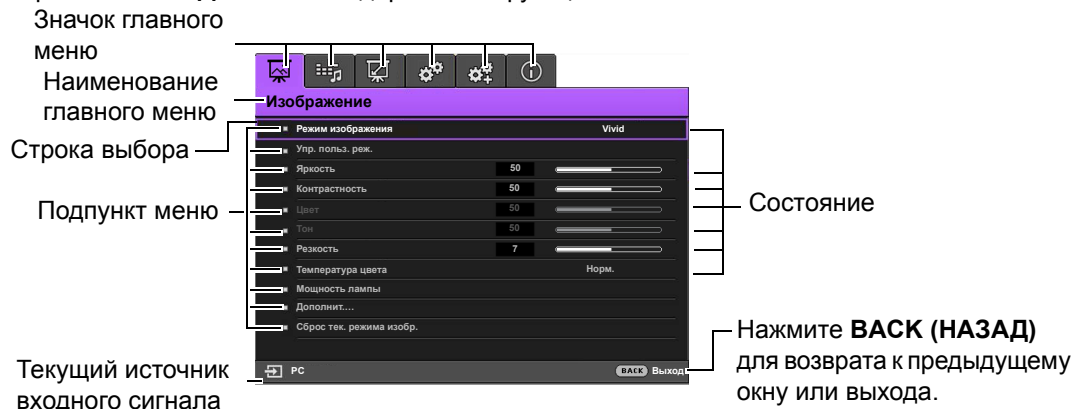

Обзор экранного меню **Дополнит.** выше представлен только для справки. Фактическое меню может отличаться от показанного в зависимости от используемой модели проектора.

Для доступа к экранному меню нажмите **MENU (МЕНЮ)** на проекторе или пульте ДУ. Состоит из следующих главных пунктов меню. Подробная информация доступна по ссылкам после пунктов меню ниже.



1. **Изображение** меню (см. стр. 36)
2. **Настр.звуча** меню (см. стр. 41)
3. **Дисплей** меню (см. стр. 42)
4. **НАСТРОЙКИ СИСТЕМЫ: Основные** меню (см. стр. 45)
5. **НАСТРОЙКИ СИСТЕМЫ: Дополнит.** меню (см. стр. 46)
6. **Информация** меню (см. стр. 48)





Доступные пункты меню могут отличаться в зависимости от подключенных источников видеосигнала и заданных настроек. Недоступные пункты меню будут отображаться серым цветом.





- Используйте кнопки со стрелками (◀/▶/▲/▼) на проекторе или пульте ДУ, чтобы переключаться между пунктами меню.
- Нажмите **OK** на проекторе или пульте дистанционного управления, чтобы подтвердить выбранный элемент меню.

Для переключения с экранного меню **Дополнит.** на **Базовый** см. стр. 29.

Меню Изображение

Подпункт меню	Функции и их описание
<p>Режим изображения</p>	<p>Выбор предварительно заданного режима изображения, соответствующего среде эксплуатации и типу входного сигнала.</p> <p>Ниже приведено описание режимов изображения.</p> <ul style="list-style-type: none"> • Bright (Ярко): Устанавливает максимальную яркость проецируемого изображения. Данный режим удобен, если требуется повышенная яркость изображения, например, при работе с проектором в хорошо освещенном помещении. • Vivid (Яркий): Благодаря насыщенным цветам, точной настройке резкости и высокому уровню контрастности этот режим идеально подходит для просмотра фильмов в гостиной с небольшой естественной освещенностью. • Cinema (REC. 709) (Кино (REC. 709)): Дополняет всемирный стандарт HDTV точной передачей цвета и глубокой контрастностью при сниженном уровне яркости. Этот режим подходит для просмотра фильмов в полностью темном помещении как в кинотеатре. Для получения реалистичного цвета, который обеспечивает стандарт REC. 709, рекомендуется затенить все потенциальные источники света, кроме проектора (например, лампы, экран компьютера или свет от окна) и использовать стандартный формат источника изображения 1080p, такого как диск Blu-ray, чтобы процесс просмотра был оптимальным в этом режиме. • Game (Игра): Данный режим наиболее хорошо подходит для видео игр в помещениях со слабым освещением, например, в гостиной комнате. • 3D: Режим оптимизирован для трехмерных эффектов при просмотре трехмерного содержимого. <p> Этот режим доступен только при включенной функции 3D.</p> <ul style="list-style-type: none"> • User 1 (Пользов. 1)/User 2 (Пользов. 2): Использование пользовательских настроек. Подробнее см. Упр. польз. реж. <p> Функция доступна с помощью пульта ДУ.</p>

<p>Упр. польз. реж.</p>	<p> Функции доступны, только если для Режим изображения установлено значение Пользов. 1 или Пользов. 2.</p> <ul style="list-style-type: none"> • Загр. Настройки из Позволяет вручную настроить предварительно заданный режим изображения и сделать его пунктом в списке режимов изображения. <ol style="list-style-type: none"> 1. Перейдите в меню Изображение > Режим изображения и выберите Пользов. 1 или Пользов. 2. 2. Нажмите ▼ для выбора Упр. польз. реж.. 3. В окне Упр. польз. реж. выберите Загр. Настройки из и нажмите ОК. 4. Нажмите ▼ для выбора режима изображения, максимально близкого к необходимому. 5. По завершении нажмите ОК и ВАСК (НАЗАД) для возврата в меню Изображение. 6. Нажмите ▼ для выбора других подпунктов меню и используйте ◀/▶ для изменения значений. Изменения определяют выбранный пользовательский режим. • Переим.поль.реж. Переименование измененного режима изображения (Пользов. 1 или Пользов. 2). <ol style="list-style-type: none"> 1. Перейдите в меню Изображение > Режим изображения и выберите Пользов. 1 или Пользов. 2. 2. Нажмите ▼ для выбора Упр. польз. реж.. 3. В окне Упр. польз. реж. выберите Переим.поль.реж. и нажмите ОК. 4. В окне Переим.поль.реж. используйте ▲/▼/◀/▶ для выбора нужных символов для соответствующего режима. 5. По завершении нажмите ОК и ВАСК (НАЗАД) для выхода.
<p>Яркость</p>	<p>Регулировка яркости изображения. При использовании данной настройки черная область изображения выглядит черной и видны детали в темной области.</p> <div style="display: flex; align-items: center;">  <div style="margin-left: 20px;"> <p>Чем выше значение, тем ярче изображение. Чем значение ниже, тем изображение темнее.</p> </div> </div> <p> Функция доступна с помощью пульта ДУ.</p>
<p>Контрастность</p>	<p>Настройка степени различия между темными и светлыми цветами изображения. После изменения значения Яркость настройте Контрастность, чтобы задать уровень пикового белого.</p> <div style="display: flex; align-items: center;">  <div style="margin-left: 20px;"> <p>Чем больше значение, тем выше контрастность.</p> </div> </div> <p> Функция доступна с помощью пульта ДУ.</p>
<p>Цвет</p>	<p>Регулировка уровня насыщенности цвета – количества каждого цвета на видеоизображении. Меньшие значения соответствуют менее насыщенным цветам; при установке минимального значения изображение становится черно-белым.</p> <p>При установке слишком высокого значения цвета изображения будут слишком яркими, а изображение – нереалистичным.</p>

<p>Тон</p>	<p>Настройка красного и зеленого цветового оттенка изображения. Чем выше значение, тем больше красного цвета в изображении. Чем ниже значение, тем больше зеленого цвета в изображении.</p>
<p>Резкость</p>	<p>Настройка резкости изображения.</p> <div style="display: flex; align-items: center; gap: 20px;">    </div> <p>Чем больше значение, тем выше резкость изображения. Чем меньше значение, тем ниже резкость изображения.</p> <p> Функция доступна с помощью пульта ДУ.</p>
<p>Температура цвета*</p>	<p>Настройки температуры цвета* могут различаться в зависимости от подключенного входного сигнала.</p> <ul style="list-style-type: none"> • Без коррекции: Исходная цветовая температуру лампы и более высокий уровень яркости. Данная настройка удобна, если требуется повышенная яркость изображения, например, для проецирования изображений в хорошо освещенном помещении. • Тепл.: Увеличивает количество красного цвета в белом. • Норм.: Стандартная настройка оттенков белого. • Холодн.: Увеличивает количество синего цвета в белом. <p>*Информация о цветовой температуре. Для различных целей «белыми» могут считаться разные оттенки. Один из распространенных методов представления белого цвета известен как «цветовая температура». Белый цвет с низкой цветовой температурой выглядит красновато-белым. Белый цвет с высокой цветовой температурой выглядит синевато-белым.</p> <p> Функция доступна с помощью пульта ДУ.</p>
<p>Мощность лампы</p>	<p>Выбор следующих режимов мощности лампы проектора.</p> <ul style="list-style-type: none"> • Норм.: Полная мощность лампы. • Экономичный: Подавляет системный шум и снижает энергопотребление лампы до 30 %. • SmartEco: Подавляет системный шум и снижает энергопотребление лампы на 70%. <p>Если выбран режим Экономичный или SmartEco, уменьшается мощность светового потока, что приводит к снижению яркости проецируемого изображения.</p> <p>Подробнее см. Настройка Мощности лампы.</p>

Дополнит....

• **Уровень черного**

Установка значения **0 IRE** или **7,5 IRE**.

Оттенки серого цвета видеосигнала измеряются в единицах IRE.

В некоторых регионах, где используется ТВ стандарт NTSC, оттенки серого измеряются от 7.5 IRE (черный) до 100 IRE (белый); а в других регионах, где используется оборудование PAL или японский стандарт NTSC, оттенки серого измеряются от 0 IRE (черный) до 100 IRE (белый). Рекомендуется проверить, какая из настроек (0 IRE или 7.5 IRE) используется на входном источнике, и сделать соответствующий выбор.

• **Выбор гаммы**

Гамма означает соотношение между входным сигналом и яркостью изображения.

- **1,6/1,8/2,0/2,1/BenQ**: Выберите эти значения по вашим предпочтениям.
- **2,2/2,3**: Увеличивает средний уровень яркости изображения. Идеально подходит для освещенных помещений, зала совещаний или гостиной.
- **2,4**: Подходит для просмотра фильмов в темном помещении.
- **2,6/2,8**: Больше всего подходит для просмотра фильмов, в которых много темных сцен.

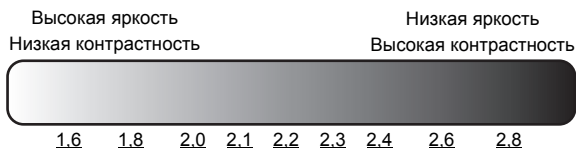

• **Brilliant Color**

Данная функция использует новый алгоритм обработки цвета и улучшения на уровне системы для повышения яркости, одновременно обеспечивая более яркие и реалистичные цвета. Она позволяет увеличить яркость для полутонов более чем на 50 %, обеспечивая, таким образом, более реалистичное воспроизведение цвета. Для получения изображения такого качества, выберите **Вкл.**. При выборе **Выкл.** отключается **Brilliant Color**, при этом становится доступной функция **Температура цвета**.

• **Настройка температуры цвета**

Позволяет вручную настроить предварительно заданные режимы цветовой температуры:

1. Нажмите **ОК** для отображения окна **Настройка температуры цвета**.
2. Нажмите **▲/▼** для выбора соответствующих пунктов, где требуются изменения, и используйте **◀/▶** для изменения значений.
 - **Усил. кр./Усил. зел./Усил. син.**: Регулирует уровень контрастности красного, зеленого и синего.
 - **Смещ. кр./Смещ. зел./Смещ. син.**: Регулирует уровень яркости красного, зеленого и синего.
3. По завершении нажмите **BACK (НАЗАД)** для сохранения изменений и выхода.

Функция доступна с помощью пульта ДУ.

• Управление цветом

В большинстве случаев управление цветом не требуется, например, в классе, в переговорной комнате или в гостиной, где свет не выключается, или там, где через окно проникает дневной свет.

Функция управления цветом может понадобиться только в случае установки на постоянной основе с регулируемым уровнем освещения, например, в помещении для заседаний, лекционных залах или домашних кинотеатрах. Функция управления цветом обеспечивает возможность точной регулировки для более достоверного воспроизведения цвета.

Правильная настройка цвета может быть обеспечена только в условиях регулируемого освещения. Используйте колориметр (измеритель цветового излучения) и комплект подходящих изображений для оценки воспроизводимости цвета. Эти инструменты не входят в комплект поставки проектора, но поставщик проектора может предоставить необходимые рекомендации или услуги специалиста по настройке.

Функция **Управление цветом** обеспечивает возможность настройки шести диапазонов цвета (RGBCMY). Можно выбрать любой из них для настройки диапазона и насыщенности цвета.

1. Нажмите **ОК** для отображения окна **Управление цветом**.
2. Выберите **Основной цвет** и используйте **◀/▶** для выбора цвета из **Кр., Зел., Синий, Голубой, Пурпурный, и Желт.**
3. Нажмите **▼** для выбора **Оттенка** и используйте **◀/▶**, чтобы задать диапазон. При увеличении диапазона в него добавляются цвета, включающие большую пропорцию двух соседних цветов.

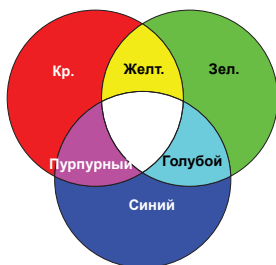

На рисунке показано соотношение цветов между собой.

Например, при выборе **Кр.** и установке его диапазона на 0, выбирается только чистый красный цвет. При увеличении его диапазона, добавится красный цвет с добавлением желтого и пурпурного.

4. Нажмите **▼** для выбора **Насыщенность*** и используйте **◀/▶** для изменения значений. Любое изменение становится видимым на изображении сразу же. Например, при выборе **Кр.** и установке его значения на 0, это изменение затронет только чистый красный цвет.
5. Нажмите **▼** для выбора **Усиление** и используйте **◀/▶** для изменения значений. Это изменение затронет уровень контрастности выбранного основного цвета. Любое изменение становится видимым на изображении сразу же.
6. Повторяйте шаги 2 – 5, пока все необходимые настройки не будут выполнены.
7. По завершении нажмите **ВАСК (НАЗАД)** для сохранения изменений и выхода.

*Для насыщенности





Это количество данного цвета на изображении. Меньшие значения соответствуют менее насыщенным цветам; при установке значения 0 этот цвет полностью удаляется из изображения. При очень высоком уровне насыщенности этот цвет будет преобладать и выглядеть неестественно.

 Функция доступна с помощью пульта ДУ.

Дополнит....





Дополнит....	<ul style="list-style-type: none"> • Подавление шума Снижает электрические помехи, вызванные другими мультимедийными устройствами. Чем выше значение, тем меньше уровень шума. • Режим Кино Повышает качество изображения при проецировании композитного изображения с диска DVD или Blu-ray с фильмом. При выборе Выкл. функция отключается.
Сброс тек. режима избр.	<p>Все настройки для Режим изображения (включая предварительно заданные режимы, Пользов. 1, и Пользов. 2) будут восстановлены до заводских значений.</p> <ol style="list-style-type: none"> 1. Нажмите ОК. Появится сообщение о подтверждении. 2. Используйте ◀/▶ для выбора Сброс и нажмите ОК. Для режима изображения будут восстановлены заводские настройки. 3. Повторите шаги 1 и 2, чтобы восстановить заводские настройки для других режимов изображения.

Меню Настр.звукa

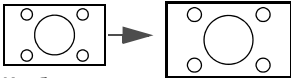
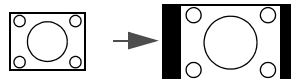
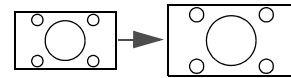
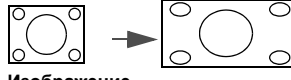
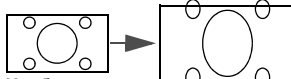
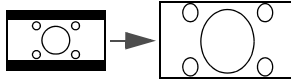
Подпункт меню	Функции и их описание
Реж. звука	<ul style="list-style-type: none"> • Режим эфф. Функция Реж. звука использует технологию улучшения качества звука, основанную на алгоритмах Waves для достижения наивысшего качества высоких и низких частота, а также обеспечивает полный эффект присутствия при просмотре кинофильмов. Предусмотрены следующие предварительно заданные звуковые режимы: Стандарт, Кино, Музыка, Спорт, Игра, и Пользователь. Режим Пользователь позволяет осуществлять тонкую настройку звука под индивидуального пользователя. При выборе режима Пользователь можно выполнить настройки вручную с помощью функции Пользов. эквал-р.  Если функция Отключение звука включена, то изменение Реж. звука отключит функцию Отключение звука. • Пользов. эквал-р Выбор частотного диапазона (100 Гц, 300 Гц, 1 кГц, 3 кГц и 10 кГц) для настройки уровня согласно своим предпочтениям. Сделанные здесь настройки определяют режим Пользователь.
Отключение звука	<p>При выборе Вкл. временно отключается звук встроенного динамика проектора или звук с выходного аудиоразъема. Для восстановления звука выберите Выкл.  Функция доступна с помощью пульта ДУ.</p>
Громкость	<p>Регулировка уровня громкости встроенного динамика проектора или уровня громкости с выходного аудиоразъема.  Если функция Отключение звука включена, то изменение Отключение звука отключит функцию Отключение звука.  Функция доступна с помощью пульта ДУ.</p>
Звук вкл./выкл. пит.	<p>Задаёт Вкл. или Выкл. для звука вкл./выкл. питания.  Звук вкл./выкл. пит. можно настроить только здесь. Отключение звука или изменение уровня громкости не влияет на Звук вкл./выкл. пит.</p>
Сброс настроек звука	<p>Все настройки, выполненные в меню Настр.звукa, восстанавливаются до заводских значений.</p>

Меню Дисплей

Подпункт меню	Функции и их описание
<p>Формат</p>	<p>Собственное разрешение дисплея проектора соответствует формату 16:9. Эту функцию можно использовать для вывода проецируемого изображения в разных форматах.</p> <p> На рисунках ниже черные участки обозначают неактивную область, а белые – активную область.</p> <ul style="list-style-type: none"> <p>Авто</p>  <p>Изображение 15:9</p> <p>Пропорционально изменяет масштаб изображения в соответствии с исходным разрешением проектора (ширина по горизонтали или по вертикали). Это позволяет максимально эффективно использовать экран и сохранить формат изображения.</p> <p>4:3</p>  <p>Изображение 4:3</p> <p>Масштабирование изображения производится так, что оно воспроизводится в центре экрана в формате 4:3.</p> <p>16:9</p>  <p>Изображение 16:9</p> <p>Масштабирование изображения производится так, что оно воспроизводится в центре экрана в формате 16:9.</p> <p>Шир.</p>  <p>Изображение 4:3</p> <p>Растягивание изображения по горизонтали для соответствия ширине экрана. Высота изображения при этом не меняется..</p> <p>Формат Letter Box</p>  <p>Изображение 16:9</p>  <p>Изображение в формате Letter Box</p> <p>Устанавливает размер изображения в соответствии с исходным разрешением в ширину по горизонтали и изменяет высоту изображения на 3/4 ширины проекции. Высота изображения становится больше высоты экрана. Верхний и нижний край изображения обрезаются. Это подходит для содержимого в формате Letter Box (с черными полосами сверху и снизу).</p>
<p>Цвет стены</p>	<p>Включите данную функцию для корректировки цвета проецируемого изображения в тех случаях, когда поверхность отображения не является белой. Выберите цвет, который наиболее похож на поверхность проецирования. Светло-желтый, Розовый, Светло-зеленый, или Синий.</p>

<p>Полож. изобр.</p>	<p>Вывод окна Полож. изобр.. Для изменения положения проецируемого изображения можно использовать кнопки со стрелками на проекторе или пульте ДУ.</p> <p>Значения, отображаемые в нижней части окна, изменяются при каждом нажатии кнопки.</p> <p> Данная функция доступна только при выбранном сигнале РС.</p>
<p>Настройка нераб.обл</p>	<p>Скрывает плохое качество изображения в углах.</p> <p>Чем больше значение, тем большая часть изображения скрывается; при этом изображение по-прежнему занимает весь экран без нарушения геометрической формы. При настройке 0 отображается 100% изображения.</p>
<p>Наст. ПК и компоненты YPbPr</p>	<ul style="list-style-type: none"> • Размер по горизонт. Регулировка ширины изображения по горизонтали.  Данная функция доступна только если выбран сигнал Component или РС. • Фаза Регулировка фазы синхронизации для уменьшения искажения изображения.  Данная функция доступна только если выбран сигнал Component или РС. • Авто Автоматическая настройка фазы и частоты.  Данная функция доступна только при выбранном сигнале РС.

3D

Этот проектор поддерживает трехмерное (3D) содержимое, передаваемое от соответствующих видеоустройств, таких как игровые консоли PlayStation (с трехмерными играми), плееры 3D Blu-ray (с дисками 3D Blu-ray), 3D телевизоры (с 3D каналами) и т. п. После подключения к проектору 3D видеоустройств убедитесь, что питание включено и используйте трехмерные очки VenQ для просмотра трехмерного содержимого.

 **Во время просмотра трехмерного содержимого:**

- Изображение может казаться смещенным, но это не является неисправностью изделия.
- Делайте соответствующие перерывы.
- Прекратите просмотр, если чувствуете усталость или дискомфорт.
- Соблюдайте расстояние до экрана, равное приблизительно трем его высотам.
- Дети и люди с повышенной чувствительностью к свету, заболеваниями сердца в анамнезе и прочими отклонениями состояния здоровья должны воздерживаться от просмотра трехмерного содержимого.

Следующие функции улучшают просмотр трехмерного содержимого.

• **Режим 3D**

По умолчанию выбирается настройка **Авто** и проектор автоматически выбирает подходящий формат 3D при обнаружении материалов 3D. Если проектор не может распознать формат 3D, выберите режим 3D вручную согласно своим предпочтениям.

 **Если функция включена:**







- Уровень яркости проецируемого изображения уменьшается.
- Режим изображения нельзя настроить.
- 2D Keystone (Тр. иск. 2D) можно настроить только в ограниченных пределах.

• **Синхр. 3D Инв.**

Если трехмерное изображение искажено, включите эту функцию для переключения между изображениями для левого глаза и правого глаза, чтобы сделать просмотр более комфортным.







 **Эти функции доступны с помощью пульта ДУ.**

Меню **НАСТРОЙКИ СИСТЕМЫ: Основные**

Подпункт меню	Функции и их описание
Язык	Выбор языка экранных меню.
Цвет фона	Установка цвета фона при отсутствии сигнала на проекторе.
Начальный экран	Выбор экранной заставки при включении проектора. Можно выбрать экран с логотипом BenQ экран, Синий или Черный .
Полож. проектора	Проектор можно установить под потолком или позади экрана, а также с одним или несколькими зеркалами. Подробную информацию см. в разделе Выбор местоположения .
Автооткл.	Отключение проецирования при отсутствии сигнала в течение продолжительного времени. Подробную информацию см. в разделе Настройка Автооткл.
Прямое включение питания	Если для функции выбрано значение Вкл. , проектор будет включаться автоматически при подаче питания через кабель. Если для функции выбрано значение Выкл. , проектор нужно включать нажатием  на проекторе или  на пульте ДУ.
Настройки меню	<ul style="list-style-type: none"> • Тип меню Переключение на экранное меню Базовый. • Положение меню Определяет положение экранного меню. • Время вывода меню Выбор времени отображения экранного меню после последнего нажатия кнопки. • Напом. о пустом экране Задаёт, будет ли проектор выводить напоминающее сообщение, когда изображение скрыто.
Переим.источ.	Переименование текущего входного источника. В окне Переим.источ. используйте  /  /  /  , чтобы выбрать символы для названия По завершении нажмите ОК для сохранения изменений.
Авт. ист-к	Проектор будет автоматически искать источники входного сигнала. Выберите Вкл. , чтобы проектор начал сканирование входных источников для поиска сигнала. Если для данной функции выбрано значение Выкл. , то проектор выбирает последний использовавшийся входной источник.

Меню **НАСТРОЙКИ СИСТЕМЫ: Дополнит.**

Подпункт меню	Функции и их описание
Настройки лампы	<ul style="list-style-type: none"> • Сброс таймера лампы Данная функция включается только после установки новой лампы. При выборе Сброс выводится сообщение «Сброс выполнен успешно» с уведомлением о том, что таймер лампы сброшен на «0». • Таймер лампы Выберите для запоминания продолжительности наработки лампы (в часах) автоматически рассчитывается с помощью встроенного таймера. Общее (суммарное) количество часов работы лампы = 2,0 x (кол-во часов в режиме Норм.) + 1,4 x (кол-во часов в режиме Экономичный) + 1,0 x (кол-во часов в режиме SmartEco)
Настройка HDMI	<ul style="list-style-type: none"> • Формат HDMI Выбор сигнала HDMI в качестве ист. вх. сигнала. Также можно выбрать тип источника вручную. В разных типах источников предусмотрены разные стандарты для уровней яркости.  Формат HDMI присутствует, только если выбран сигнал HDMI. • СЕС Если с помощью HDMI кабеля подключить к проектору HDMI устройство, совместимое с СЕС, то при включении этого устройства проектор будет автоматически включаться, а при отключении проектора HDMI устройство, совместимое с СЕС, будет автоматически отключаться. Для управления устройствами HDMI СЕС можно использовать пульт ДУ проектора. Подробнее см. пункт 17 на стр. 11.
Скорость передачи	Задаёт скорость передачи данных, соответствующую параметрам компьютера, для подключения проектора с помощью кабеля RS-232 или загрузки встроенного ПО. Эта функция может использоваться только квалифицированными специалистами по обслуживанию.
Тестовый образец	Включите эту функцию для отображения тестового образца в виде сетки, который позволит настроить размер изображения и фокус, чтобы устранить искажение.
Субтитры (СТ)	<ul style="list-style-type: none"> • Включить СТ Для включения функции выберите Вкл. при передаче субтитров выбранным входным сигналом. *Для субтитров Отображение на экране диалога, монолога и звуковых эффектов телевизионных программ и видео в виде субтитров (обычно имеют отметку «СС» в ТВ программах). • Версия СТ Выбор предпочитаемого режима субтитров. Для отображения субтитров выберите СС1, СС2, СС3, или СС4 (СС1 отображает субтитры на исходном языке выбранного региона).
Быстрое охлаждение	При выборе Вкл. время охлаждения проектора сокращается со стандартных 90 с до приблизительно 15 с.

<p>Режим большой высоты</p>	<p>Режим предназначен для работы на большой высоте над уровнем моря или при высокой температуре. Используйте функцию при эксплуатации устройства на высоте 1500 – 3000 м над уровнем моря и при температуре 0 – 35 °С.</p> <p> Не используйте эту функцию, если высота над уровнем моря составляет 0 – 1500 м, а температура окружающей среды составляет 0 – 35°С. Если использовать режим в таких условиях, произойдет переохлаждение проектора.</p> <p>При эксплуатации в режиме Режим большой высоты возможно повышение уровня рабочего шума, связанное с увеличением оборотов вентилятора для обеспечения надлежащего охлаждения и функционирования системы.</p> <p>При эксплуатации проектора в других тяжелых условиях (отличных от вышеуказанных) возможно автоматическое отключение проектора, обеспечивающее его защиту от перегрева. В подобных случаях для устранения таких выключений рекомендуется также устанавливать Режим большой высоты. Однако это не означает, что данный проектор можно эксплуатировать абсолютно в любых жестких условиях окружающей среды.</p>
<p>Пароль</p>	<p>В целях защиты и для предотвращения несанкционированного использования можно настроить защиту проектора паролем. Подробную информацию см. в разделе Защита паролем.</p> <ul style="list-style-type: none"> • Изменить пароль <p>Перед изменением производится запрос действующего пароля.</p> <ul style="list-style-type: none"> • Блокировка при включении <p>Ограничивает использование проектора, обеспечивая доступ только при вводе пароля.</p>
<p>Блокировка кнопок</p>	<p>С помощью блокировки кнопок управления на проекторе можно предотвратить случайное изменение настроек проектора (например, детьми).</p> <p>При выборе Вкл. для включения данной функции кнопки на проекторе не будут работать, за исключением  POWER (питание).</p> <p>Для разблокирования кнопок нажмите и удерживайте в течение 3 секунд кнопку  на проекторе.</p>
<p>Индикатор</p>	<p>При выборе Вкл., все индикаторы на проекторе будут работать нормально. Подробную информацию см. в разделе Индикаторы.</p> <p>При выборе Выкл., индикаторы (, , ) выключаются после включения проектора и вывода начального экрана. Но если проектор не работает надлежащим образом, индикаторы будут гореть или мигать, что указывает на наличие проблемы. Также см. подробную информацию в разделе Индикаторы.</p>
<p>Сброс всех настроек</p>	<p>Возврат к исходным заводским настройкам. Тип экранного меню изменится на Базовый.</p> <p> Сброс следующих настроек не производится: Трапецеидальность, Язык, Полож. проектора, Сброс таймера лампы, Режим большой высоты, Пароль, Блокировка кнопок, и ISF.</p>

ISF	<p>Калибровочное меню ISF защищено паролем, и доступ к нему могут получить только авторизованные калибровщики. Видеокалибровка по стандартам ISF (Imaging Science Foundation) была тщательно разработана с учетом принятых в промышленности стандартов для оптимального воспроизведения видео и включает программу обучения для технических специалистов и монтажников, которые используют эти стандарты для получения оптимального качества изображения с устройств воспроизведения видео BenQ. Поэтому рекомендуется, чтобы калибровка и настройка были выполнены сертифицированными по ISF специалистами по установке.</p> <p> Для получения подробной информации зайдите на сайт www.imagingscience.com или обратитесь по месту приобретения проектора.</p>
------------	--

Меню Информация

Подпункт меню	Функции и их описание
Источник	Отображение текущего источника сигнала.
Режим изображения	Отображение текущего режима изображения в меню Изображение .
Разрешение	Отображение исходного разрешения входного сигнала.
Система цвета	Отображение входного формата системы.
Срок службы лампы	Показывает наработку лампы в часах.
Формат 3D	Отображение текущего режима 3D. Присутствует только при включенной функции Режим 3D .
Версия встроенного ПО	Отображение версии встроенного ПО.

 Некоторая информация предоставляется только при использовании определенных источников входных сигналов.

Дополнит. Структура экранного меню

Экранные меню отличаются в зависимости от типа выбранного входного сигнала.

Главное меню	Подпункт меню	Параметры	
Изображение	Режим изображения	Bright/Vivid/Cinema (REC. 709)/Game/User 1/User 2/3D/ISF Night/ISF Day	
	Упр. польз. реж.	Загр. Настройки из	
		Переим.польз.реж.	
	Яркость	0–100	
	Контрастность	0–100	
	Цвет	0–100	
	Тон	0–100	
	Резкость	0-15	
	Температура цвета	Норм./Холодн./Без коррекции/Тепл.	
	Мощность лампы	Норм./Экономичный/SmartEco	
	Дополнит....	Уровень черного	0 IRE/7,5 IRE
		Выбор гаммы	1.6/1.8/2.0/2.1/2.2/2.3/2.4/2.6/2.8/BenQ
		Brilliant Color	Вкл./Выкл.
		Настройка температуры цвета	Усил. кр./Усил. зел./Усил. син./Смещ. кр./Смещ. зел./Смещ. син.
		Управление цветом	Основной цвет/Оттенок/Насыщенность/Усиление
Подавление шума		0-31	
Режим Кино		Вкл./Выкл.	
Сброс тек. режима изобр.	Сброс/Отмена		
Настр.звуча	Реж. звука	Режим эфф.	Стандарт/Кино/Музыка/Игра/Спорт/Пользователь
		Пользов. эквал-р	100 Гц/300 Гц/1 кГц/3 кГц/10 кГц
	Отключение звука	Вкл./Выкл.	
	Громкость	0-20	
	Звук вкл./выкл. пит.	Вкл./Выкл.	
	Сброс настроек звука	Сброс/Отмена	
Дисплей	Формат	Авто/4:3/16:9/Шир./Формат Letter Box	
	Цвет стены	Выкл./Светло-желтый/Розовый/Светло-зеленый/Синий	
	Полож. изобр.		
	Настройка нераб.обл	0/1/2/3	
	Наст. ПК и компоненты YPbPr	Размер по горизонт.	
		Фаза	
		Авто	
3D	Режим 3D	Авто/Откл. 3D/Черед. Кадров/Упаковка кадров/Верхнее/нижнее/Совмещ. по гор.	
	Синхр. 3D Инв.	Инвертировать	

НАСТРОЙКИ СИСТЕМЫ: Основные

Язык	English / Français / Deutsch Italiano / Español / Русский 繁體中文 / 简体中文 / 日本語 / 한국어 / Svenska / Nederlands / Türkçe / Čeština / Português / বাংলা / Polski Magyar / Hrvatski / Română / Norsk / Dansk / Български / Suomi / Indonesian / Ελληνικά / العربية / हिन्दी	
Цвет фона	Черный/Синий/Фиолетовый	
Начальный экран	WebQ/Черный/Синий	
Полож. проектора	Спереди/Спер. потолок/Сзади/Сзади потолок	
Автооткл.	Отключено/5 мин/10 мин/15 мин/20 мин/ 25 мин/30 мин	
Прямое включение питания	Вкл./Выкл.	
Настройки меню	Тип меню	Базовый/Дополнит.
	Положение меню	В центре/Вверху слева/Вверху справа/ Внизу справа/Внизу слева
	Время вывода меню	5 с/10 с/15 с/20 с/25 с/30 с/Пост. вкл
	Напом. о пустом экране	Вкл./выкл.
Переим.источ.		
Авт. ист-к	Вкл./Выкл.	

НАСТРОЙКИ СИСТЕМЫ: Дополнит.

Настройки лампы	Сброс таймера лампы	Сброс/Отмена
	Таймер лампы	
Настройка HDMI	Формат HDMI	Авто/Сигнал ПК/Видеосигнал
	CEC	Вкл./Выкл.
Скорость передачи	9600/14400/19200/38400/57600/115200	
Тестовый образец	Вкл./Выкл.	
Субтитры (СТ)	Включить СТ	Вкл./Выкл.
	Версия СТ	CC1/CC2/CC3/CC4
Быстрое охлаждение	Вкл./Выкл.	
Режим большой высоты	Вкл./Выкл.	
Пароль	Изменить пароль	
	Блокировка при включении	Вкл./Выкл. (ввод текущего пароля)
Блокировка кнопок	Вкл./Выкл.	
Индикатор	Вкл./Выкл.	
Сброс всех настроек	Сброс/Отмена	
ISF	(ввод пароля)	

Информация

Источник	
Режим изображения	
Разрешение	
Система цвета	
Срок службы лампы	
Формат 3D	
Версия встроенного ПО	

Обслуживание

Уход за проектором

Данный проектор не требует значительного обслуживания. Единственное, что необходимо регулярно выполнять - это чистка объектива.

Запрещается снимать какие-либо детали проектора, кроме лампы. Если проектор не работает надлежащим образом, обратитесь к своему продавцу или в местный центр по обслуживанию клиентов.

Чистка объектива

В случае появления на поверхности объектива пыли или грязи выполните чистку.

Перед очисткой проектора отключите его соответствующим образом (см. [Выключение проектора](#)), отсоедините кабель питания и дайте ему полностью остыть.

- Для очистки от пыли используйте сжатый воздух.
- В случае появления грязи или пятен очистите поверхность с помощью бумаги для чистки объектива и аккуратно протрите мягкой тканью, пропитанной чистящим средством для объектива.
- Никогда не используйте абразивные материалы, щелочные или кислотные очистители, абразивную пасту или такие летучие растворители как спирт, бензин или инсектициды. Использование таких материалов или продолжительный контакт с резиной или винилом может привести к повреждению поверхности проектора и материала корпуса.

 **Никогда не касайтесь объектива пальцами и не трите его абразивными материалами. Даже бумажные полотенца могут повредить покрытие объектива. Всегда используйте только специальные щетки для очистки фотообъективов, тканевые салфетки и чистящие средства. Не пытайтесь чистить объектив если проектор включен или горячий после предыдущего использования.**

Чистка корпуса проектора

Перед очисткой проектора отключите его соответствующим образом (см. [Выключение проектора](#)), отсоедините кабель питания и дайте ему полностью остыть.

- Для удаления загрязнений или пыли необходимо протирать корпус мягкой сухой безворсовой тканью.
- Для очистки от присохшей грязи или пятен смочите мягкую ткань водой или нейтральным моющим средством. и протрите корпус.

 **Запрещается использовать воск, спирт, бензин, растворитель и другие химические моющие средства. Это может привести к повреждению корпуса.**

Хранение проектора

При необходимости длительного хранения проектора соблюдайте следующее:

- Убедитесь, что температура и влажность в месте хранения соответствуют рекомендациям для данного проектора. Информацию о диапазоне температур можно найти в разделе [Технические характеристики](#) или получить у поставщика.
- Уберите ножки регулятора наклона.
- Извлеките элементы питания из пульта ДУ.
- Упакуйте проектор в оригинальную или аналогичную упаковку.

Транспортировка проектора

Рекомендуется осуществлять транспортировку проектора в оригинальной заводской или аналогичной упаковке.

Сведения о лампе

Данные о времени работы лампы

Во время работы проектора продолжительность наработки лампы (в часах) автоматически рассчитывается с помощью встроенного таймера.

Общее (суммарное) количество часов работы лампы = 2,0 x (кол-во часов в режиме **Норм.**) + 1,4 x (кол-во часов в режиме **Экономичный**) + 1,0 x (кол-во часов в режиме **SmartEco**)

Для получения данных о времени работы лампы (в часах):

1. Нажмите **MENU (МЕНЮ)**, затем воспользуйтесь кнопками (**◀/▶/▲/▼**), чтобы выбрать **Информация** (в меню **Базовый**) или **Настр. > Информация** (в меню **Дополнит.**).
2. На экране появится информация **Срок службы лампы**.
3. Нажмите **ВАСК (НАЗАД)** для выхода.

или

1. В меню **Дополнит.** нажмите **MENU (МЕНЮ)**, затем с помощью стрелок (**◀/▶/▲/▼**) выберите **НАСТРОЙКИ СИСТЕМЫ: Дополнит. > Настройки лампы**.
2. Нажмите **ОК** для отображения окна **Настройки лампы**.
3. Нажмите **▼**, чтобы выбрать **Таймер лампы**, затем нажмите **ОК**, на экране появится **Таймер лампы** информация.
4. Нажмите **ВАСК (НАЗАД)** для выхода.

Продление срока службы лампы

Лампа является расходным материалом. Чтобы максимально продлить срок службы лампы, можно выполнить следующие настройки в экранном меню **Дополнит.**

Подробная информация по переходу в экранное меню **Дополнит.** представлена здесь: [29](#).

Настройка **Мощность лампы**

Работа проектора в режиме **Экономичный** или **SmartEco** позволяет продлить срок службы лампы.

Режим лампы	Описание
Норм.	100% яркости лампы
Экономичный	Экономит до 30% потребляемой лампой энергии
SmartEco	Экономит до 70% потребляемой лампой энергии, в зависимости от яркости воспроизводимого материала

Экономичный позволяет снизить уровень шумов в системе и сократить энергопотребление на 20 %. Работа в режиме **SmartEco** позволяет снизить уровень шумов в системе и сократить энергопотребление лампы на 70 %. Если выбран режим **Экономичный** или **SmartEco**, уменьшается мощность светового потока, что приводит к снижению яркости проецируемого изображения.

1. В экранном меню **Дополнит.**, перейдите в **Изображение > Мощность лампы**.
2. Нажмите **ОК** для отображения окна **Мощность лампы**.
3. Нажмите **▲/▼**, чтобы выбрать режим, затем **ОК**, чтобы сохранить изменения и выйти.

Настройка Автооткл.

При использовании данной функции происходит автоматическое выключение проектора при отсутствии входного сигнала в течение заданного периода времени.

1. В экранном меню **Дополнит.**, перейдите в **НАСТРОЙКИ СИСТЕМЫ: Основные > Автооткл.**
2. Нажмите **◀/▶** для выбора временного интервала. Если предварительно заданные интервалы времени не подходят для презентации, выберите **Отключено**. В этом случае проектор не отключится автоматически через определенное время.
3. По завершении нажмите **ВАСК (НАЗАД)** для сохранения изменений и выхода.

Срок замены лампы

Если индикатор лампы загорелся красным или появилось сообщение о рекомендуемом времени замены лампы, необходимо установить новую лампу или обратиться к поставщику. Использование старой лампы может вызвать нарушение нормальной работы проектора, кроме того (хоть и в достаточно редких случаях) это может привести к взрыву лампы. При необходимости замены лампы посетите веб-сайт <http://www.BenQ.com>.

Индикаторы лампы и температуры загораются при перегреве лампы. Выключите проектор и оставьте для охлаждения на 45 минут. Если после включения питания индикатор лампы или температуры по-прежнему горит, обратитесь к поставщику. Подробную информацию см. в разделе **Индикаторы**.

Замените лампу после вывода данных предупреждающих сообщений о смене лампы.

 На рисунках ниже приведены примеры сообщений, которые можно найти в меню Базовый. Они представлены только для справки и могут отличаться от фактических сообщений и выбранного типа меню.

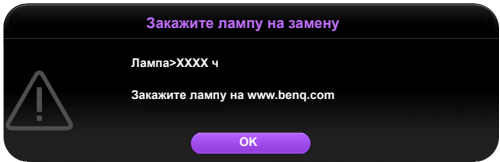
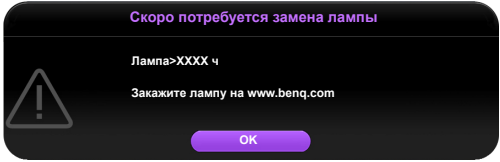
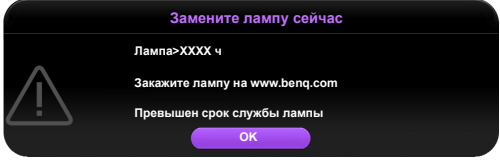
Состояние	Сообщение
Для обеспечения оптимальной работы установите новую лампу. Если проектор обычно работает в режиме Экономичный (см. раздел Данные о времени работы лампы), то можно продолжать работу до появления следующего предупреждения о наработке лампы. Нажмите ОК , чтобы скрыть сообщение.	
Настоятельно рекомендуется заменить лампу на этом этапе. Лампа является расходным материалом. Яркость лампы со временем уменьшается. Это нормальное явление. В случае значительного снижения яркости лампу можно заменить. Нажмите ОК , чтобы скрыть сообщение.	 

Для продолжения нормальной работы проектора данную лампу **НЕОБХОДИМО** заменить.

Нажмите **ОК**, чтобы скрыть сообщение.

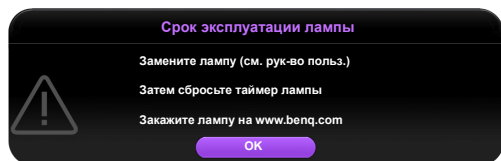

☞ «XXXX» в указанных выше сообщениях – это цифры, которые отличаются в зависимости от модели.

Замена лампы

- ⚠ • Во избежание поражения электрическим током перед заменой лампы обязательно выключите проектор и отсоедините кабель питания.
- Во избежание сильных ожогов дайте проектору остыть в течение как минимум 45 мин перед заменой лампы.
- Во избежание порезов, а также во избежание повреждения внутренних деталей проектора соблюдайте предельную осторожность, удаляя острые осколки стекла разбившейся лампы.
- Во избежание травм и для предотвращения ухудшения качества изображения не прикасайтесь к пустому отсеку лампы, когда лампа извлечена, чтобы не задеть объектив.
- Лампа содержит ртуть. Ознакомьтесь с местными правилами утилизации опасных отходов и соблюдайте их при утилизации использованных ламп.
- Для бесперебойной работы проектора рекомендуется приобрести соответствующую запасную лампу на замену.
- При замене лампы на проекторе, установленном под потолком, во избежание травмы в результате попадания осколков лампы в глаза, убедитесь, что никто не находится внизу.
- Убедитесь в хорошей вентиляции вблизи разбитой лампы. Рекомендуется использовать респираторы, защитные очки или лицевой щиток, а также использовать такую спецодежду, как перчатки.

1. Выключите проектор и выньте вилку шнура питания из розетки. Если лампа горячая, то во избежание ожогов подождите приблизительно 45 минут, пока лампа остынет.

2. Ослабьте винты крепления крышки лампы в верхней части проектора, до тех пор, пока крышка лампы не ослабнет.

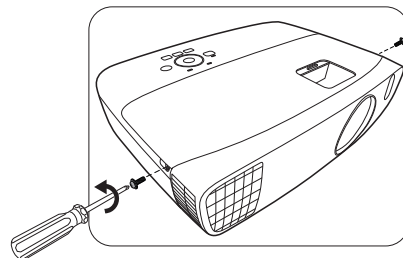

3. Снимите крышку лампы с проектора.

4. Проверьте расположение защитной пленки лампы, чтобы впоследствии таким же образом установить новую пленку. Снимите и утилизируйте защитную пленку лампы.



- Не включайте питание при снятой крышке лампы.
- Избегайте попадания конечностей между лампой и проектором, так как острые углы внутри проектора могут стать причиной травм.

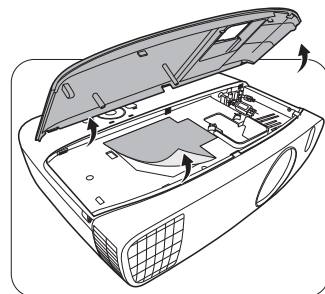

5. Отключите разъем лампы от проектора, как показано на рисунке.

6. Ослабьте винт крепления лампы.

7. Поднимите ручку в вертикальное положение.

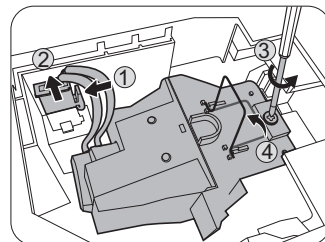

8. С помощью ручки медленно извлеките лампу из проектора.



- При слишком быстром извлечении лампа может разбиться, и осколки попадут внутрь проектора.
- Не оставляйте лампу в местах возможного попадания воды или в местах, доступных детям, а также рядом с легко воспламеняющимися материалами.
- После извлечения лампы не касайтесь внутренних деталей проектора. Прикосновение к оптическим компонентам внутри проектора может привести к появлению цветных пятен и искажению проецируемого изображения.

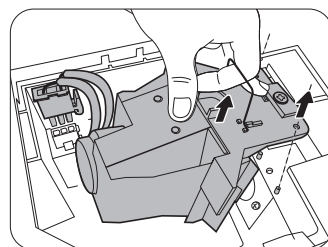

9. Как показано на рисунке, опустите новую лампу.
10. Установите на место подключения к лампе.

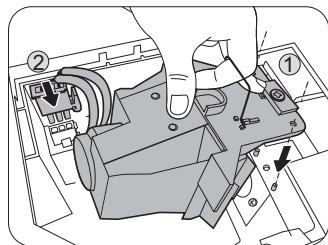

11. Затяните винт крепления лампы.
12. Убедитесь, что ручка находится полностью в горизонтальном положении и зафиксирована.



- Незатянутый винт - это ненадежное соединение, которое может привести к нарушению нормальной работы проектора.
- Не затягивайте винт слишком сильно.

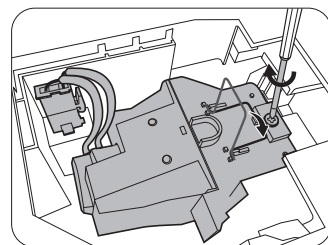

13. Установите крышку лампы на проектор.

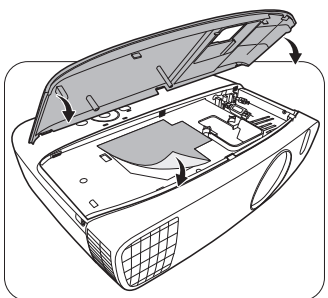

14. Затяните винты крепления крышки лампы.



- Незатянутый винт - это ненадежное соединение, которое может привести к нарушению нормальной работы проектора.
- Не затягивайте винт слишком сильно.

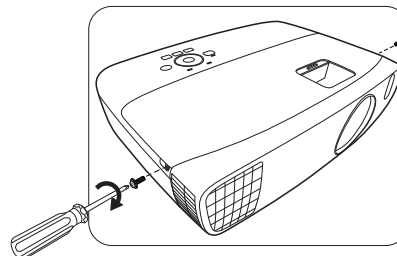

15. Подключите питание и запустите проектор.

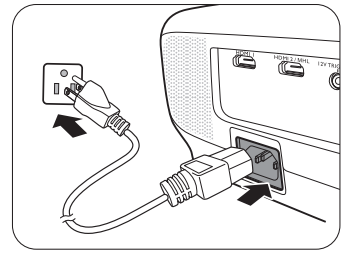

16. После появления начального логотипа выполните сброс таймера лампы с помощью экранного меню.

- В экранном меню **Дополнит.** перейдите в **НАСТРОЙКИ СИСТЕМЫ: Дополнит. > Настройки лампы > Сброс таймера лампы**, и выберите **Сброс**.
- При отсутствии подключенного к проектору сигнала в экранном меню перейдите в **Базовый** перейдите в **Сброс таймера лампы** и выберите **Сброс**. При наличии подключенных сигналов перейдите в меню **Настр. > Сброс таймера лампы**, и выберите **Сброс**.



Не следует выполнять сброс, если лампа не новая или не была заменена – это может привести к повреждению.

Будет выведено сообщение «**Сброс выполнен успешно**» с уведомлением о том, что таймер лампы сброшен на «0».

Индикаторы

На состояние проектора указывают три индикатора. Ознакомьтесь со следующей информацией об индикаторах. При наличии проблем выключите проектор и обратитесь к поставщику.

Световой индикатор			Состояние и описание
POWER ○	TEMP ○	LAMP ○	
Индикация питания			
Оранжевый	Выкл.	Выкл.	Режим ожидания
Зел. мигающий	Выкл.	Выкл.	Включение питания
Зел.	Выкл.	Выкл.	Нормальная работа
Оранжевый мигающий	Выкл.	Выкл.	Обычное охлаждение при выключении питания
Кр.	Кр.	Кр.	Загрузка
Зел.	Выкл.	Кр.	Ошибка запуска CW
Кр.	Выкл.	Кр.	Ошибка сброса блока масштабного преобразователя.
Зел.	Выкл.	Выкл.	Режим приработки включен
Зел.	Зел.	Зел.	Режим приработки выключен
Индикация лампы			
Выкл.	Выкл.	Кр.	Ошибка лампы 1 при обычном режиме работы
Выкл.	Выкл.	Оранжевый мигающий	Лампа не загорается
Индикация температуры			
Кр.	Кр.	Выкл.	Ошибка вентилятора 1 (скорость вращения вентилятора $\pm 25\%$ от требуемой скорости).

Кр.	Кр. мигающий	Выкл.	Ошибка вентилятора 2 (скорость вращения вентилятора $\pm 25\%$ от требуемой скорости).
Кр.	Зел.	Выкл.	Ошибка вентилятора 3 (скорость вращения вентилятора $\pm 25\%$ от требуемой скорости).
Кр.	Зел. мигающий	Выкл.	Ошибка вентилятора 4 (скорость вращения вентилятора $\pm 25\%$ от требуемой скорости).
Кр. мигающий	Кр.	Выкл.	Ошибка вентилятора 5 (скорость вращения вентилятора $\pm 25\%$ от требуемой скорости).
Кр. мигающий	Кр. мигающий	Выкл.	Ошибка вентилятора 6 (скорость вращения вентилятора $\pm 25\%$ от требуемой скорости).
Кр. мигающий	Зел.	Выкл.	Ошибка вентилятора 7 (скорость вращения вентилятора $\pm 25\%$ от требуемой скорости).
Кр. мигающий	Зел. мигающий	Выкл.	Ошибка вентилятора 8 (скорость вращения вентилятора $\pm 25\%$ от требуемой скорости).
Зел.	Кр.	Выкл.	Ошибка температуры 1 (превышение предельной температуры)
Зел.	Кр. мигающий	Выкл.	Ошибка термодатчика 1, отгр.
Зел.	Зел.	Выкл.	Ошибка термодатчика 1, коротк.
Зел.	Зел. мигающий	Выкл.	Ошибка соединения ИС #1 I2C, температура
Зел. мигающий	Кр.	Выкл.	Ошибка температуры 2 (превышение предельной температуры)
Зел. мигающий	Кр. мигающий	Выкл.	Ошибка термодатчика 2, обрыв
Зел. мигающий	Зел.	Выкл.	Ошибка термодатчика 2, короткое замыкание
Зел. мигающий	Зел. мигающий	Выкл.	Ошибка соединения тепловой ИС #2 I2C

Поиск и устранение неисправностей

Проблема	Причина	Способ устранения
Проектор не включается.	Питание от сети не поступает.	Подключите шнур питания к разъему питания на задней панели проектора и вставьте вилку шнура питания в розетку. Если розетка оснащена выключателем, убедитесь, что он замкнут.
	Попытка включения проектора во время охлаждения.	Дождитесь окончания процесса охлаждения.
	Крышка лампы неправильно подсоединена.	Правильно установите крышку лампы.
Отсутствует изображение	Источник видеосигнала не включен или подключен неверно.	Включите источник видеосигнала и проверьте подключение сигнального кабеля.
	Неправильное подключение проектора к источнику входного сигнала.	Проверьте подключение.
	Неверно выбран входной сигнал.	Выберите соответствующий источник с помощью кнопки SOURCE (источник) на проекторе или пульте ДУ.
Изображение неустойчиво.	Соединительные кабели недостаточно хорошо подсоединены к проектору или источнику сигнала.	Правильно подключите кабели к соответствующим терминалам.
Изображение нечеткое.	Неправильно сфокусирован объектив проектора.	Настройте фокус объектива регулятором фокуса.
	Неправильное взаимное расположение проектора и экрана.	Отрегулируйте угол и направление проецирования, а также высоту, при необходимости.
	Крышка объектива закрыта.	Снимите крышку объектива.
Не работает пульт ДУ.	Разряжены элементы питания.	Замените элементы питания.
	Между пультом ДУ и проектором имеется препятствие.	Уберите препятствие.
	Вы находитесь далеко от проектора.	Займите положение в пределах 8 м (26,2 фута) от проектора.
Трехмерное содержимое не выводится должным образом	В трехмерных очках разрядилась батарея.	Зарядите трехмерные очки.
	на проекторе или пульте ДУ 3D не заданы должным образом.	Задайте соответствующие настройки в меню 3D .
	Диск Blu-ray имеет формат, отличный от 3D.	Используйте диск Blu-ray Disc и повторите попытку.
	Неверно выбран входной сигнал.	Выберите соответствующий источник с помощью кнопки SOURCE (источник) на проекторе или пульте ДУ.

Технические характеристики

Технические характеристики проектора

 Все характеристики могут быть изменены без уведомления.

Оптические характеристики

Разрешение

1920 (Г) x 1080 (В)

Проекционная система

Система Single-chip DLP™

Объектив, фокусное расстояние

F = 2,59 – 2,87, f = 16,88 – 21,88 мм

Лампа

Лампа 240 Вт

Электрические характеристики

Питание

100–240 В, 4,0 А, 50–60 Гц перем. тока
(автомат)

Энергопотребление

375 Вт (макс.); 0,5 Вт
(в режиме ожидания)

Механические характеристики

Масса

3,6 кг (7,94 фунта)

Выходы

Динамик

(Сtereo) 5 Вт x 2

Аудиовыход

Аудиоразъем ПК x 1

Управление

Управление через последовательный порт
RS-232

9 контактов x 1

ИК-приемник x 2

12 В пост. тока (макс. 0,5 А) x 1

Входы

Вход компьютера

Вход RGB

15-контактный D-sub (гнездо) x 1

Вход видеосигнала

ВИДЕО

Разъем RCA x 1

Вход сигнала SD/HDTV

Аналоговый – компонентный вход

RCA x 3 (через вход RGB)

Цифровой- HDMI x 1; HDMI/MHL x 1

Вход аудиосигнала

Аудиовход

Аудиоразъем RCA (Л/П) x 2

Аудиоразъем ПК x 1

Порты USB (тип-A x 1; мини В x 1)

Требования к окружающей среде

Рабочая температура

0°C – 40°C на уровне моря

Относительная влажность при эксплуатации

10–90 % (при отсутствии конденсации)

Высота над уровнем моря при эксплуатации

0–1499 м при температуре 0–35 °C

1500–3000 м при температуре 0–30 °C

(при включенном режиме высокогорья)

Габаритные размеры

380,5 x 277 x 121,7 мм (Ш x Г x В)

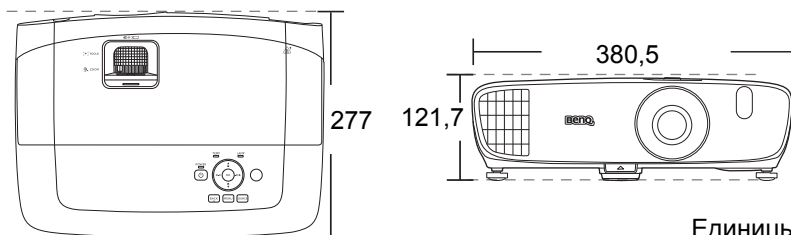

Единицы измерения: мм

Потолочный монтаж

☉ Винты для потолочного монтажа:
M4

(макс. L = 25 мм; мин. L = 20 мм)

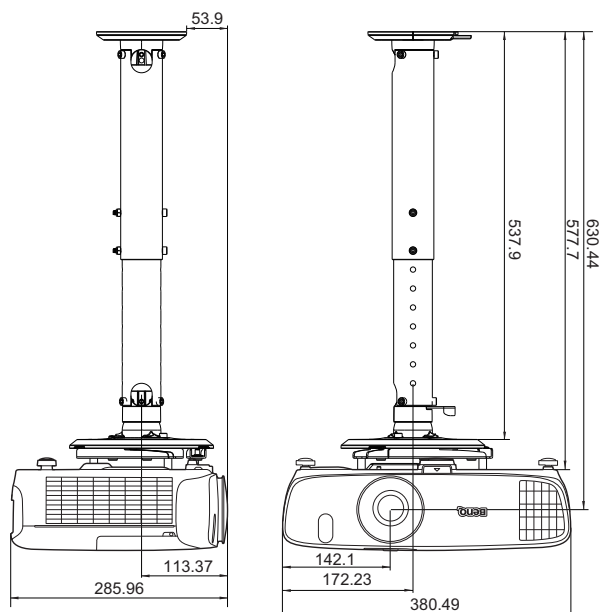
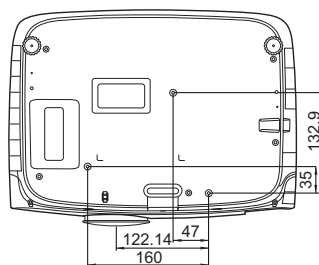

Единицы
измерения: мм

Таблица синхронизации

Поддерживаемые режимы синхронизации для входа ПК

Форматирование	Разрешение	Скорость обновления (Гц)	Частота по горизонтали (кГц)	Частота пикселей (МГц)
720 x 400	720 x 400_70	70,087	31,469	28,3221
640 x 480	VGA_60*	59,940	31,469	25,175
	VGA_72	72,809	37,861	31,500
	VGA_75	75,000	37,500	31,500
	VGA_85	85,008	43,269	36,000
800 x 600	SVGA_60*	60,317	37,879	40,000
	SVGA_72	72,188	48,077	50,000
	SVGA_75	75,000	46,875	49,500
	SVGA_85	85,061	53,674	56,250
	SVGA_120** (снижение помех)	119,854	77,425	83,000
1024 x 768	XGA_60*	60,004	48,363	65,000
	XGA_70	70,069	56,476	75,000
	XGA_75	75,029	60,023	78,750
	XGA_85	84,997	68,667	94,500
	XGA_120** (снижение помех)	119,989	97,551	115,500
1152 x 864	1152 x 864_75	75,00	67,500	108,000
1024 x 576	Синхронизация BenQ и портативного компьютера	60,0	35,820	46,966
1024 x 600	Синхронизация BenQ и портативного компьютера	64,995	41,467	51,419
1280 x 720	1280 x 720_60*	60	45,000	74,250
1280 x 768	1280 x 768_60*	59,870	47,776	79,5
1280 x 800	WXGA_60*	59,810	49,702	83,500
	WXGA_75	74,934	62,795	106,500
	WXGA_85	84,880	71,554	122,500
	WXGA_120** (снижение помех)	119,909	101,563	146,25

1280 x 1024	SXGA_60***	60,020	63,981	108,000
	SXGA_75	75,025	79,976	135,000
	SXGA_85	85,024	91,146	157,500
1280 x 960	1280 x 960_60***	60,000	60,000	108
	1280 x 960_85	85,002	85,938	148,500
1360 x 768	1360 x 768_60***	60,015	47,712	85,500
1440 x 900	WXGA+_60***	59,887	55,935	106,500
1400 x 1050	SXGA+_60***	59,978	65,317	121,750
1600 x 1200	UXGA***	60,000	75,000	162,000
1680 x 1050	1680 x 1050_60***	59,954	65,290	146,250
640 x 480 при 67 Гц	MAC13	66,667	35,000	30,240
832 x 624 при 75 Гц	MAC16	74,546	49,722	57,280
1024 x 768 при 75 Гц	MAC19	74,93	60,241	80,000
1152 x 870 при 75 Гц	MAC21	75,06	68,68	100,00
1920 x 1080 при 60 Гц	1920 x 1080_60 (снижение помех)	60	67,5	148,5
1920 x 1200 при 60 Гц	1920 x 1200_60 (снижение помех)	59,95	74,038	154

 *Поддерживается синхронизация для 3D сигнала в форматах Черед. Кадров, Верхнее/нижнее и Совмещ. по гор..

**Поддерживается синхронизация для 3D сигнала в формате Черед. Кадров.

***Поддерживается синхронизация для 3D сигнала в форматах Верхнее/нижнее и Совмещ. по гор..

 Режимы, приведенные выше, могут не поддерживаться вследствие ограничений файла EDID или графической карты VGA. Возможно, некоторые режимы будет невозможно выбрать.

Поддерживается синхронизация для входа HDMI (HDCP)

Форматирование	Разрешение	Скорость обновления (Гц)	Частота по горизонтали (кГц)	Частота пикселей (МГц)
640 x 480	VGA_60*	59,940	31,469	25,175
	VGA_72	72,809	37,861	31,500
	VGA_75	75,000	37,500	31,500
	VGA_85	85,008	43,269	36,000
720 x 400	720 x 400_70	70,087	31,469	28,3221
800 x 600	SVGA_60*	60,317	37,879	40,000
	SVGA_72	72,188	48,077	50,000
	SVGA_75	75,000	46,875	49,500
	SVGA_85	85,061	53,674	56,250
	SVGA_120** (снижение помех)	119,854	77,425	83,000
1024 x 768	XGA_60*	60,004	48,363	65,000
	XGA_70	70,069	56,476	75,000
	XGA_75	75,029	60,023	78,750
	XGA_85	84,997	68,667	94,500
	XGA_120** (Снижение помех)	119,989	97,551	115,500
1152 x 864	1152 x 864_75	75,00	67,500	108,000
1024 x 576	Синхронизация BenQ и портативного компьютера	60,00	35,820	46,996
1024 x 600	Синхронизация BenQ и портативного компьютера	64,995	41,467	51,419
1280 x 720	1280 x 720_60*	60	45,000	74,250
1280 x 768	1280 x 768_60*	59,870	47,776	79,5
1280 x 800	WXGA_60*	59,810	49,702	83,500
	WXGA_75	74,934	62,795	106,500
	WXGA_85	84,880	71,554	122,500
	WXGA_120** (снижение помех)	119,909	101,563	146,25

1280 x 1024	SXGA_60***	60,020	63,981	108,000
	SXGA_75	75,025	79,976	135,000
	SXGA_85	85,024	91,146	157,500
1280 x 960	1280 x 960_60***	60,000	60,000	108
	1280 x 960_85	85,002	85,938	148,500
1360 x 768	1360 x 768_60***	60,015	47,712	85,500
1440 x 900	WXGA+_60***	59,887	55,935	106,500
1400 x 1050	SXGA+_60***	59,978	65,317	121,750
1600 x 1200	UXGA***	60,000	75,000	162,000
1680 x 1050	1680 x 1050_60***	59,954	65,290	146,250
640 x 480 при 67 Гц	MAC13	66,667	35,000	30,240
832 x 624 при 75 Гц	MAC16	74,546	49,722	57,280
1024 x 768 при 75 Гц	MAC19	75,020	60,241	80,000
1152 x 870 при 75 Гц	MAC21	75,06	68,68	100,00
1920 x 1080 при 60 Гц	1920 x 1080_60 (Снижение помех)	60	67,5	148,5
1920 x 1200 при 60 Гц	1920 x 1200_60 (Снижение помех)	59,95	74,038	154

 *Поддерживается синхронизация для 3D сигнала в форматах Черед. Кадров, Верхнее/нижнее и Совмещ. по гор..

**Поддерживается синхронизация для 3D сигнала в формате Черед. Кадров.

***Поддерживается синхронизация для 3D сигнала в форматах Верхнее/нижнее и Совмещ. по гор..

 Режимы, приведенные выше, могут не поддерживаться вследствие ограничений файла EDID или графической карты VGA. Возможно, некоторые режимы будет невозможно выбрать.

Синхронизация	Разрешение	Частота по вертикали (Гц)	Частота по горизонтали (кГц)	Частота пикселей (МГц)	Примечание
480i****	720 (1440) x 480	59,94	15,73	27	Только HDMI
480p****	720 x 480	59,94	31,47	27	Только HDMI
576i	720 (1440) x 576	50	15,63	27	HDMI/DVI
576p	720 x 576	50	31,25	27	HDMI/DVI
720/50p**	1280 x 720	50	37,5	74,25	HDMI/DVI
720/60p*	1280 x 720	60	45,00	74,25	HDMI/DVI
1080/24P**	1920 x 1080	24	27	74,25	HDMI/DVI
1080/25P	1920 x 1080	25	28,13	74,25	HDMI/DVI
1080/30P	1920 x 1080	30	33,75	74,25	HDMI/DVI
1080/50i*****	1920 x 1080	50	28,13	74,25	HDMI/DVI
1080/60i*****	1920 x 1080	60	33,75	74,25	HDMI/DVI
1080/50P***	1920 x 1080	50	56,25	148,5	HDMI/DVI
1080/60P***	1920 x 1080	60	67,5	148,5	HDMI/DVI

 *Поддерживается синхронизация для 3D сигнала в форматах Упаковка кадров, Верхнее/нижнее, Совмещ. по гор., и Черед. Кадров.

**Поддерживается синхронизация для 3D сигнала в форматах Упаковка кадров, Верхнее/нижнее и Совмещ. по гор..

***Поддерживается синхронизация для 3D сигнала в форматах Верхнее/нижнее и Совмещ. по гор..

****Поддерживается синхронизация для 3D сигнала в формате Черед. Кадров.

*****Поддерживается синхронизация для 3D сигнала в формате Совмещ. по гор..

Поддерживаемая регулировка по времени для EDTV и HDTV (через Компонентные входы)

Форматирование	Разрешение	Скорость обновления (Гц)	Частота по горизонтали (кГц)	Частота пикселей (МГц)
480i*	720 x 480	59,94	15,73	13,5
480p*	720 x 480	59,94	31,47	27
576i	720 x 576	50	15,63	13,5
576p	720 x 576	50	31,25	27
720/50p	1280 x 720	50	37,5	74,25
720/60p*	1280 x 720	60	45,00	74,25
1080/50i	1920 x 1080	50	28,13	74,25
1080/60i	1920 x 1080	60	33,75	74,25
1080/24P	1920 x 1080	24	27	74,25
1080/25P	1920 x 1080	25	28,13	74,25
1080/30P	1920 x 1080	30	33,75	74,25
1080/50P	1920 x 1080	50	56,25	148,5
1080/60P	1920 x 1080	60	67,5	148,5

 *Поддерживается синхронизация для 3D сигнала в формате Черед. Кадров.

Поддерживаемый режим синхронизации для входа Video

Форматирование	Разрешение	Скорость обновления (Гц)	Частота по горизонтали (кГц)	Частота пикселей (МГц)
NTSC*	-	60	15,73	3,58
PAL	-	50	15,63	4,43
SECAM	-	50	15,63	4,25/4,41
PAL-M	-	60	15,73	3,58
PAL-N	-	50	15,63	3,58
PAL-60	-	60	15,73	4,43
NTSC4.43	-	60	15,73	4,43

 *Поддерживается синхронизация для 3D сигнала в формате Черед. Кадров.

Гарантия и авторские права

Гарантия

Корпорация BenQ гарантирует отсутствие в данном изделии дефектов материалов и изготовления при условии соблюдения правил эксплуатации и хранения.

Любая гарантийная рекламация должна сопровождаться подтверждением даты покупки. В случае обнаружения дефектов данного изделия в течение гарантийного срока единственным обязательством корпорации BenQ и единственным способом возмещения ущерба является замена любой неисправной детали (включая дефекты изготовления). Для получения гарантийного обслуживания немедленно сообщите обо всех дефектах поставщику, у которого было приобретено данное изделие.

Внимание! Вышеизложенное гарантийное обязательство аннулируется в случае нарушения покупателем установленных корпорацией BenQ письменных инструкций; в частности, влажность окружающей среды должна быть в пределах от 10% до 90%, температура от 0°C до 35°C, высота над уровнем моря менее 3000 футов; кроме того, следует избегать эксплуатации проектора в запыленной среде. Данное гарантийное обязательство предоставляет определенные юридические права, наряду с которыми возможно существование других прав, различающихся для каждой конкретной страны.

Для получения дополнительной информации см. сайт www.BenQ.com.

Авторские права

Авторские права © 2015 корпорации BenQ. Все права защищены. Воспроизведение, передача, перезапись, хранение в информационно-поисковых системах, а также перевод на любой язык (в том числе компьютерный) в любой форме и любым способом (электронным, механическим, магнитным, оптическим, химическим, ручным и пр.) любой части данного документа без предварительного письменного разрешения корпорации BenQ запрещены.

Все товарные знаки и зарегистрированные товарные знаки являются собственностью их владельцев.

Ограничение ответственности

Корпорация BenQ не дает никаких обещаний или гарантий, как явных, так и подразумеваемых, относительно содержания данного документа, включая любые гарантии коммерческой пригодности или пригодности для определенной цели. Кроме того, корпорация BenQ оставляет за собой право на периодическое обновление и изменение данного документа без обязательного уведомления.