

# REDMOND

Весы кухонные RS-M731

Руководство по эксплуатации



Если вы не получили требуемое качество обслуживания в сервисе, обращайтесь в головной сервисный центр по контактными данным, указанным в условиях гарантийного обслуживания

|     |    |
|-----|----|
| RUS | 4  |
| UKR | 10 |
| KAZ | 15 |



Производитель: «Пауэр Пойнт Инк. Лимитед» №1202 Хай Юн  
Гэ (В1) Лин Хай Шан Чжуан Сямейлин Футьян, Шеньжень, Китай,  
518049.

Импортер: ООО «ОРЛИС», 192019, РФ, г. Санкт-Петербург,  
ул. Седова, д. 11, офис 613.

© REDMOND. Все права защищены. 2019

Воспроизведение, передача, распространение, перевод или  
другая переработка данного документа или любой его части без  
предварительного письменного разрешения правообладателя  
запрещены.

## СОДЕРЖАНИЕ

|  |   |
|--|---|
| МЕРЫ БЕЗОПАСНОСТИ.....                   | 4 |
| Технические характеристики .....         | 6 |
| Комплектация .....                       | 6 |
| Устройство модели.....                   | 6 |
| Дисплей.....                             | 6 |
| I. ПЕРЕД НАЧАЛОМ ИСПОЛЬЗОВАНИЯ.....      | 6 |
| II. ЭКСПЛУАТАЦИЯ ПРИБОРА .....           | 7 |
| III. УХОД ЗА ПРИБОРОМ .....              | 7 |
| Хранение и транспортировка .....         | 8 |
| IV. ПЕРЕД ОБРАЩЕНИЕМ В СЕРВИС-ЦЕНТР..... | 8 |
| V. ГАРАНТИЙНЫЕ ОБЯЗАТЕЛЬСТВА.....        | 8 |

A1

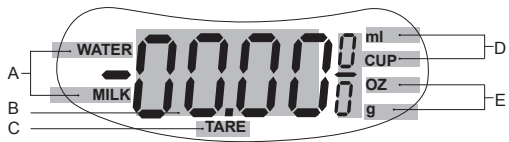
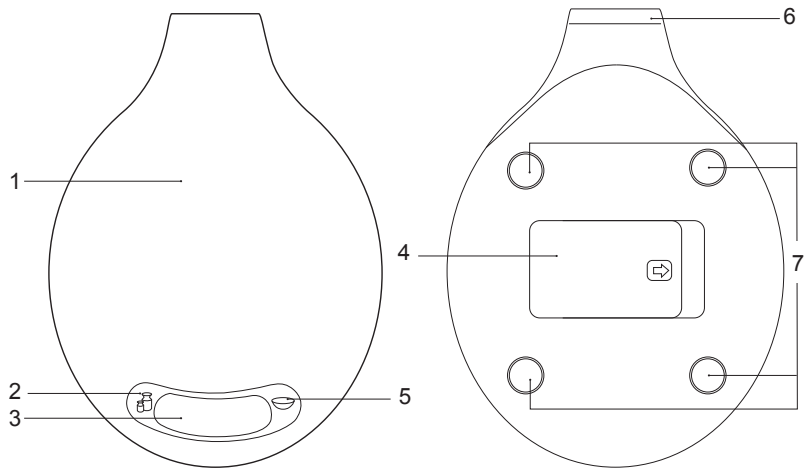

## УВАЖАЕМЫЙ ПОКУПАТЕЛЬ!

Благодарим вас за то, что отдали предпочтение бытовой технике REDMOND.

REDMOND — это качество, надежность и неизменно внимательное отношение к потребностям клиентов. Надеемся, что вам понравится продукция компании и вы также будете выбирать наши изделия в будущем.

Весы кухонные REDMOND RS-M731 предназначены для взвешивания продуктов весом до 5 килограммов в бытовых условиях.

*Хотите узнать больше? Посетите наш сайт [www.redmond.com.ru](http://www.redmond.com.ru).*

Здесь вы найдете актуальную информацию о предлагаемой технике REDMOND и ожидаемых новинках, сможете получить консультацию онлайн, а также заказать продукцию REDMOND и оригинальные аксессуары к ней в нашем интернет-магазине.

**Служба поддержки пользователей REDMOND в России: 8-800-200-77-21 (звонок по России бесплатный).**



*Прежде чем использовать данное изделие, внимательно прочитайте руководство по эксплуатации и сохраните его в качестве справочника. Правильное использование прибора значительно продлит срок его службы.*

**Меры безопасности и инструкции, содержащиеся в данном руководстве, не охватывают все возможные ситуации, которые могут возникнуть в процессе эксплуатации прибора. При работе с устройством пользователь должен руководствоваться здравым смыслом, быть осторожным и внимательным.**

## МЕРЫ БЕЗОПАСНОСТИ

- Производитель не несет ответственности за повреждения, вызванные несоблюдением техники безопасности и правил эксплуатации изделия.
- Данный электроприбор предназначен для использования в бытовых условиях и может применяться в квартирах, загородных домах или в других подобных условиях непромышленной эксплуатации. Промышленное или любое другое нецелевое использование устройства будет считаться нарушением условий надлежащей эксплуатации изделия. В этом случае производитель не несет ответственности за возможные последствия.

- Используйте только элемент питания соответствующего типа. Тип элемента можно узнать из технических характеристик или заводской таблички изделия.
- Используйте прибор только по назначению. Использование прибора в целях, отличающихся от указанных в данном руководстве, является нарушением правил эксплуатации.
- Не устанавливайте прибор на мягкую поверхность.
- Строго следуйте инструкциям по очистке.

STOP

*ЗАПРЕЩАЕТСЯ погружать корпус прибора в воду и любые жидкости! Это может привести к повреждениям.*

- Запрещена эксплуатация прибора на открытом воздухе и в помещениях с повышенной влажностью, например, в ванной комнате. Существует опасность выхода прибора из строя.
- Прибор не предназначен для использования лицами (включая детей) с пониженными физи-

ческими, психическими или умственными способностями или при отсутствии у них опыта или знаний, если они не находятся под контролем или не проинструктированы об использовании данного прибора лицом, ответственным за их безопасность. Дети должны находиться под присмотром для недопущения игры с прибором.

- Запрещены самостоятельный ремонт прибора или внесение изменений в его конструкцию. Ремонт прибора должен производиться исключительно специалистом авторизованного сервис-центра. непрофессионально выполненная работа может привести к поломке прибора, травмам и повреждению имущества.

STOP

*ВНИМАНИЕ! Запрещается эксплуатация прибора при любых неисправностях.*

### Технические характеристики



|   |                                    |
|---|------------------------------------|
| Модель.....                                   | RS-M731                            |
| Источник питания.....                         | 3 × AAA                            |
| Номинальное напряжение.....                   | 4,5 В                              |
| Диапазон измерений.....                       | 5-5000 г                           |
| Шаг измерений.....                            | 1 г                                |
| Единицы измерения.....                        | грамм / унция / миллилитр / стакан |
| Панель управления.....                        | сенсорная                          |
| Дисплей.....                                  | ЖК                                 |
| Количество высокочувствительных датчиков..... | 4                                  |
| Вычет веса тары.....                          | есть                               |
| Индикация перегрузки.....                     | есть                               |
| Индикация низкого уровня заряда батареи.....  | есть                               |
| Функция автоматического отключения.....       | через 1 минуту                     |
| Габаритные размеры.....                       | 239 × 178 × 17 мм                  |
| Вес нетто (без элементов питания).....        | 350 г                              |

### Комплектация

|                                  |       |
|----------------------------------|-------|
| Весы кухонные.....               | 1 шт. |
| Элемент питания AAA.....         | 3 шт. |
| Руководство по эксплуатации..... | 1 шт. |
| Сервисная книжка.....            | 1 шт. |

Производитель имеет право на внесение изменений в дизайн, комплектацию, а также в технические характеристики изделия в ходе совершенствования своей продукции без дополнительного уведомления об этих изменениях. В технических характеристиках допускается погрешность ±10%.

### Устройство модели (схема А1, стр. 3)

1. Платформа весов
2. Кнопка  – выбор единицы измерения
3. Дисплей
4. Отсек для батарей
5. Кнопка  – включение/выключение весов; обнуление показателей (учет веса тары)
6. Крючок для подвешивания
7. Высокочувствительные датчики веса

### Дисплей (схема А1, стр. 3)

- A. Индикаторы типа взвешиваемой жидкости
- B. Индикатор значения веса/объема
- C. Индикатор учета веса тары
- D. Индикаторы единиц измерения объема
- E. Индикаторы единиц измерения веса

## I. ПЕРЕД НАЧАЛОМ ИСПОЛЬЗОВАНИЯ

Аккуратно достаньте изделие и его комплектующие из коробки. Удалите все упаковочные материалы и рекламные наклейки.



Обязательно сохраните на месте предупреждающие наклейки, наклейки-указатели (при наличии) и табличку с серийным номером изделия на его корпусе!

После транспортировки или хранения при низких температурах необходимо выдержать прибор при комнатной температуре не менее 2 часов перед включением.

Протрите корпус изделия влажной тканью и дайте ему просохнуть (см. «Уход за прибором»).

Перед использованием удостоверьтесь, что элементы питания установлены в прибор. Для этого проверьте весы и снимите крышку отсека для батареи. Убедитесь, что элемент питания установлен правильно, с соблюдением полярности. После установки закройте крышку отсека для батарей.

 При установке элементов питания руки и устройство должны быть сухими.

**ВНИМАНИЕ!** Элементы питания, входящие в комплект поставки, предназначены только для проверки работоспособности изделия. Для продолжительной работы прибора рекомендуется приобрести новый комплект.

## II. ЭКСПЛУАТАЦИЯ ПРИБОРА

1. Нажмите кнопку . На дисплее отобразится надпись H1, затем появятся значение 0 и индикатор единицы измерения.

 При низком заряде батарей на дисплее отобразится надпись Lo.

2. По умолчанию вес измеряется в граммах (индикатор g). Нажатием кнопки  можно сменить единицу измерения на унцию (индикатор oz). Также с помощью весов можно измерить объем жидкости. Для этого смените единицы измерения на миллилитры (индикатор ml) или стаканы (индикатор cup) и установите соответствующий тип жидкости: воду (water) или молоко (milk). Измененные параметры сохранятся при следующих взвешиваниях.

3. Установите на платформу весов емкость, в которой будет производиться взвешивание. Нажмите кнопку  для сброса значения веса емкости. Если вес емкости превысит 100 г, на дисплее появится индикатор TARE.

 Также игнорировать вес емкости для взвешивания можно, поставив ее на платформу весов до включения прибора.

При включении весов значение веса будет автоматически обнулено.

4. Положите продукт в емкость. На дисплее весов отобразится значение веса продукта (без учета веса тары).

5. При необходимости повторно нажмите кнопку  и положите в емкость следующий продукт после обнуления значения веса.

6. Весы отключатся автоматически через 1 минуту после окончания работы с ними (независимо от наличия груза на платформе). При необходимости их также можно выключить, нажав и удерживая несколько секунд кнопку .

## III. УХОД ЗА ПРИБОРОМ

Для очистки устройства не пользуйтесь абразивными и спиртосодержащими моющими средствами, металлическими щетками и т. д.

Очищайте платформу весов влажной мягкой тканью, затем протирайте насухо.

 **ЗАПРЕЩАЕТСЯ** погружать прибор в воду или промывать под струей воды! **ЗАПРЕЩАЕТСЯ** очищать прибор с помощью посудомоечной машины.

### Хранение и транспортировка

Перед длительным хранением извлекайте элементы питания из прибора. Храните прибор в сухом вентилируемом месте вдали от нагревательных приборов и попадания прямых солнечных лучей. При транспортировке и хранении запрещается подвергать прибор механическим воздействиям, которые могут привести к повреждению прибора и/или нарушению целостности упаковки. Необходимо беречь упаковку прибора от попадания воды и других жидкостей.

## IV. ПЕРЕД ОБРАЩЕНИЕМ В СЕРВИС-ЦЕНТР

| Неисправность   | Возможная причина  | Способ устранения  |
|---|--|--|
| Прибор не работает  | Прибор не включен  | Включите прибор нажатием на кнопку  |
|   | Емкость элементов питания иссякла  | Замените элементы питания согласно разделу «Перед началом использования»   |
| Показания дисплея не соответствуют истинному значению массы | Выбрана неверная единица измерения веса  | Установите правильную единицу измерения веса   |
|   | Не соблюдены обязательные условия взвешивания  | Для получения точного значения веса устанавливайте весы на ровную твердую горизонтальную поверхность                 |
| На дисплее появилось сообщение unSt                         | Весы находятся в неустойчивом положении или на неровной поверхности, попытка калибровки при включении прибора не удалась | Устанавливайте весы на ровную твердую горизонтальную поверхность   |

| Неисправность                       | Возможная причина                                    | Способ устранения  |
|-------------------------------------|--|--|
| На дисплее появилось сообщение EEEE | На платформу весов установлен груз весом свыше 5 кг  | Доступный диапазон измерений весов – 5-5000 г. Не перегружайте платформу прибора |
| Прибор автоматически отключается    | Сработала система автоматического отключения прибора | Весы автоматически отключаются через 1 минуту по окончании работы с ними         |

**i** В случае если неисправность устранить не удалось, обратитесь в авторизованный сервисный центр.

## V. ГАРАНТИЙНЫЕ ОБЯЗАТЕЛЬСТВА

На данное изделие предоставляется гарантия сроком на 12 месяцев с момента приобретения. В течение гарантийного периода изготовитель обязуется устранить путем ремонта, замены деталей или замены всего изделия любые заводские дефекты. Гарантия вступает в силу только в том случае, если дата покупки подтверждена печатью магазина и подписью продавца на оригинальном гарантийном талоне. Настоящая гарантия признается лишь в том случае, если изделие применялось в соответствии с руководством по эксплуатации, не ремонтировалось, не разбиралось и не было повреждено в результате неправильного обращения с ним, а также сохранена полная комплектность изделия. Данная гарантия не распространяется на естественный износ изделия и расходные материалы (батареи питания и т. д.).

Срок службы изделия и срок действия гарантийных обязательств на него исчисляются со дня продажи или с даты изготовления изделия (в случае, если дату продажи определить невозможно). Дату изготовления прибора можно найти в серийном номере, расположенном на идентификационной наклейке на корпусе



изделия. Серийный номер состоит из 13 знаков. 6-й и 7-й знаки обозначают месяц, 8-й – год выпуска устройства.

|   |   |   |   |   |   |   |   |   |   |   |   |   |
|---|---|---|---|---|---|---|---|---|---|---|---|---|
| 0 | 0 | 0 | 0 | 0 | 1 | 1 | 2 | 3 | 3 | 3 | 3 | 3 |
|---|---|---|---|---|---|---|---|---|---|---|---|---|

1 – месяц производства (01 – январь, 02 – февраль ... 12 – декабрь)

2 – год производства (1 – 2011 г., 2 – 2012 г. ... 0 – 2020 г.)

3 – серийный номер модели

Установленный производителем срок службы прибора составляет 3 года со дня его приобретения при условии, что эксплуатация изделия производится в соответствии с данным руководством и применимыми техническими стандартами.

*Упаковку, руководство пользователя, а также сам прибор необходимо утилизировать в соответствии с местной программой по переработке отходов. Не выбрасывайте такие изделия вместе с обычным бытовым мусором.*



Перед початком використання уважно прочитайте інструкцію з експлуатації і збережіть її як довідник. Правильне використання приладу значно продовжить термін його служби.

**Заходи безпеки та інструкції, що містяться в цьому посібнику, не охоплюють всі можливі ситуації, які можуть виникнути в процесі експлуатації приладу. Під час використання пристрою користувач повинен керуватися здоровим глуздом, бути обережним і уважним.**

## ЗАХОДИ БЕЗПЕКИ

- Виробник не несе відповідальності за пошкодження, спричинені недотриманням вимог щодо техніки безпеки та правил експлуатації виробу.
- Даний електроприлад призначений для використання в побутових умовах і може застосовуватися в квартирах, замських будинках або в інших подібних умовах непромислової експлуатації. Промислове або будь-яке інше нецільове використання пристрою вважатиметься порушенням умов належної експлуатації виробу. У цьому випадку виробник не несе відповідальності за можливі наслідки.

- Використовуйте елементи живлення лише відповідного типу. Про тип елементів живлення можна дізнатися з технічних характеристик або заводської таблички приладу.

- Не встановлюйте прилад на м'яку поверхню.
- Чітко дотримуйтеся інструкції щодо очищення.

**STOP**

**ЗАБОРОНЯЄТЬСЯ занурювати корпус приладу у воду та будь-які рідини!**

- Заборонено експлуатацію приладу на відкритому повітрі та в приміщеннях із підвищеною вологістю. Існує небезпека виходу з ладу приладу.
- Даний прилад не призначений для використання людьми (в тому числі дітьми), в яких є фізичні, нервові або психічні відхилення або брак досвіду та знань, за винятком випадків, коли за такими особами здійснюється нагляд або проводиться їхній інструктаж щодо використання даного приладу особою, що відповідає за їхню безпеку. Необхідно наглядати за дітьми, щоб не допустити їхніх ігор із приладом, його комплектуючими,

а також заводською упаковкою. Очищення й обслуговування пристрою не мають виконувати діти без нагляду дорослих.

- Заборонено самостійний ремонт приладу або внесення змін до його конструкції. Ремонт приладу має здійснюватися винятково фахівцем авторизованого сервіс-центру. Некваліфіковано виконана робота може призвести до поломки приладу, травм і пошкодження майна.

STOP

**УВАГА!** Заборонено використання приладу за будь-яких несправностей.

### Технічні характеристики



|  |                                  |
|--|----------------------------------|
| Модель.....                                  | RS-M731                          |
| Джерело живлення.....                        | 3 × AAA                          |
| Номінальна напруга.....                      | 4,5 В                            |
| Діапазон вимірювань.....                     | 5-5000 г                         |
| Інтервал вимірювань.....                     | 1 г                              |
| Одиниці виміру.....                          | грам / унція / мілілітр / стакан |
| Панель управління.....                       | сенсорна                         |
| РК-дисплей.....                              | €                                |
| 4 високочутливих датчика.....                | €                                |
| Функція вирахування ваги тари.....           | €                                |
| Індикація перевантаження.....                | €                                |
| Індикація низького рівня заряду батареї..... | €                                |
| Автоматичне вимикання.....                   | через 1 хвилину                  |
| Габаритні розміри.....                       | 239 × 178 × 17 мм                |
| Вага нетто (без елементів живлення).....     | 350 г                            |

### Комплектація

|                                |       |
|--------------------------------|-------|
| Ваги кухонні.....              | 1 шт. |
| Елементи живлення AAA.....     | 3 шт. |
| Інструкція з експлуатації..... | 1 шт. |
| Сервісна книжка.....           | 1 шт. |

Виробник має право на внесення змін до дизайну, комплектації, а також до технічних характеристик виробу під час вдосконалення своєї продукції без додаткового повідомлення про ці зміни. У технічних характеристиках допускається похибка ±10%.

**Будова приладу** (схема **A1**, стор. 3)

1. Платформа ваг
2. Кнопка  – вибір одиниці виміру
3. Дисплей
4. Відсік для батарей
5. Кнопка  – увімкнення/вимкнення ваг; обнулення показників (облік ваги тари)
6. Гачок для підвішування
7. Високочутливі датчики ваги

**Дисплей** (схема **A1**, стор. 3)

- A. Індикатори типу зважувати рідини
- B. Індикатор значення ваги/обсягу
- C. Індикатор обліку ваги тари
- D. Індикатори одиниць виміру обсягу
- E. Індикатори одиниць виміру ваги

**I. ПЕРЕД ПОЧАТКОМ ВИКОРИСТАННЯ**

Акуратно дістаньте виріб і його комплектуючі з коробки. Видаліть усі пакувальні матеріали та рекламні наклейки.

 **Обов'язково збережіть на місці застережні наклейки, наклейки-показчики (за наявності) і табличку з серійним номером виробу на його корпусі!**

*Після транспортування або зберігання за низьких температур необхідно витримати прилад за кімнатної температури не менше ніж 2 години перед увімкненням.*





Протріть корпус приладу вологою тканиною, потім витріть до суха (див. «Догляд за приладом»).



Переконайтеся, що елемент живлення встановлен в прилад із дотриманням полярності. Для цього переверніть ваги та зніміть кришку відсіку для батарей. Після встановлення закрийте кришку відсіку для батарей.

 *Під час встановлення елементів живлення руки та пристрій мають бути сухими.*

*УВАГА! Елементи живлення, що входять в комплект поставки, призначені тільки для перевірки працездатності виробу. Для тривалої роботи приладу рекомендується придбати новий комплект.*

**II. ЕКСПЛУАТАЦІЯ ПРИЛАДУ**

1. Натисніть кнопку . На дисплеї відобразиться напис Hl, потім з'явиться значення 0 і індикатор одиниці виміру.
-  *У разі низького заряду батарей на дисплеї відобразиться напис Lo.*
2. Стандартно вага вимірюється в грамах (індикатор g). Натисненням кнопки  можна змінити одиницю виміру на унції (індикатор oz). Також за допомогою ваг можна виміряти обсяг рідини. Для цього змініть одиниці виміру на мілілітри (індикатор ml) або склянки (індикатор cup) і встановіть відповідний тип рідини: воду (water) або молоко (milk). Змінені параметри зберезуться при наступних зважуваннях.
3. Встановіть на платформу ваг ємкість, в якій здійснюватиметься зважування. Натисніть кнопку  для скидання значення ваги ємкості. Якщо вага ємкості перевищить 100 г, на дисплеї з'явиться індикатор TARE.

- i** Також ігнорувати вагу ємкості для зважування можна, поставивши її на платформу ваг до увімкнення приладу. Під час увімкнення ваг значення ваги автоматично обнулється.
- Покладіть продукт у ємкість. На дисплеї ваг відобразиться значення ваги продукту (без врахування ваги тари).
  - За необхідності повторно натисніть кнопку  і покладіть у ємкість наступний продукт після обнуління значення ваги.
  - Ваги вимкнуться автоматично через 1 хвилину після закінчення роботи з ними (незалежно від наявності вантажу на платформі). За необхідності їх також можна вимкнути, натиснувши й утримуючи декілька секунд кнопку .

### III. ДОГЛЯД ЗА ПРИЛАДОМ

Для очищення пристрою не користуйтеся абразивними та спиртовмісними миючими засобами, металевими щітками і т.д. Очищуйте платформу вагів вологою м'якою тканиною, потім протирайте насухо.

- STOP** **ЗАБОРОНЯЄТЬСЯ** опускати прилад у воду або промивати під струменем води. **ЗАБОРОНЯЄТЬСЯ** очищувати прилад за допомогою посудомийної машини.

### Зберігання та транспортування

Перед зберіганням і повторною експлуатацією очистьте й повністю просушіть усі частини приладу. Зберігайте прилад у сухому вентильованому місці подалі від нагрівальних приладів і прямих сонячних променів.

Під час транспортування та зберігання забороняється піддавати прилад механічному впливу, який може призвести до пошкодження пристрою та/або порушення цілісності упаковки.

Необхідно берегти упаковку приладу від потрапляння води й інших рідин.

## IV. ПЕРЕД ЗВЕРНЕННЯМ ДО СЕРВІС-ЦЕНТРУ

| Несправність   | Можлива причина  | Усунення несправності   |
|--|--|---|
| Прилад не працює   | Прилад не увімкнено  | Увімкніть прилад, натиснувши кнопку  |
|  | Ємність елементів живлення вичерпалася   | Замініть елементи живлення згідно з розділом «Перед початком використання»  |
| Показання дисплея не відповідають дійсному значенню маси | Вибрано неправильну одиницю виміру ваги  | Встановіть правильну одиницю виміру ваги  |
|  | Не дотримано обов'язкових умов зважування  | Для отримання точного значення ваги встановлюйте ваги на рівну тверду горизонтальну поверхню                            |
| На дисплеї з'явився повідомлення unSt                    | Ваги знаходяться в нестійкому положенні або на нерівній поверхні, спроба калібрування при включенні приладу не вдалася | Встановіть ваги на рівну тверду горизонтальну поверхню  |
| На дисплеї з'явився повідомлення EEEE                    | На платформу ваг встановлено вантаж вагою понад 5 кг   | Доступний діапазон вимірів ваг – 5-5000 г. Не перенавантажуйте платформу приладу  |
| Прилад автоматично вимикається                           | Спрацювала система автоматичного вимкнення приладу   | Ваги автоматично вимикаються через 1 хвилину після закінчення роботи з ними   |

- i** У разі, якщо несправність усунути не вдалося, зверніться до авторизованого сервісного центру.

## V. ГАРАНТІЙНІ ЗОБОВ'ЯЗАННЯ

На цей вибір надається гарантія строком на 12 місяців з моменту його придбання. Впродовж гарантійного періоду виробник зобов'язується усунути шляхом ремонту, заміни деталей або заміни усього виробу будь-які заводські дефекти. Гарантія набуває чинності тільки у тому випадку, якщо дата купівлі підтверджується печаткою магазину і підписом продавця на оригінальному гарантійному талоні. Справжня гарантія признається лише у тому випадку, якщо прилад застосовувався відповідно до інструкції з експлуатації, не ремонтувався, не розбирався і не був пошкоджений в результаті неправильного поводження з ним, а також збережена повна комплектність виробу. Ця гарантія не поширюється на природний знос виробу і витратні матеріали (батареї живлення і т. д.).

Термін служби виробу і термін дії гарантійних зобов'язань на нього обчислюються з дня продажу або з дати виготовлення виробу (у разі, якщо дату продажу визначити неможливо).

Дату виготовлення приладу можна знайти в серійному номері, що розташований на ідентифікаційній наклейці на корпусі виробу. Серійний номер складається з 13 знаків. 6-й і 7-й знаки позначають місяць, 8-й – рік випуску пристрою.

|   |   |   |   |   |   |   |   |   |   |   |   |   |
|---|---|---|---|---|---|---|---|---|---|---|---|---|
| 0 | 0 | 0 | 0 | 0 | 1 | 1 | 2 | 3 | 3 | 3 | 3 | 3 |
|---|---|---|---|---|---|---|---|---|---|---|---|---|

1 – місяць виробництва (01 – січень, 02 – лютий ... 12 – грудень)

2 – рік виробництва (1 – 2011 р., 2 – 2012 р. ... 0 – 2020 р.)

3 – серійний номер моделі

Встановлений виробником термін служби приладу складає 3 роки з дня його придбання за умови, що експлуатація виробу

здійснюється відповідно до цієї інструкції і застосовних технічних стандартів.

*Упаковку, посібник користувача, а також сам прилад необхідно утилізувати відповідно до місцевої програми по переробці відходів. Не викидайте такі вироби разом із звичайним побутовим сміттям.*



Пайдаланар алдында пайдалану бойынша нұсқаулықты мұқият оқып шығыңыз да, оны анықтамалық ретінде сақтап қойыңыз. Аспапты дұрыс пайдалану оның қызметінің мерзімін ұзартады.

Бұл нұсқаулықтағы қауіпсіздік шаралары мен нұсқаулар құралды қолдану кезінде туындауы мүмкін барлық жағдайларды қамтымайды. Бұл құрылғымен жұмыс кезінде қолданушы ақылға сүйеніп, абай әрі мұқият болуы тиіс.

## САҚТАНУ ШАРАЛАРЫ

- Өндіруші қауіпсіздік техникасының талаптарын және бұйымды пайдалану ережелерін сақтамаудан туындаған зақымдар үшін жауап бермейді.
- Бұл электр аспап пәтерлерде, қала сыртындағы үйлерде мен өнеркәсіптік емес пайдаланудың кез келген басқа осындай жағдайларда пайдаланыла алады. Құрылғыны өнеркәсіптік немесе кез келген мақсатсыз пайдалану бұйымды тиісті түрде пайдалану шарттарын бұзу болып саналады. Бұл жағдайда өндіруші ықтимал салдарлар үшін жауап бермейді.
- Тиісті үлгідегі қоректендіру элементтерін ғана пайдаланыңыз. Қоректендіру элементтерінің үл-

гісін техникалық сипаттамалардан немесе құралдың зауыттық кестесінен білуге болады.

- Аспапты жұмсақ бетке орнатпаңыз.
- Тазалау жөніндегі нұсқаулықтарды қатаң пайдаланыңыз.

STOP

*Құралдың корпусын суға және кез-келген сұйықтыққа салуға ТЫЙЫМ САЛЫНАДЫ.*

- Аспапты ашық ауада пайдалануға тыйым салынады және ылғалдылығы жоғары орынжайларда, құралды ванна бөлмесінде. Заттардың түсуі оны қатты зақымдауы мүмкін.
- Бұл аспап физикалық, жүйке немесе психикалық ауытқулары бар немесе тәжірибесі мен білімі жетіспейтін адамдардың (оның ішінде балалардың) қолдануына арналмаған, мұндай тұлғалар қадағаланып, олардың қауіпсіздігі үшін жауап беретін тұлға осы аспапты қолдануға қатысты нұсқау жасалған жағдайлардан басқа. Балалардың аспаппен, оның жинақтаушыларымен, со-

KAZ

нымен қатар зауыттық орамымен ойнауына жол бермеу мақсатында қадағалап отыру қажет. Құрылғыны тазалау және қызмет көрсетуді балалар ересектердің қарауынсыз жасамауы тиіс.

- Аспапты өздігіңізбен жөндеуге немесе құрылымына өзгеріс енгізуге тыйым салынады. Қызмет көрсету және жөндеу бойынша барлық жұмыстарды авторландырылған сервис-орталық жасауы керек. Біліксіз жасалған жұмыс аспаптың бұзылуына, жарақат пен мүлік зақымдануына әкеліп соқтыруы мүмкін.

STOP

**НАЗАР АУДАРЫҢЫЗ!** Аспапты кез келген ақауларда пайдалануға тыйым салынады.

### Техникалық сипаттамалары

|  |                                    |
|--|------------------------------------|
| Үлгісі .....   | RS-M731                            |
| Источник питания.....  | 3 × AAA                            |
| Номиналды қуат.....  | 4,5 В ---                          |
| Өлшеу ауқымы .....   | 5-5000 г                           |
| Әлшеу интервалы.....   | 1 г                                |
| Өлшем бірліктері.....  | грамм / унция / миллилитр / стақан |
| Басқару панелі.....  | сенсорлық                          |
| СК-дисплей .....   | бар                                |
| 4 жоғары сезімтал датчик.....                                    | бар                                |
| Ыдыстың салмағын шегеру функциясы .....                          | бар                                |
| Қайта жүктеу индикациясы.....                                    | бар                                |
| Қуат элементтері зарядының төменгі дәрежесінің индикациясы ..... | бар                                |
| Автоматтық ағытылуы.....   | 1 минут арқылы                     |
| Габаритті өлшемдері .....  | 239 × 178 × 17 мм                  |
| Таза салмағы (қоректендіру элементтерінсіз).....                 | 350 г                              |



### Жинақ

|                                    |        |
|------------------------------------|--------|
| Ас үй таразысы .....               | 1 дана |
| Қоректендіру элементі AAA.....     | 3 дана |
| Пайдалану жөніндегі нұсқаулық..... | 1 дана |
| Сервисті кітапша .....             | 1 дана |

Өндіруші келесі өзгерістер туралы қосымша хабарландырусыз өз өнімдерін жетілдіру барысында дизайнға, жинақталуға, сонымен қатар бұйымның техникалық сипаттамаларына өзгерістер енгізуге құқылы. Техникалық сипаттамаларда ±10% қателікке жол беріледі.



### Үлгі құрылымы (A1 сурет, 3 бет)

1. Таразының платформасы
2.  батырмасы – өлшем бірлігін таңдау
3. Дисплей
4. Батареяға арналған бөлік
5.  батырмасы – таразыны қосу/ажырату; көрсеткіштерді нөлге келтіру (ыдыстың салмағын есепке алу)
6. Асып қоюға үшін ілгек
7. Салмақтың сезімталдығы жоғары құрылғылары

### Дисплей (A1 сурет, 3 бет)

- A. Өлшенген сұйықтық түрлі индикаторы
- B. Салмақ/көлемі мәнінің индикаторы
- C. Ыдыстың салмағын есепке алу индикаторы
- D. Көлемі өлшем бірлігінің индикаторы
- E. Салмақ өлшем бірлігінің индикаторы

## I. ПАЙДАЛАНА БАСТАУ АЛДЫНДА

Бұйым мен оның құрамдастарын қорықтан абайлап шығарыңыз. Барлық орау материалдары мен жарнамалық жапсырмаларды алып тастаңыз.



*Қорпустағы ескертетін жапсырма, жапсырма-көрсеткіш (бар болса) және бұйымның сериялық нөмірі бар кестешені орында міндетті түрде сақтаңыз!*

*Тасымалдау немесе төмен температураларда сақтаған соң аспапты қосаралдында кем дегенде 2 сағатқа бөлме температурасында ұстау керек.*

Құралдың корпусын ылғалды матамен сүртіңіз де құрғатыңыз («Аспап күтімі» қараңыз).



Коректендіру элементтерінің құралға қарама-қарсылықты сақтап орнатылғанына көз жеткізіңіз. Ол үшін таразыны аударыңыз және батареяға арналған қақпақты шешіп алыңыз. Орнатқаннан кейін батареяға арналған бөліктің қақпағын жабыңыз.



*Коректендіру элементтерін орнату кезінде қолдарыңыз және құрылғы құрғақ болуы тиіс.*



*НАЗАР АУДАРЫҢЫЗ! Жеткізу кешеніне кіретін қуат көзінің элементі бұйымның жұмыс қабілеттілігін тексеруге ғана арналған. Аспаптың үздіксіз жұмысы үшін жаңа қуат көзінің элементін сатып алу ұсынылады.*

## II. ҚҰРАЛДЫ ПАЙДАЛАНУ

1.  батырмасын басыңыз. Дисплейде H1 жазуы пайда болады, содан кейін 0 мәні мен өшем бірлігінің индикаторы пайда болады.
2.  Батареяның заряды төмен болған кезде дисплейде Lo жазуы пайда болады.
3. Бастапқы күйінде салмақ граммен өлшенедіх (индикатор g).  батырмасын басып, өлшем бірлігін өзгертуге болады: унциялар (индикатор oz). Сондай-ақ таразының көмегімен сұйықтың мөлшерін өлшеуге болады. Ол үшін миллилитрлерге (ml индикаторы) немесе стакандарға (cup индикаторы) өлшем бірліктерін ауыстырыңыз және сұйықтың тиісті түрін орнату керек: су (water) немесе сүт (milk). Өзгертілген параметрлер келесі өлшеу кезінде сақталатын болады.

3. Өлшеу жүргізілетін ыдысты таразының платформасына орнатыңыз. Ыдыс салмағының мәніні алып тастау үшін,  батырмасын басыңыз. Егер ыдыстың салмағы 100 г асса, дисплейде TARE индикаторы пайда болады.

**i** *Құралды қосқанға дейін платформаға қойып, өлшеуге арналған ыдыстың салмағын ескермеуге болады. Таразыны іске қосқанда салмақтың мәні автоматты түрде нөлге айналатын болады.*

4. Өнімді ыдысқа салыңыз. Таразы дисплейінде өнім салмағының мәні бейнеленеді (ыдыстың салмағын есептемегендегі).
5. Қажет болған жағдайда  батырмасын қайтадан басыңыз және салмақ мәні нөлге айналғанда келесі өнімді ыдысқа салыңыз.
6. Олармен жұмыс аяқталғаннан кейін 1 минуттан соң таразы автоматты түрде ажыратылады (платформада жүктің болуына қарамастан). Қажет болған жағдайда оны  батырмасын бірнеше секунд басып ұстап тұрып та ажыратуға болады.

### III. АСПАП КҮТІМІ

Құрылғыны тазарту үшін абразивті және құрамында спирт бар жуғыш құралдарды, металл щеткаларды және т. б. қолданбаңыз. Таразы платформасын ылғалды жұмсақ матамен тазартыңыз, одан кейін құрғақ етіп сүртіңіз.

**STOP** *Құралды суға салуға немесе ағын судың астында жууға ТЫЙЫМ САЛЫНАДЫ. Құралды ыдыс жуатын машинамен тазалауға ТЫЙЫМ САЛЫНАДЫ.*

### Сақтау және тасымалдау

Сақтау және қайта пайдаланудың алдында құралдың барлық бөліктерін тазалап, түгел құрғатыңыз. Құралды құрғақ желденетін жерде жылыту аспаптарынан алыс және тікелей күн сәулелерден алыс сақтаңыз.

Тасымалдау және сақтау кезінде құралдың зақымдануына және/немесе ораманың бүтіндігіне әкелуі мүмкін құралды механикалық әсерлерге ұшарытуға тыйым салынады.

Құралдың орамасын су мен басқа да сұйықтықтардан сақтау қажет.

## IV. СЕРВИС-ОРТАЛЫҚҚА ЖОЛЫҒАР АЛДЫНДА

| Ақау  | Ықтимал себеп   | Жою тәсілі   |
|---|---|--|
| Құрал жұмыс істемейді   | Құрал қосылмаған                                      |  батырмасын басып, құралды ажыратыңыз |
|   | Коректендіру элементтерінің ыдысы таусылған           | «Пайдалана бастау алдында» бөліміне сәйкес коректендіру элементтерін ауыстырыңыз   |
| Дисплейдің көрсеткіштері салмақтың нақты мәніне сәйкес келмейді | Салмақ өлшеудің бірлігі қате таңдалған                | Салмақ өлшеудің дұрыс бірлігін белгілеңіз  |
|   | Өлшеудің міндетті шарттары сақталмаған                | Салмақтың дәл мәнін алу үшін, таразыны тегіс қатты көлбеу бетке орнатыңыз  |
| Дисплейде EEEE хабарламасы пайда болды                          | Таразы платформасына 5 килограмнан артық жүк қойылған | Салмақ өлшеудің рұқсат етілген ауқымы – 5-5000 г. Құрал платформасына артық жүк салмаңыз                                 |

| Ақау                                   | Ықтимал себеп  | Жою тәсілі  |
|--|--|---|
| Дисплейде unSt хабарламасы пайда болды | Таразы орнықсыз жайда Аспапты тегіс қатты жазық бетке орналастырыңыз немесе бұдыр бетте орналасқан, аспапты қосып жіберген кезде калибрлеу әрекеті іске аспады | Аспапты тегіс қатты жазық бетке орналастырыңыз                          |
| Құрал автоматты түрде ажыратылады      | Құралды автоматты түрде ажырату жүйесі іске қосылған   | Таразы жұмыс аяқталғаннан кейін 1 минут соң автоматты түрде ажыратылады |

**i** Егер қателікті дұрыстай алмасаңыз, авторизацияланған сервистік орталыққа жүзініңіз.

## V. КЕПІЛДІК МІНДЕТТЕМЕЛЕР

Осы бұйымға сатып алынған сәттен 12 ай мерзіміне кепілдік беріледі. Кепілдік кезеңі ішінде дайындаушы жөндеу, бөлшектерді ауыстыру немесе барлық бұйымды ауыстыру жолымен кез келген зауыттық ақауларды жоюға міндеттенеді. Кепілдік тек сатып алу күні түпнұсқалық кепілдік талонында дүкен мөрімен және сатушы қолымен расталған жағдайда ғана күшіне енеді. Осы кепілдік тек бұйым пайдалану бойынша нұсқаулыққа сәйкес қолданылған, жөнделмеген, бұзылмаған және онымен дұрыс жұмыс істемеу нәтижесінде зақымданбаған, сонымен қатар бұйымның толық жинағы сақталған жағдайда танылады. Осы кепілдік бұйымның табиғи тозуына және шығын материалдарына таралмайды (батареяларына таралмайды және т. б.). Бұйымның қызмет мерзімі мен кепілдік міндеттемелердің жарағамдылық мерзімі өндірілген кезден бастап немесе бұйым

жасалған кезден бастап есептеледі (егер сатылған күнін анықтау мүмкін болмаса).

Аспаптың өндірілген кезі бұйым корпусындағы сәйкестендіру жапсырмасында орналасқан сериялық нөмірден табуға болады. Сериялық нөмір 13 белгіден тұрады. 6-ші және 7-шы белгілер айды, 8-ші – құрылғы шыққан жылды білдіреді.

|   |   |   |   |   |   |   |   |   |   |   |   |   |
|---|---|---|---|---|---|---|---|---|---|---|---|---|
| 0 | 0 | 0 | 0 | 0 | 1 | 1 | 2 | 3 | 3 | 3 | 3 | 3 |
|---|---|---|---|---|---|---|---|---|---|---|---|---|

1 – өндірілген айы (01 – қаңтар, 02 – ақпан ... 12 – желтоқсан)

2 – өндірілген жылы (1 – 2011 ж., 2 – 2012 ж. ... 0 – 2020 ж.)

3 – үлгінің сериялық нөмірі

Өндірушінің белгілеген құралдың қызмет ету мерзімі бұйымды пайдалану қолданылатын техникалық стандарттар және осы нұсқаулыққа сәйкес жүзеге асырылу шарттарында сатып алынған күннен бастап 3 жылды құрайды.

*Орам, пайдаланушы нұсқаулығы, сондай-ақ құралдың өзін қалдықтарды қайта өңдеу бойынша жергілікті бағдарламаға сәйкес утилизациялау керек. Мұндай бұйымдарды қарапайым тұрмыстық қорқыспен бірге лақтырмаңыз.*

[www.redmond.company](http://www.redmond.company)  
[www.multivarka.pro](http://www.multivarka.pro)  
[www.store.redmond.company](http://www.store.redmond.company)  
[www.smartredmond.com](http://www.smartredmond.com)  
Made in China

RS-M731-CIS-UM-7